

CATALOGO GENERALE

2022-2023



INDUSTRIA
INSTALLAZIONE
DOMESTICO



CATALOGO GENERALE 2022-2023



www.scame.com



*“In oltre **cinquantanni** abbiamo costruito una **realtà industriale** che ha sempre mantenuto lo spirito delle **origini**.”*

Stefano Scainelli CEO

SCAME PARRE S.p.A., a capo del gruppo SCAME, è un'azienda produttrice di componenti e sistemi per impianti elettrici in ambito civile ed industriale, nata e cresciuta tra le montagne dell'alta Val Seriana, in Provincia di Bergamo. Dal 1963, anno della fondazione, in più di mezzo secolo di attività SCAME non ha mai tradito lo spirito delle origini fatto di attenzione per l'ambiente e la persona, oltre che di ricerca continua per fornire un'innovazione mai fine a se stessa, ma che si traduce in qualità totale e reali vantaggi per l'utilizzatore. Già pioniera nel campo delle soluzioni dedicate alla ricarica del veicolo elettrico, per le quali è oggi punto di riferimento assoluto, la continua ricerca di nuovi mercati ha portato SCAME a sviluppare anche un'articolata

gamma di prodotti ATEX-IECEX per installazione in ambienti con atmosfera potenzialmente esplosiva, senza per questo trascurare la propria offerta tradizionale basata su prodotti per applicazioni domestiche ed industriali, anche gravose. Un catalogo in grado di soddisfare qualsiasi esigenza installativa, una qualità di prodotto garantita dalla rispondenza alle Norme nazionali ed internazionali, un rapido servizio di assistenza in grado di supportare ogni scelta ed un alto livello di servizio, hanno permesso a SCAME di affermare la propria presenza non solo a livello nazionale, ma anche internazionale tramite una rete di 17 filiali ed un consolidato network di distributori in oltre 80 paesi nei 5 continenti.

Italy Parre (Bergamo)



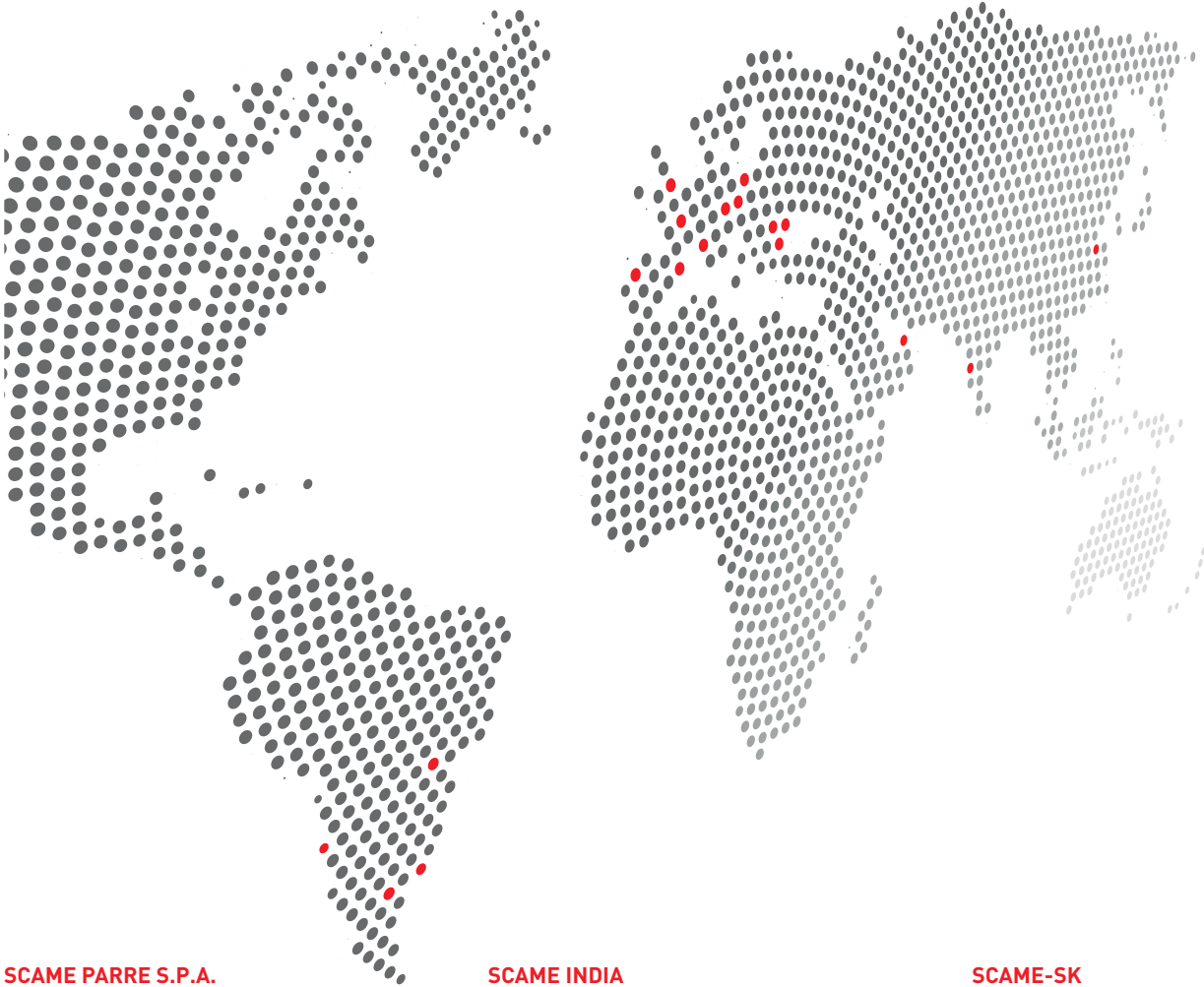

SCAME PARRE S.P.A.

Italia Parre

SCAME ARGENTINA

Argentina Don Torquato (Buenos Aires)

SCAME BRASIL

Brasile Sao Paulo (SP)

SCAME BULGARIA

Bulgaria Sofia

SCAME CHILE

Cile Santiago

SCAME IBERICA

Spagna Rubí (Barcelona)

SCAME INDIA

India Mumbai

SCAME PARRE S.P.A. BRANCH

U.A.E. Dubai

SCAME POLSKA

Polonia Zawierce (Katowice)

SCAME PORTUGAL

Portogallo Oporto

SCAME-CZ

Repubblica Ceca Velke Mezirici

SCAME-RO

Romania Timis

SCAME-SK

Slovacchia Dolny Kubin

SCAME-TOP

Cina Beijing

SCAME-UA

Ucraina Kamenets Podolsky

SCAME-UK

UK Tewkesbury (Gloucestershire)

SCAME-UY

Uruguay Montevideo

SOBEM SCAME

Francia Sainte Marie Sur Ouche (Digione)



IL CONCETTO DI QUALITÀ È PARTE INTEGRANTE DELLA NOSTRA CULTURA IN TUTTI GLI ASPETTI E IN OGNI ATTIVITÀ DEL NOSTRO LAVORO.



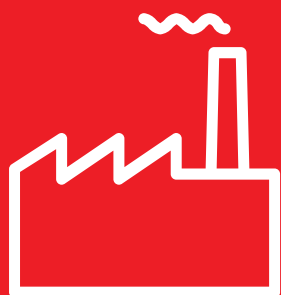

1. INDUSTRIA

**Sistemi e componenti
per impianti elettrici industriali**

Gamma completa di spine e prese industriali, prese interbloccate, interruttori di manovra-sezionatori, involucri, quadri e tutto quanto necessario per la realizzazione di un moderno impianto di distribuzione dell'energia in ambito terziario, industriale, industriale pesante e cantieristico.

p. 10

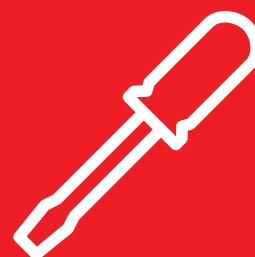

2. INSTALLAZIONE

**Accessori
per l'impiantistica**

Gamma completa di pressacavi, morsetti, fascette, accessori tubo e canaline per la realizzazione di un impianto elettrico moderno e sicuro. Perché la qualità di un impianto si riconosce anche dai dettagli.

p. 572



3. DOMESTICO

**Prodotti per il residenziale
ed il terziario**

Gamma completa di spine, prese singole o multiple, adattatori ed avvolgicavo per soddisfare le esigenze di connessione in ambito residenziale e terziario. Completano l'offerta le serie modulari stagne per installazione fissa.

p. 624



INFORMAZIONI

**Approfondimenti
tecnici**

Informazioni di carattere tecnico, normativo ed applicativo per enfatizzare le peculiarità dei prodotti di cui si compone l'offerta Scame.

p. 726

INDICE INDUSTRIA

1.1 SPINE E PRESE INDUSTRIALI	15	1.2 PRESE INTERBLOCCATE	165
Spine mobili	19	Sistema PROXIMA	171
Serie OPTIMA	22	Serie PROXIMA	173
Serie OPTIMA-REVERSE	28	Componenti	180
Serie OPTIMA-HD	30	Sistema OMNIA	185
Serie EUREKA	32	Serie OMNIA	188
Serie XENIA	33	Serie OMNIAPLUS	200
Spine da incasso	35	Componenti	204
Serie OPTIMA	38	Sistema ADVANCE2	211
Serie OPTIMA-REVERSE	42	Serie ADVANCE2	213
Serie EUREKA	44	Componenti	224
Spine da parete	47	Sistema ADVANCE-GRP	229
Serie OPTIMA	50	Serie ADVANCE-GRP	234
Serie OPTIMA-REVERSE	54	Serie ADVANCE-GRP[UL]	246
Serie OPTIMA-TOP	56	Componenti	252
Prese mobili	61	1.3 PRESE INTERBLOCCATE IOT	259
Serie OPTIMA	64	Sistema AMR	261
Serie OPTIMA-HD	72	Serie ADVANCE-GRP[AMR]	266
Serie EUREKA	74	1.4 SPINE E PRESE INDUSTRIALI PER	
Serie XENIA	75	ALTE CORRENTI	271
Prese da incasso	77	Serie OPTIMA-METAL[HDAL]	274
Serie OPTIMA	80	Serie OPTIMA-METAL[HDAS]	280
Serie EUREKA	92	Serie OPTIMA-METAL[HDSJ]	286
Prese da parete	95	Serie ADVANCE-METAL[HDAL]	288
Serie OPTIMA	98	1.5 INTERRUUTORI	293
Serie OPTIMA-BASE	100	Interruttori-sezionatori da quadro	295
Serie OPTIMA-TOP	102	Serie COMMAND	296
Serie XENIA	109	Serie COMMAND[UL]	304
Serie OPTIMA-COMBI	110	Interruttori-sezionatori	309
Prese da parete con interruttore	113	Serie ISOLATORS-TP	310
Serie OPTIMA-TOP SWITCH	114	Serie ISOLATORS-HD	320
Serie OPTIMA-COMBI SWITCH	116	Serie ISOLATORS-AL	322
Serie OPTIMA-COMBI REVERSE[L-O-R]	118	Serie ISOLATORS-INOX	330
Prese domestiche	121	Serie ISOLATORS-HR	334
Serie DOMO	122	Serie ISOLATORS-FR	338
Serie DOMOPLUS	124	Serie ISOLATORS-PH	348
Serie QUICK	128	Accessori	349
Accessories	129	Interruttori-sezionatori fusibili	351
Accessori per spine e prese	131	Serie ISOLATORS-TP Series	352
Accessori per spine	132	Serie ISOLATORS-AL Series	354
Accessori per prese	133	Serie ISOLATORS-HR Series	355
Spine e prese per applicazioni specifiche	137	Accessori	358
Serie IEC309	138		
Serie OPTIMA-MIL	144		
Serie EUREKA-HD[UL]	148		
Serie OPTIMA-SEVEN	159		

Commutatori	361	1.8 ADATTATORI INDUSTRIALI	541
Serie ISOLATORS-TP.....	362	Serie ADAPTO.....	544
Serie ISOLATORS-AL.....	363	1.9 AVVOLGICAVO INDUSTRIALI	553
Serie ISOLATORS-INOX.....	364	Serie AUTOROLLER.....	556
Serie ISOLATORS-HR.....	365	Serie ROLLER 330.....	558
Accessori.....	366	Serie ROLLER-BLOCK 330.....	560
Ausiliari di comando	369	Serie ROLLER 450.....	561
Serie TOP22.....	370	Serie ROLLER-BLOCK 450.....	562
1.6 INVOLUCRI	377	Serie PROLUNGHE.....	563
Centralini	379	1.10 APPARECCHI DI ILLUMINAZIONE	565
Serie DOMINO IP66.....	380	MIZAR Series.....	568
Serie DOMINO IP40.....	388	HALE Series.....	570
Serie FLAT.....	402		
Serie EMERGENCY.....	404		
Quadri per automazione e distribuzione	407		
Serie EASYBOX.....	408		
Scatole di derivazione	421		
Serie SCABOX.....	422		
Serie CUBIK.....	426		
Serie WBOX.....	427		
Serie ALUBOX.....	430		
Serie BEEBOX.....	431		
Quadri di distribuzione	433		
Serie MBOX.....	434		
Serie IMPACT.....	438		
Serie DOMINO IP66.....	440		
Serie BLOCK.....	458		
Serie ENERBOX.....	466		
Serie ADAPTO.....	469		
Colonnine	473		
Serie KIOSK.....	474		
1.7 QUADRI CABLATI	477		
Quadri di distribuzione	479		
Serie MBOX.....	482		
Serie MEGA.....	503		
Serie IMPACT.....	504		
Serie DOMINO.....	508		
Serie BLOCK.....	514		
Serie MOBIL.....	520		
Dispositivi per applicazioni specifiche	523		
L Serie V-LUX.....	524		
Serie TRANSFORMER.....	525		
Serie SALVAMOTORE.....	526		
Colonnine	529		
Serie KIOSK.....	530		

INDICE MATERIALE INSTALLAZIONE

2.1 CABLAGGIO	575	2.3 ACCESSORI TUBO	601
Serie UNION	578	Serie FIXER	604
Serie TIES	584	Serie TUBE	607
Serie FIXO	586	Serie SMART	611
Serie CABLO	587		
Serie FASTY	588	2.4 CANALI	615
Serie RAILDIN	590	Serie WADO - Minicanali	618
		Serie WADO - Canalette per cablaggio	622
2.2 MORSETTI	593		
Serie CONNECTO - Morsetti	596		
Serie CONNECTO - Morsettiere	599		

INDICE MATERIALE DOMESTICO

3.1 SPINE E PRESE DOMESTICHE	627	3.4 AVVOLGICAVO DOMESTICI	665
Serie BLUELINE	630	Serie TRIS	668
Serie AZZURRA	632		
Serie UNEL	633	3.5 PORTALAMPADA, INTERRUTTORI E ROMPIFILO	671
Serie BS	634	Serie LUX - Portalampada	674
Serie QUICK	635	Serie LUX - Pendel	679
		Serie LUX - Rompifilo	680
3.2 ADATTATORI DOMESTICI	637		
Serie BLUELINE	640	3.6 TV/DATA	683
Serie AZZURRA	644	Serie DATATEL-TEL	686
		Serie DATATEL-DATA	692
3.3 PRESE MULTIPLE DOMESTICHE	649	Serie DATATEL-TV/SAT	693
Serie TREND	650		
Serie SICURA	653	3.7 SISTEMI MODULARI	699
Serie BLUELINE	656	Serie PROTECTA	702
Serie QUICK	662	Serie UNIBOX[+EVOLUTION]	713
Serie SPYROS	663	Serie EVOLUTION	718

INDICE INFORMAZIONI TECNICHE

SPINE E PRESE INDUSTRIALI

Serie DOMO	728
Serie DOMOPLUS	729
Serie EUREKA	730
Serie EUREKA-HD[UL]	732
Serie OPTIMA	734
Serie OPTIMA-BASE e Serie OPTIMA-TOP	736
Serie OPTIMA-COMBI	738
Serie OPTIMA-TOP SWITCH, Serie OPTIMA-COMBI SWITCH e Serie OPTIMA-COMBI REVERSE[L-O-R]	740
Serie OPTIMA-REVERSE	742
Serie OPTIMA-HD	744
Serie OPTIMA-SEVEN	746
Serie XENIA	748

PRESE INTERBLOCATE

Serie ADVANCE2	750
Sistema ADVANCE2 - COMPONENTI	756
Serie ADVANCE-GRP	758
Serie ADVANCE-GRP[UL]	764
Sistema ADVANCE-GRP - COMPONENTI	766
Serie OMNIA	768
Serie OMNIAPLUS	771
Sistema OMNIA - COMPONENTI	772
Serie PROXIMA	774
Sistema PROXIMA - COMPONENTI	778

SPINE E PRESE INDUSTRIALI PER ALTE CORRENTI

Serie OPTIMA-METAL[HDAL]	780
Serie OPTIMA-METAL[HDAS]	782
Serie OPTIMA-METAL[HDS]	784
Serie ADVANCE-METAL[HDAL]	786

INTERRUTTORI

Serie COMMAND e Serie COMMAND[UL]	788
Serie ISOLATORS-AL	792
Serie ISOLATORS-FR	802
Serie ISOLATORS-HD	810
Serie ISOLATORS-HR	812
Serie ISOLATORS-INOX	820
Serie ISOLATORS-PH	826
Serie ISOLATORS-TP	830
Serie TOP22	841

INVOLUCRI

Serie ALUBOX	842
Serie BEEBOX	843
Serie BLOCK	844
Serie CUBIK	845
Serie DOMINO IP40	846
Serie DOMINO IP66	847
Serie EASYBOX	848
Serie EMERGENCY	849
Serie ENERBOX	850
Serie FLAT	851
Serie IMPACT	852
Serie KIOSK	853
Serie MBOX	856
Serie SCABOX	857
Serie WBOX	858

ADATTATORI INDUSTRIALI

Serie ADAPTO	859
--------------------	-----

AVVOLGICAVO INDUSTRIALI

Serie AUTOROLLER	860
Serie ROLLER	861

APPARECCHI DI ILLUMINAZIONE

Serie MIZAR	862
Serie HALE	863

CABLAGGIO

Serie TIES	864
Serie UNION	866

MORSETTI

Serie CONNECTO	868
----------------------	-----

ACCESSORI TUBO

Serie FIXER	870
Serie SMART	871
Serie TUBE	872

CANALI

Serie WADO - Canalette per cablaggio	874
Serie WADO - Minicanali	875

SPINE E PRESE DOMESTICHE

Serie AZZURRA	878
Serie BLUELINE	879
Serie QUICK	880
Serie UNEL	881

ADATTATORI DOMESTICI

Serie AZZURRA	882
Serie BLUELINE	883

PRESE MULTIPLE DOMESTICHE

Serie SICURA	885
Serie TREND	886

AVVOLGICAVO DOMESTICI

Serie TRIS	887
------------------	-----

PORTALAMPADA

Serie LUX	888
-----------------	-----

TV/DATA

Serie DATATEL-TEL/DATA	889
Serie DATATEL-TV/SAT	890

SISTEMI MODULARI

Serie EVOLUTION	891
Serie PROTECTA	894
Serie UNIBOX[+EVOLUTION]	897

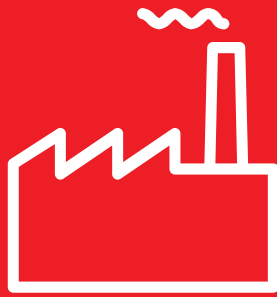

1. INDUSTRIA



INDICE INDUSTRIA

1.1 SPINE E PRESE INDUSTRIALI	15	1.2 PRESE INTERBLOCCATE	165
Spine mobili	19	Sistema PROXIMA	171
Serie OPTIMA.....	22	Serie PROXIMA.....	173
Serie OPTIMA-REVERSE.....	28	Componenti.....	180
Serie OPTIMA-HD.....	30	Sistema OMNIA	185
Serie EUREKA.....	32	Serie OMNIA.....	188
Serie XENIA.....	33	Serie OMNIAPLUS.....	200
Spine da incasso	35	Componenti.....	204
Serie OPTIMA.....	38	Sistema ADVANCE2	211
Serie OPTIMA-REVERSE.....	42	Serie ADVANCE2.....	213
Serie EUREKA.....	44	Componenti.....	224
Spine da parete	47	Sistema ADVANCE-GRP	229
Serie OPTIMA.....	50	Serie ADVANCE-GRP.....	234
Serie OPTIMA-REVERSE.....	54	Serie ADVANCE-GRP[UL].....	246
Serie OPTIMA-TOP.....	56	Componenti.....	252
Prese mobili	61	1.3 PRESE INTERBLOCCATE IOT	259
Serie OPTIMA.....	64	Sistema AMR	261
Serie OPTIMA-HD.....	72	Serie ADVANCE-GRP[AMR].....	266
Serie EUREKA.....	74	1.4 SPINE E PRESE INDUSTRIALI PER ALTE CORRENTI	271
Serie XENIA.....	75	Serie OPTIMA-METAL[HDAL].....	274
Prese da incasso	77	Serie OPTIMA-METAL[HDAS].....	280
Serie OPTIMA.....	80	Serie OPTIMA-METAL[HDSJ].....	286
Serie EUREKA.....	92	Serie ADVANCE-METAL[HDAL].....	288
Prese da parete	95	1.5 INTERRUUTORI	293
Serie OPTIMA.....	98	Interruttori-sezionatori da quadro	295
Serie OPTIMA-BASE.....	100	Serie COMMAND.....	296
Serie OPTIMA-TOP.....	102	Serie COMMAND[UL].....	304
Serie XENIA.....	109	Interruttori-sezionatori	309
Serie OPTIMA-COMBI.....	110	Serie ISOLATORS-TP.....	310
Prese da parete con interruttore	113	Serie ISOLATORS-HD.....	320
Serie OPTIMA-TOP SWITCH.....	114	Serie ISOLATORS-AL.....	322
Serie OPTIMA-COMBI SWITCH.....	116	Serie ISOLATORS-INOX.....	330
Serie OPTIMA-COMBI REVERSE[L-O-R].....	118	Serie ISOLATORS-HR.....	334
Prese domestiche	121	Serie ISOLATORS-FR.....	338
Serie DOMO.....	122	Serie ISOLATORS-PH.....	348
Serie DOMOPLUS.....	124	Accessori.....	349
Serie QUICK.....	128	Interruttori-sezionatori fusibili	351
Accessories.....	129	Serie ISOLATORS-TP Series.....	352
Accessori per spine e prese	131	Serie ISOLATORS-AL Series.....	354
Accessori per spine.....	132	Serie ISOLATORS-HR Series.....	355
Accessori per prese.....	133	Accessori.....	358
Spine e prese per applicazioni specifiche	137		
Serie IEC309.....	138		
Serie OPTIMA-MIL.....	144		
Serie EUREKA-HD[UL].....	148		
Serie OPTIMA-SEVEN.....	159		

Commutatori	361	1.8 ADATTATORI INDUSTRIALI	541
Serie ISOLATORS-TP.....	362	Serie ADAPTO.....	544
Serie ISOLATORS-AL.....	363	1.9 AVVOLGICAVO INDUSTRIALI	553
Serie ISOLATORS-INOX.....	364	Serie AUTOROLLER.....	556
Serie ISOLATORS-HR.....	365	Serie ROLLER 330.....	558
Accessori.....	366	Serie ROLLER-BLOCK 330.....	560
Ausiliari di comando	369	Serie ROLLER 450.....	561
Serie TOP22.....	370	Serie ROLLER-BLOCK 450.....	562
1.6 INVOLUCRI	377	Serie PROLUNGHE.....	563
Centralini	379	1.10 APPARECCHI DI ILLUMINAZIONE	565
Serie DOMINO IP66.....	380	Serie MIZAR.....	568
Serie DOMINO IP40.....	388	Serie HALE.....	570
Serie FLAT.....	402		
Serie EMERGENCY.....	404		
Quadri per automazione e distribuzione	407		
Serie EASYBOX.....	408		
Scatole di derivazione	421		
Serie SCABOX.....	422		
Serie CUBIK.....	426		
Serie WBOX.....	427		
Serie ALUBOX.....	430		
Serie BEEBOX.....	431		
Quadri di distribuzione	433		
Serie MBOX.....	434		
Serie IMPACT.....	438		
Serie DOMINO IP66.....	440		
Serie BLOCK.....	458		
Serie ENERBOX.....	466		
Serie ADAPTO.....	469		
Colonnine	473		
Serie KIOSK.....	474		
1.7 QUADRI CABLATI	477		
Quadri di distribuzione	479		
Serie MBOX.....	482		
Serie MEGA.....	503		
Serie IMPACT.....	504		
Serie DOMINO.....	508		
Serie BLOCK.....	514		
Serie MOBIL.....	520		
Dispositivi per applicazioni specifiche	523		
Serie LV-LUX.....	524		
Serie TRANSFORMER.....	525		
Serie SALVAMOTORE.....	526		
Colonnine	529		
Serie KIOSK.....	530		





**SPINE
E PRESE
INDUSTRIALI**



Spine e prese per uso industriale IEC 60309 tensione di impiego nominale >50V

POSIZIONE ORARIA

La posizione oraria (h) si determina con la presa vista di fronte osservando la posizione del contatto di terra rispetto al punto di riferimento principale posizionato sempre a ore 6.







Le diverse tensioni nominali inoltre si distinguono tramite diversi colori convenzionali codificati.

ESEMPLI:

- uso comune.....ore 6
- container refrigeratiore 3
- installazioni marine, portuali, navali.....ore 11
- per corrente continua (2P+T)ore 3 e 8
- per aliment. da trasfor. di isolamento (tst).....ore 12
- alta frequenza da 100 a 300 Hzore 10
- alta frequenza da 300 a 500 Hzore 2
- tensioni particolar 100 - 130Vore 4
- 480 - 500V.....ore 7
- 600 - 690V.....ore 5

CODICE COLORI

Le varie tensioni d'impiego sono distinte da colori convenzionali indicati nella tabella:

Tensione nominale di esercizio V	Colore ¹⁾
da 20 a 25	Viola 
da 40 a 50	Bianco 
da 100 a 130	Giallo 
da 200 a 250	Blu 
da 380 a 480	Rosso 
da 500 a 1000	Nero 

¹⁾ Per frequenza da 60Hz a 500Hz incluso, si può usare, se necessario, il colore verde in combinazione con il colore della tensione nominale di esercizio.

POSIZIONI OROLOGIO - TENSIONI NOMINALI IEC



Diagramma circolare orario

Posizione oraria (h) del polo di terra delle prese e spine industriali di bassa tensione (>50V) secondo le EN60309-2 per le differenti tipologie d'impiego (polarità, tensione, frequenza, corrente).

⊕ = Alimentazione da trasformatore di isolamento.



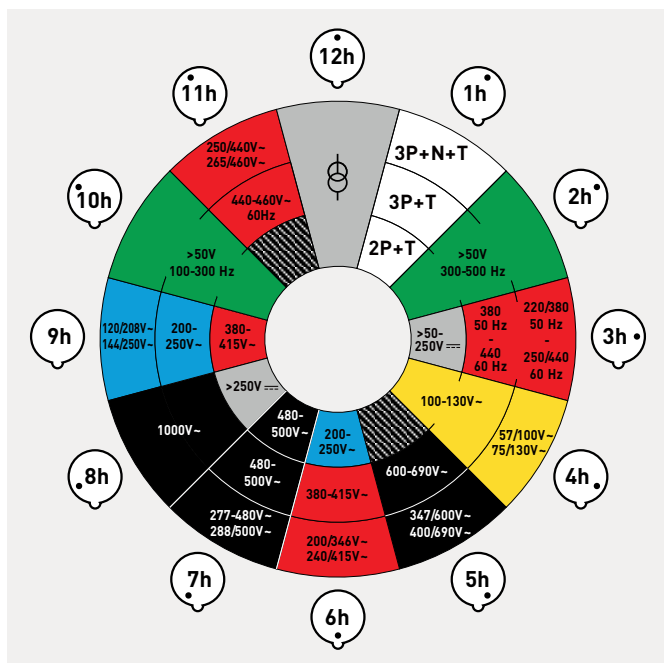
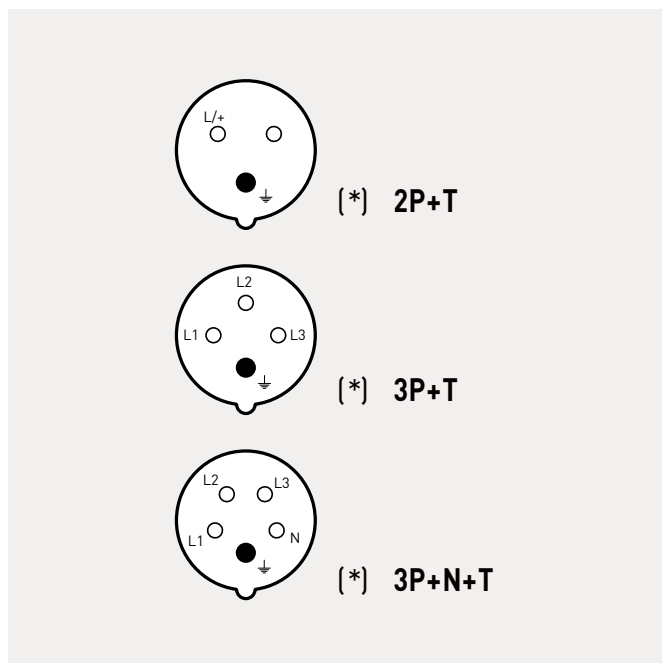























PRESA (VISTA FRONTALE)



(*) Punto di riferimento principale.

Tabella sinottica di unificazione spine e prese per uso industriale secondo Norma IEC 60309-2

TENSIONE NOMINALE DI IMPIEGO >50V

Numero di contatti	Poli	Frequenza Hz	Tensione di impiego V	Posizione oraria (h) contatto di terra ¹⁾		Colore codificato
				16A - 32A	63A - 125A	
3	2P+T	50 e 60	100÷130	4	4	
		50 e 60	200÷250	6	6	
		50 e 60	380÷415	9	9	
		50 e 60	480÷500	7	7	
		50 e 60	alim. da trasf. di isol.	12	12	- 5)
		100÷300	> 50	10	10	 4)
		>300÷500	> 50	2	2	 4)
		d.c.	>50÷250	3	3	- 5)
		d.c.	> 250	8	8	- 5)
4	3P+T	50 e 60	100÷130	4	4	
		50 e 60	200÷250	9	9	
		50 e 60	380÷415	6	6	
		60	440÷460 ³⁾	11	11	
		50 e 60	480÷500	7	7	
		50 e 60	600÷690	5	5	
		50 60	380 440 ²⁾	3	3	
		50 e 60	1000	8	8	
		100÷300	> 50	10	-	 4)
		>300÷500	> 50	2	-	 4)
		5	3P+N+T	50 e 60	57/100÷75/130	4
50 e 60	120/208÷144/250			9	9	
50 e 60	200/346÷240/415			6	6	
50 e 60	277/480÷288/500			7	7	
50 e 60	347/600÷400/690			5	5	
60	250/440÷265/460 ³⁾			11	11	
50 60	220/380 250/440 ³⁾			3	3	
50 e 60	1000			8	8	
50 e 60	alim. da trasf. di isol.			12	12	
100÷300	> 50			10	10	 4)
>300÷500	> 50			2	2	 4)
Tutti i tipi				Tutti i tipi di tensione e/o frequenza non standardizzate con le presenti configurazioni		1

¹⁾ Le posizioni indicate con un trattino non sono unificate.

²⁾ Per container refrigerati (standard ISO).

³⁾ Principalmente per installazioni a bordo di navi.

⁴⁾ Per le frequenze >60÷500Hz, può essere utilizzato, se necessario, il colore verde in combinazione con il colore della tensione d'impiego.

⁵⁾ Per le spine e le prese per le quali la norma EN 60309-2 fissa solo la posizione oraria (h) del contatto di terra, ma non il colore, SCAME prevede il colore grigio RAL7035.





SPINE MOBILI

SERIE OPTIMA

p. 22

Spine industriali mobili a cablaggio rapido con fermacavo esterno



SERIE OPTIMA-REVERSE

p. 28

Spine industriali mobili a cablaggio rapido con invertitore di fase



Campi applicativi: Cantiere edile

SERIE OPTIMA-HD

p. 30

Spine industriali mobili a cablaggio rapido per impieghi gravosi



Campi applicativi: Cantiere navale Porto commerciale
Terminal container Industria pesante Industria chimica Cave Miniere

SERIE EUREKA

p. 32

Spine industriali mobili con uscita cavo a 90°





































SERIE XENIA

p. 33

Spine industriali mobili con corpo monoblocco



				Serie OPTIMA	Serie OPTIMA-REVERSE	Serie EUREKA	Serie XENIA
							
				IP44/IP54		IP44	IP44/IP54
				CABLAGGIO TRADIZIONALE	CABLAGGIO RAPIDO	CABLAGGIO TRADIZIONALE	CABLAGGIO TRADIZIONALE
	Poli	Volt	Colore	h	Morsetto a vite	Morsetto a vite	Morsetto a vite
16A	2P+T	100-130V		4	213.1630 ²	213.1630P ²	221.1630
		200-250V		6	213.1633 ^{1 2}	213.1633P ^{1 2}	221.1633
		380-415V		9	213.1638	213.1638P	
	3P+T	100-130V		4	213.1631		
		380-415V		6	213.1636 ¹	213.1636P ^{1 2}	213.1636RV
		200-250V		9	213.1634	213.1634P	
		100-130V		4	213.1632		
	3P+N+T	346-415V		6	213.1637 ¹	213.1637P ^{1 2}	213.1637RV
		208-250V		9	213.1635		
					Morsetto a vite	Morsetto a molla	Morsetto a vite
32A	2P+T	100-130V		4	213.3230	213.3230F	221.3230
		200-250V		6	213.3233 ¹	213.3233F ¹	221.3233
		380-415V		9	213.3238	213.3238F	
	3P+T	100-130V		4	213.3231		
		380-415V		6	213.3236 ¹	213.3236F ¹	213.3236RV
		200-250V		9	213.3234	213.3234F	
		100-130V		4	213.3232		
	3P+N+T	346-415V		6	213.3237 ¹	213.3237F ¹	213.3237RV
		208-250V		9	213.3235		
					Morsetto a mantello		
63A	2P+T	200-250V		6	213.6333 ¹		
		380-415V		9	213.6338		
	3P+T	380-415V		6	213.6336 ¹		
		200-250V		9	213.6334		
	3P+N+T	346-415V		6	213.6337 ¹		
		208-250V		9	213.6335		
125A	2P+T	200-250V		6			
		380-415V		9			
	3P+T	380-415V		6			
		200-250V		9			
	3P+N+T	346-415V		6			
		208-250V		9			

Versioni speciali



¹ Colorazione nera - Aggiungere ".K" in fondo al codice prodotto (es. 213.1633.K).

² Impugnatura trasparente - Aggiungere ".TR" in fondo al codice prodotto (es. 213.1633.TR).

Serie OPTIMA		Serie OPTIMA-REVERSE	Serie OPTIMA-HD	Serie EUREKA
IP66/IP67/IP69		IP66/IP67/IP69	IP66/IP67/IP69	IP66/IP67
CABLAGGIO TRADIZIONALE	CABLAGGIO RAPIDO	CABLAGGIO TRADIZIONALE	CABLAGGIO TRADIZIONALE	CABLAGGIO TRADIZIONALE
Morsetto a vite	Morsetto a perforazione	Morsetto a vite	Morsetto a vite	Morsetto a vite
218.1630 ²	218.1630P ²			226.1630
218.1633 ¹ ²	218.1633P ¹ ²		218.1633.KX	226.1633
218.1638	218.1638P			
218.1631				
218.1636 ¹	218.1636P ¹	218.1636RV	218.1636.KX	226.1636
218.1634	218.1634P		218.1634.KX	
218.1632				
218.1637 ¹	218.1637P ¹	218.1637RV	218.1637.KX	226.1637
218.1635			218.1635.KX	
Morsetto a vite	Morsetto a molla	Morsetto a vite	Morsetto a vite	Morsetto a vite
218.3230	218.3230F			226.3230
218.3233 ¹	218.3233F ¹		218.3233.KX	226.3233
218.3238	218.3238F			
218.3231				
218.3236 ¹	218.3236F ¹	218.3236RV	218.3236.KX	226.3236
218.3234	218.3234F			
218.3232				
218.3237 ¹	218.3237F ¹	218.3237RV	218.3237.KX	226.3237
218.3235			218.3235.KX	
Morsetto a mantello			Morsetto a mantello	
218.6333 ¹			218.6333.KX	
218.6338				
218.6336 ¹			218.6336.KX	
218.6334				
218.6337 ¹			218.6337.KX	
218.6335			218.6335.KX	
218.12533 ¹			218.12533.KX	
218.12538				
218.12536 ¹			218.12536.KX	
218.12534				
218.12537 ¹			218.12537.KX	
218.12535			218.12535.KX	

Morsetti

Principio di funzionamento dell'invertitore di fase

³ L'inversione delle fasi avviene semplicemente spingendo e ruotando con un cacciavite il supporto dove sono montati i due spinotti di fase.



Serie OPTIMA

OPTIMA è una gamma completa di spine industriali mobili da 16 fino a 125A, robuste e sicure, grazie all'impiego di involucri in tecnopolimeri halogen free ad alte prestazioni ed al pressacavo esterno con funzione di fermacavo. Veloci da cablare grazie all'apertura del corpo tramite meccanismo a molla in acciaio snap-on, le spine elettriche della serie OPTIMA sono realizzate con molteplici tipologie di morsetti per garantire sempre la connessione migliore in base al tipo di impiego e alle necessità di cablaggio. L'efficienza dei contatti nel tempo è garantita dall'adozione di spinotti in ottone nichelato, resistenti all'ossidazione e all'invecchiamento.

 scheda tecnica p. 734

Informazioni Tecniche

Principali caratteristiche



01 Guarnizione costampata imperdibile

02 Spinotti in ottone nichelato anticorrosione e ad elevata scorrevolezza

03 4 differenti tipologie di morsetti: a vite (16A-32A), a perforazione d'isolante (16A), a molla (16A-32A), a mantello (63A-125A)

04 Dispositivo snap-on con molla in acciaio inox per velocizzare le operazioni di cablaggio

05 Corpo in materiali halogen free, ad elevata resistenza meccanica ed ai raggi UV

06 Fermacavo esterno a tulipano con funzione di pressacavo

Versioni speciali



Colorazione nera



Impugnatura trasparente



SPINE MOBILI
SERIE OPTIMA

Morsetti

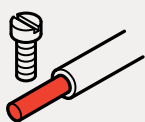

vite

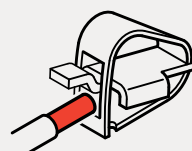

molla



CABLAGGIO RAPIDO - Antivibrazioni

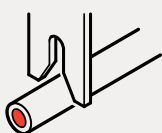

perforazione di isolante



CABLAGGIO RAPIDO

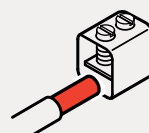

mantello

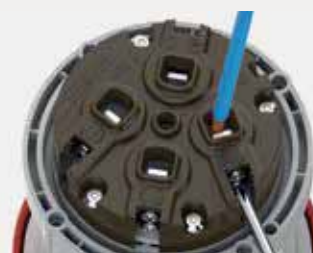

Connessioni ottimali per alti amperaggi



Spine mobili

■ SPINE MOBILI - IP44/IP54 >> MORSETTO A VITE



IP: IP44/IP54

Poli	h	Hz	Volt	Colore	16A		32A	
2P+T	2	>300-500	>50		213.16332	10/50	213.32332	10/40
	3	c.c.	>50-250		213.16334	10/50	213.32334	10/40
	4	50 60	100-130		213.16330 ¹⁾	10/50	213.32330	10/40
	6	50 60	200-250		213.16331 ^{1) 2)}	10/50	213.32331 ²⁾	10/40
	7	50 60	480-500		213.16336	10/50	213.32336	10/40
	8	c.c.	>250		213.16338	10/50	213.32338	10/40
	9	50 60	380-415		213.16338	10/50	213.32338	10/40
	10	100-300	>50		213.16331		213.32331	
	12	50 60	TST>50		213.16333	10/50	213.32333	10/40
	3P+T	2	>300-500	>50		213.16362	10/50	213.32362
3		50 60	380 50Hz / 440 60Hz		213.16364	10/50	213.32364	10/40
4		50 60	100-130		213.16361	10/50	213.32361	10/40
5		50 60	600-690		213.16367	10/50	213.32367	10/40
6		50 60	380-415		213.16362 ²⁾	10/50	213.32362 ²⁾	10/40
7		50 60	480-500		213.16366	10/50	213.32366	10/40
9		50 60	200-250		213.16364	10/50	213.32364	10/40
10		100-300	>50		213.16361	10/50	213.32361	10/40
3P+N+T	11	60	440-460		213.16365	10/50	213.32365	10/40
	2	>300-500	>50		213.16372	10/50	213.32372	10/40
	3	50 60	380 50Hz / 440 60Hz		213.16374	10/50	213.32374	10/40
	4	50 60	100-130		213.16372	10/50	213.32372	10/40
	5	50 60	600-690		213.16377	10/50	213.32377	10/40
	6	50 60	346-415		213.16372 ²⁾	10/50	213.32372 ²⁾	10/40
	7	50 60	480-500		213.16376	10/50	213.32376	10/40
	9	50 60	208-250		213.16375	10/50	213.32375	10/40
10	100-300	>50		213.16371	10/50	213.32371	10/40	
11	60	440-460		213.16375	10/50	213.32375	10/40	

¹⁾ Versione disponibile anche con impugnatura trasparente. Aggiungere ".TR" in fondo al codice.

²⁾ Versione disponibile anche in colore nero. Aggiungere ".K" in fondo al codice.

■ SPINE MOBILI - IP44/IP54 >> MORSETTO A PERFORAZIONE DI ISOLANTE



IP: IP44/IP54

Poli	h	Hz	Volt	Colore	16A	
2P+T	4	50 60	100-130		213.1630P ¹⁾	10/50
	6	50 60	200-250		213.1633P ^{1) 2)}	10/50
	9	50 60	380-415		213.1638P	10/50
3P+T	6	50 60	380-415		213.1636P ^{1) 2)}	10/50
	9	50 60	200-250		213.1634P	10/50
3P+N+T	6	50 60	346-415		213.1637P ^{1) 2)}	10/50

¹⁾ Versione disponibile anche con impugnatura trasparente. Aggiungere ".TR" in fondo al codice.

²⁾ Versione disponibile anche in colore nero. Aggiungere ".K" in fondo al codice.

■ SPINE MOBILI - IP44/IP54 >> MORSETTO A MOLLA



Poli	h	Hz	Volt	Colore	32A	
2P+T	4	50 60	100-130		213.3230F	10/40
	6	50 60	200-250		213.3233F ¹⁾	10/40
	9	50 60	380-415		213.3238F	10/40
3P+T	6	50 60	380-415		213.3236F ¹⁾	10/40
	9	50 60	200-250		213.3234F	10/40
3P+N+T	6	50 60	346-415		213.3237F ¹⁾	10/40

¹⁾Versione disponibile anche in colore nero. Aggiungere ".K" in fondo al codice.

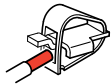

IP: IP44/IP54



SPINE MOBILI
SERIE OPTIMA

■ SPINE MOBILI - IP44/IP54 >> MORSETTO A MANTELLO



Poli	h	Hz	Volt	Colore	63A		
2P+T	2	>300-500	>50		213.63332	6/24	
	3	c.c.	>50-250		213.63334	6/24	
	4	50 60	100-130		213.63330	6/24	
	6	50 60	200-250		213.6333 ¹⁾	6/24	
	7	50 60	480-500		213.63336	6/24	
	8	c.c.	>250		213.63338	6/24	
	9	50 60	380-415		213.63338	6/24	
	10	100-300	>50		213.63331		
	12	50 60	TST>50		213.63333	6/24	
	3P+T	2	>300-500	>50		213.63362	6/24
		3	50 60	380 50Hz / 440 60Hz		213.63364	6/24
		4	50 60	100-130		213.63331	6/24
5		50 60	600-690		213.63367	6/24	
6		50 60	380-415		213.6336 ¹⁾	6/24	
7		50 60	480-500		213.63366	6/24	
9		50 60	200-250		213.63334	6/24	
10		100-300	>50		213.63361	6/24	
11		60	440-460		213.63365	6/24	
3P+N+T		2	>300-500	>50		213.63372	6/24
		3	50 60	380 50Hz / 440 60Hz		213.63374	6/24
	4	50 60	100-130		213.63332	6/24	
	5	50 60	600-690		213.63377	6/24	
	6	50 60	346-415		213.6337 ¹⁾	6/24	
	7	50 60	480-500		213.63376	6/24	
	9	50 60	208-250		213.63335	6/24	
	10	100-300	>50		213.63371		
	11	60	440-460		213.63375	6/24	

¹⁾Versione disponibile anche in colore nero. Aggiungere ".K" in fondo al codice.

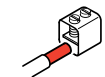

IP: IP44/IP54

■ SPINE MOBILI - IP66/IP67/IP69 >> MORSETTO A VITE



IP: IP66/IP67/IP69

Poli	h	Hz	Volt	Colore	16A		32A	
2P+T	2	>300-500	>50		218.16332	10/40	218.32332	10/40
	3	c.c.	>50-250		218.16334	10/40	218.32334	10/40
	4	50 60	100-130		218.1630 ¹⁾	10/40	218.3230	10/40
	6	50 60	200-250		218.1633 ^{1) 2)}	10/40	218.3233 ²⁾	10/40
	7	50 60	480-500		218.16336	10/40	218.32336	10/40
	8	c.c.	>250		218.16338	10/40	218.32338	10/40
	9	50 60	380-415		218.1638	10/40	218.3238	10/40
	10	100-300	>50		218.16331		218.32331	
	12	50 60	TST>50		218.16333	10/40	218.32333	10/40
	3P+T	2	>300-500	>50		218.16362	10/40	218.32362
3		50 60	380 50Hz / 440 60Hz		218.16364	10/40	218.32364	10/40
4		50 60	100-130		218.1631	10/40	218.3231	10/40
5		50 60	600-690		218.16367	10/40	218.32367	10/40
6		50 60	380-415		218.1636 ²⁾	10/40	218.3236 ²⁾	10/40
7		50 60	480-500		218.16366	10/40	218.32366	10/40
9		50 60	200-250		218.1634	10/40	218.3234	10/40
10		100-300	>50		218.16361	10/40	218.32361	10/40
11		60	440-460		218.16365	10/40	218.32365	10/40
12		50 60	TST>50		218.16363	10/40		
3P+N+T	2	>300-500	>50		218.16372	10/40	218.32372	10/40
	3	50 60	380 50Hz / 440 60Hz		218.16374	10/40	218.32374	10/40
	4	50 60	100-130		218.1632	10/40	218.3232	10/40
	5	50 60	600-690		218.16377	10/40	218.32377	10/40
	6	50 60	346-415		218.1637 ²⁾	10/40	218.3237 ²⁾	10/40
	7	50 60	480-500		218.16376	10/40	218.32376	10/40
	9	50 60	208-250		218.1635	10/40	218.3235	10/40
	10	100-300	>50		218.16371		218.32371	
	11	60	440-460		218.16375	10/40	218.32375	10/40

¹⁾Versione disponibile anche con impugnatura trasparente. Aggiungere ".TR" in fondo al codice.

²⁾Versione disponibile anche in colore nero. Aggiungere ".K" in fondo al codice.

■ SPINE MOBILI - IP66/IP67/IP69 >> MORSETTO A PERFORAZIONE DI ISOLANTE



IP: IP66/IP67/IP69

Poli	h	Hz	Volt	Colore	16A	
2P+T	4	50 60	100-130		218.1630P ¹⁾	10/40
	6	50 60	200-250		218.1633P ^{1) 2)}	10/40
	9	50 60	380-415		218.1638P	10/40
3P+T	6	50 60	380-415		218.1636P ²⁾	10/40
	9	50 60	200-250		218.1634P	10/40
3P+N+T	6	50 60	346-415		218.1637P ²⁾	10/40

¹⁾Versione disponibile anche con impugnatura trasparente. Aggiungere ".TR" in fondo al codice.

²⁾Versione disponibile anche in colore nero. Aggiungere ".K" in fondo al codice.

■ SPINE MOBILI - IP66/IP67/IP69 >> MORSETTO A MOLLA



Poli	h	Hz	Volt	Colore	32A	
2P+T	4	50 60	100-130		218.3230F	10/40
	6	50 60	200-250		218.3233F ¹⁾	10/40
	9	50 60	380-415		218.3238F	10/40
3P+T	3	50 60	380 50Hz / 440 60Hz		218.32364F	10/40
	6	50 60	380-415		218.3236F ¹⁾	10/40
	9	50 60	200-250		218.3234F	10/40
3P+N+T	6	50 60	346-415		218.3237F ¹⁾	10/40

¹⁾Versione disponibile anche in colore nero. Aggiungere ".K" in fondo al codice.

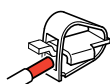

IP: IP66/IP67/IP69

■ SPINE MOBILI - IP66/IP67/IP69 >> MORSETTO A MANTELLO



Poli	h	Hz	Volt	Colore	63A		125A		
2P+T	2	>300-500	>50		218.63332	6/24	218.125332	1/8	
	3	c.c.	>50-250		218.63334	6/24	218.125334	1/8	
	4	50 60	100-130		218.63330	6/24	218.125330	1/8	
	6	50 60	200-250		218.63333 ¹⁾	6/24	218.125333 ¹⁾	1/8	
	7	50 60	480-500		218.63336	6/24	218.125336	1/8	
	8	c.c.	>250		218.63338	6/24	218.125338	1/8	
	9	50 60	380-415		218.63338	6/24	218.125338	1/8	
	10	100-300	>50		218.63331		218.125331		
	12	50 60	TST>50		218.63333	6/24	218.125333	1/8	
	3P+T	2	>300-500	>50		218.63362	6/24	218.125362	1/8
		3	50 60	380 50Hz / 440 60Hz		218.63364	6/24	218.125364	1/8
		4	50 60	100-130		218.63331	6/24	218.125331	1/8
5		50 60	600-690		218.63367	6/24	218.125367	1/8	
6		50 60	380-415		218.6336 ¹⁾	6/24	218.12536 ¹⁾	1/8	
7		50 60	480-500		218.63366	6/24	218.125366	1/8	
9		50 60	200-250		218.63334	6/24	218.125334	1/8	
10		100-300	>50		218.63361	6/24	218.125361	1/8	
11		60	440-460		218.63365	6/24	218.125365	1/8	
3P+N+T		2	>300-500	>50		218.63372	6/24	218.125372	1/8
		3	50 60	380 50Hz / 440 60Hz		218.63374	6/24	218.125374	1/8
		4	50 60	100-130		218.63332	6/24	218.125332	1/8
	5	50 60	600-690		218.63377	6/24	218.125377	1/8	
	6	50 60	346-415		218.6337 ¹⁾	6/24	218.12537 ¹⁾	1/8	
	7	50 60	480-500		218.63376	6/24	218.125376	1/8	
	9	50 60	208-250		218.63335	6/24	218.125335	1/8	
	10	100-300	>50		218.63371		218.125371		
	11	60	440-460		218.63375	6/24	218.125375	1/8	

¹⁾Versione disponibile anche in colore nero. Aggiungere ".K" in fondo al codice.



IP: IP66/IP67/IP69





Serie OPTIMA-REVERSE

OPTIMA-REVERSE è una gamma di spine industriali da 16 e 32A che consentono la rapida inversione di due fasi per il ripristino del corretto senso di rotazione per motori trifase di utenze mobili e fisse, semplicemente spingendo e ruotando con un cacciavite il supporto dove sono montati i due spinotti di fase.

Spine industriali robuste e sicure grazie all'impiego di involucri in tecnopolimeri halogen-free ad alte prestazioni ed al pressacavo esterno con funzione di fermacavo.

Veloci da cablare grazie all'apertura del corpo tramite meccanismo a molla in acciaio snap-on ed i morsetti a vite.

L'efficienza dei contatti nel tempo è garantita dall'adozione di spinotti in ottone nichelato.

 scheda tecnica p. 742

Informazioni Tecniche

Principali caratteristiche



01 Guarnizione costampata imperdibile

02 Invertitore di fase. L'inversione delle fasi avviene semplicemente spingendo e ruotando con un cacciavite il supporto dove sono montati i due spinotti di fase

03 Spinotti in ottone nichelato anticorrosione e ad elevata scorrevolezza

04 Morsetti a vite

05 Dispositivo snap-on con molla in acciaio inox per velocizzare le operazioni di cablaggio

06 Corpo in materiali halogen free, ad elevata resistenza meccanica ed ai raggi UV

07 Fermacavo esterno a tulipano con funzione di pressacavo

Esempio di applicazione



Cantiere edile

■ SPINE MOBILI CON INVERTITORE DI FASE - IP44/IP54



Poli	h	Hz	Volt	Colore	16A		32A	
3P+T	6	50 60	380-415		213.1636RV	10/50	213.3236RV	10/40
3P+N+T	6	50 60	346-415		213.1637RV	10/50	213.3237RV	10/40



IP: IP44/IP54

■ SPINE MOBILI CON INVERTITORE DI FASE - IP66/IP67/IP69



Poli	h	Hz	Volt	Colore	16A		32A	
3P+T	6	50 60	380-415		218.1636RV	10/40	218.3236RV	10/40
3P+N+T	6	50 60	346-415		218.1637RV	10/40	218.3237RV	10/40



IP: IP66/IP67/IP69

Morsetti

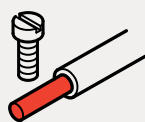

vite





Serie OPTIMA-HD

OPTIMA-HD è una gamma di spine industriali mobili da 16 a 125A caratterizzata dall'impiego di tecnopolimeri specifici che conferiscono massima resistenza meccanica (IK10), al calore ed al fuoco (GW960°C secondo la norma EN 60695-2-1), agli agenti atmosferici ed ai raggi UV.

Le spine elettriche OPTIMA-HD sono pertanto idonee all'utilizzo in ambienti particolarmente gravosi quali industrie siderurgiche, porti e miniere.

L'efficienza dei contatti nel tempo è inoltre garantita dall'adozione di spinotti in ottone nichelato, resistenti all'ossidazione e all'invecchiamento. Veloci da cablare grazie all'apertura del corpo tramite meccanismo a molla in acciaio snap-on ed i morsetti a vite.

 scheda tecnica p. 744

Informazioni Tecniche

Principali caratteristiche



- 01** Guarnizione costampata imperdibile
- 02** Spinotti in ottone nichelato anticorrosione e ad elevata scorrevolezza
- 03** 2 differenti tipologie di morsetti: a vite (16A-32A) o a mantello (63A-125A)
- 04** Dispositivo snap-on con molla in acciaio inox per velocizzare le operazioni di cablaggio

- 05** Corpo in tecnopolimeri ad altissima resistenza meccanica (IK10), al calore ed al fuoco (GW 960°C), agli agenti atmosferici ed ai raggi UV
- 06** Fermacavo esterno a tulipano con funzione di pressacavo

Esempi di applicazione



Cantiere navale - Terminal container



Industria pesante



Miniera

■ SPINE MOBILI - IP66/IP67/IP69



IP: IP66/IP67/IP69

Poli	h	Hz	Volt	Colore	16A		32A	
2P+T	6	50 60	200-250		218.1633.KX	10/40	218.3233.KX	10/40
	3	50 60	380 50Hz / 440 60Hz				218.32364.KX	10/40
3P+T	6	50 60	380-415		218.1636.KX	10/40	218.3236.KX	10/40
	9	50 60	200-250		218.1634.KX	10/40		
3P+N+T	6	50 60	346-415		218.1637.KX	10/40	218.3237.KX	10/40
	9	50 60	208-250		218.1635.KX	10/40	218.3235.KX	10/40

Elevata resistenza agli urti.
Alta resistenza al calore e al fuoco.



IP: IP66/IP67/IP69

Poli	h	Hz	Volt	Colore	63A		125A	
2P+T	6	50 60	200-250		218.6333.KX	6/24	218.12533.KX	1/8
3P+T	6	50 60	380-415		218.6336.KX	6/24	218.12536.KX	1/8
	11	60	440-460		218.63365.KX	6/24		
3P+N+T	6	50 60	346-415		218.6337.KX	6/24	218.12537.KX	1/8
	9	50 60	208-250		218.6335.KX	6/24	218.12535.KX	1/8

Elevata resistenza agli urti.
Alta resistenza al calore e al fuoco.

Morsetti



vite

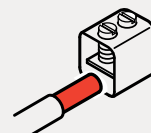

mantello



Connessioni ottimali per alti amperaggi

1.1 SPINE E PRESE INDUSTRIALI

Spine mobili



Serie EUREKA

EUREKA è una gamma di spine industriali mobili da 16 e 32A con uscita cavo a 90°.

L'efficienza dei contatti nel tempo, è inoltre garantita dall'adozione di spinotti in ottone nichelato, resistenti all'ossidazione e all'invecchiamento. Veloci da cablare grazie all'apertura del corpo tramite meccanismo a molla in acciaio snap-on ed i morsetti a vite.

scheda tecnica p. 730

■ SPINE MOBILI - IP44 >> MORSETTO A VITE - USCITA A SQUADRA



IP: IP44

Poli	h	Hz	Volt	Colore	16A		32A	
2P+T	4	50 60	100-130		221.1630	10/100	221.3230	10/60
	6	50 60	200-250		221.1633	10/100	221.3233	10/60
3P+T	6	50 60	380-415		221.1636	10/100	221.3236	10/60
3P+N+T	6	50 60	346-415		221.1637	10/100	221.3237	10/50

■ SPINE MOBILI - IP66/IP67 >> MORSETTO A VITE - USCITA A SQUADRA



IP: IP66/IP67

Poli	h	Hz	Volt	Colore	16A		32A	
2P+T	4	50 60	100-130		226.1630	10/100	226.3230	10/40
	6	50 60	200-250		226.1633	10/100	226.3233	10/40
3P+T	6	50 60	380-415		226.1636	10/100	226.3236	10/40
3P+N+T	6	50 60	346-415		226.1637	10/50	226.3237	10/40



Serie XENIA

XENIA è una gamma di spine industriali mobili con corpo monoblocco in tecnopolimero, morsetti a vite e fermacavo esterno.

scheda tecnica p. 748

■ SPINE MOBILI - IP44/IP54



Poli	h	Hz	Volt	Colore	16A		32A	
2P+T	4	50 60	100-130		214.1630	50	214.3230	25
	6	50 60	200-250		214.1633	50	214.3233	25
3P+T	6	50 60	380-415		214.1636	40	214.3236	25
3P+N+T	6	50 60	346-415		214.1637	30	214.3237	20



IP: IP44/IP54

1.1 SPINE E PRESE INDUSTRIALI

Spine da incasso



SPINE DA INCASSO

SERIE OPTIMA

p. 38

Spine industriali da incasso



SERIE OPTIMA-REVERSE

p. 42

Spine industriali da incasso con invertitore di fase



































Campi applicativi: Cantiere edile

SERIE EUREKA

p. 44

Spine industriali da incasso angolate a 90°



				Serie OPTIMA	Serie OPTIMA-REVERSE	Serie EUREKA	
							
				IP44/IP54	IP44/IP54	IP44	
				CABLAGGIO TRADIZIONALE	CABLAGGIO TRADIZIONALE	CABLAGGIO TRADIZIONALE	
	Poli	Volt	Colore	h	Morsetto a vite	Morsetto a vite	
16A	2P+T	100-130V		4	243.1690	242.1690	
		200-250V		6	243.1693 ¹	242.1693	
		380-415V		9	243.1698	242.1698	
	3P+T	100-130V		4	243.1691	242.1691	
		380-415V		6	243.1696 ¹	242.1696	
		200-250V		9	243.1694	242.1694	
	3P+N+T	100-130V		4	243.1692	242.1692	
		346-415V		6	243.1697 ¹	242.1697	
			208-250V		9	243.1695	242.1695
					Morsetto a vite	Morsetto a vite	Morsetto a vite
32A	2P+T	100-130V		4	243.3290	242.3290	
		200-250V		6	243.3293 ¹	242.3293	
		380-415V		9	243.3298	242.3298	
	3P+T	100-130V		4	243.3291	242.3291	
		380-415V		6	243.3296 ¹	242.3296	
		200-250V		9	243.3294	242.3294	
	3P+N+T	100-130V		4	243.3292	242.3292	
		346-415V		6	243.3297 ¹	242.3297	
			208-250V		9	243.3295	242.3295
					Morsetto a vite	Morsetto a vite	Morsetto a vite
63A	2P+T	200-250V		6	243.6393 ¹		
		380-415V		9	243.6398		
	3P+T	380-415V		6	243.6396 ¹		
		200-250V		9	243.6394		
	3P+N+T	346-415V		6	243.6397 ¹		
		208-250V		9	243.6395		
125A	2P+T	200-250V		6			
		380-415V		9			
	3P+T	380-415V		6			
		200-250V		9			
	3P+N+T	346-415V		6			
		208-250V		9			

Versioni speciali



¹ Colorazione nera - Aggiungere ".K" in fondo al codice prodotto (es. 243.1693.K).

Serie OPTIMA	Serie OPTIMA-REVERSE	Serie EUREKA
	² REVERSE	
IP66/IP67/IP69	IP66/IP67/IP69	IP66/IP67
CABLAGGIO TRADIZIONALE	CABLAGGIO TRADIZIONALE	CABLAGGIO TRADIZIONALE
Morsetto a vite	Morsetto a vite	Morsetto a vite
248.1690		247.1690
248.1693 ¹		247.1693
248.1698		247.1698
248.1691		247.1691
248.1696 ¹	248.1696RV	247.1696
248.1694		247.1694
248.1692		247.1692
248.1697 ¹	248.1697RV	247.1697
248.1695		247.1695
Morsetto a vite	Morsetto a vite	Morsetto a vite
248.3290		247.3290
248.3293 ¹		247.3293
248.3298		247.3298
248.3291		247.3291
248.3296 ¹	248.3296RV	247.3296
248.3294		247.3294
248.3292		247.3292
248.3297 ¹	248.3297RV	247.3297
248.3295		247.3295
Morsetto a mantello		
248.6393 ¹		
248.6398		
248.6396 ¹		
248.6394		
248.6397 ¹		
248.6395		
248.12593 ¹		
248.12598		
248.12596 ¹		
248.12594		
248.12597 ¹		
248.12595		

Morsetti

vite



mantello

Connessioni ottimali per alti amperaggi

Principio di funzionamento dell'invertitore di fase

² L'inversione delle fasi avviene semplicemente spingendo e ruotando con un cacciavite il supporto dove sono montati i due spinotti di fase.



Serie OPTIMA

OPTIMA è una gamma completa di spine industriali da incasso da 16 fino a 125A.

Spine industriali robuste e sicure, grazie all'impiego di involucri in tecnopolimeri ad alte prestazioni. Le spine elettriche della serie OPTIMA sono realizzate con molteplici tipologie di morsetti (a vite per correnti fino a 32A ed a mantello nelle versioni da 63 e 125A) per garantire sempre la connessione migliore in base al tipo di impiego e alle necessità di cablaggio. L'efficienza dei contatti nel tempo, è inoltre garantita dall'adozione di spinotti in ottone nichelato, resistenti all'ossidazione e all'invecchiamento. La guarnizione costampata imperdibile è garanzia di tenuta costante del grado di protezione IP. Le spine elettriche della serie OPTIMA non trascurano l'aspetto ambientale, essendo prodotte con materiali halogen-free.

 scheda tecnica p. 734

Informazioni Tecniche

Principali caratteristiche

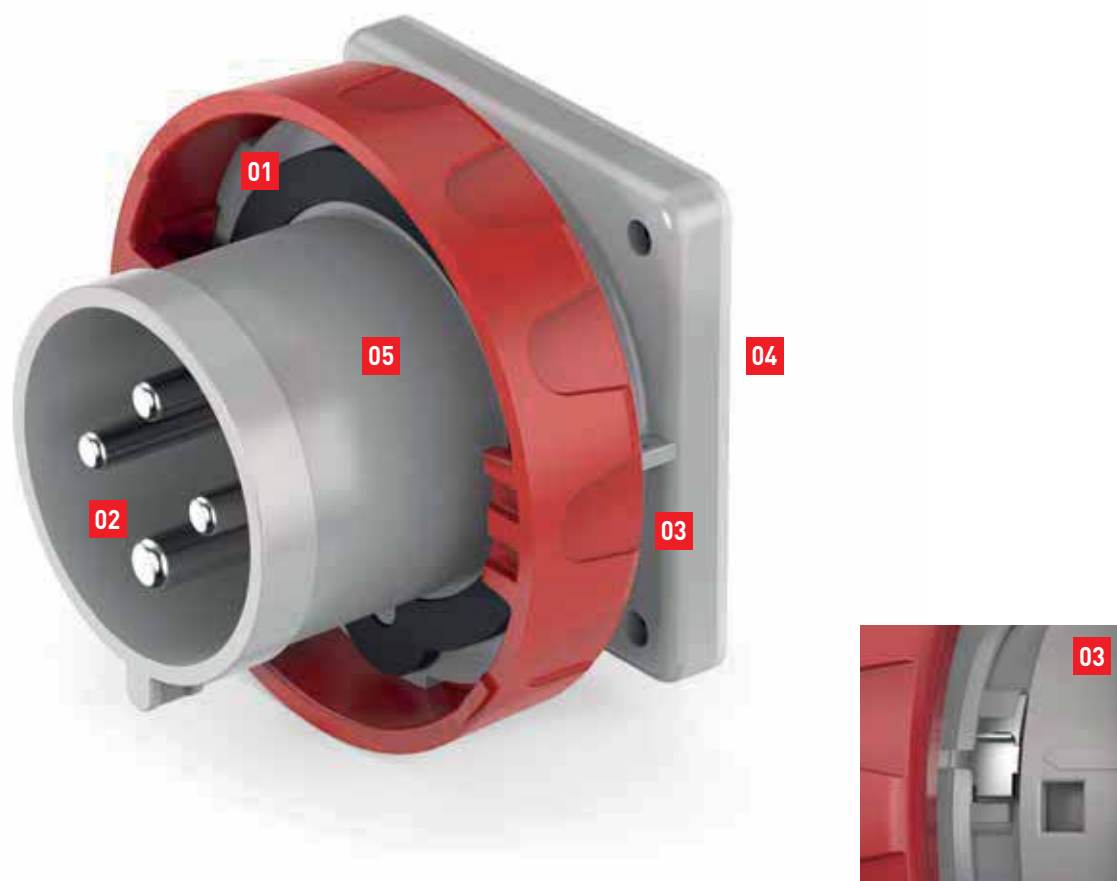

01 Guarnizione costampata imperdibile

02 Spinotti in ottone nichelato anticorrosione e ad elevata scorrevolezza

03 Dispositivo snap-on con molla in acciaio inox per velocizzare le operazioni di smontaggio e verifica cablaggio, in applicazioni con presenza di vibrazioni e sollecitazioni meccaniche continuative

04 2 differenti tipologie di morsetti: a vite (16A-32A) o a mantello (63A-125A)

05 Corpo in materiali halogen free, ad elevata resistenza meccanica ed ai raggi UV

■ SPINE DA INCASSO - IP44/IP54 >> MORSETTO A VITE - USCITA DIRITTA



IP: IP44/IP54
Flangia: 75X75MM

Poli	h	Hz	Volt	Colore	16A		32A	
2P+T	4	50 60	100-130	■	243.1690	10/50	243.3290	10/50
	6	50 60	200-250	■	243.1693 ¹⁾	10/50	243.3293 ¹⁾	10/50
	9	50 60	380-415	■	243.1698	10/50	243.3298	10/50
3P+T	3	50 60	380 50Hz / 440 60Hz	■	243.16964	10/50	243.32964	10/50
	4	50 60	100-130	■	243.1691	10/50	243.3291	10/50
	6	50 60	380-415	■	243.1696 ¹⁾	10/50	243.3296 ¹⁾	10/50
	9	50 60	200-250	■	243.1694	10/50	243.3294	10/50
3P+N+T	11	60	440-460	■	243.16965	10/50	243.32965	10/50
	3	50 60	380 50Hz / 440 60Hz	■	243.16974	10/50	243.32974	10/40
	4	50 60	100-130	■	243.1692	10/50	243.3292	10/40
	6	50 60	346-415	■	243.1697 ¹⁾	10/50	243.3297 ¹⁾	10/40
	9	50 60	208-250	■	243.1695	10/50	243.3295	10/40
	11	60	440-460	■	243.16975	10/50	243.32975	10/40

¹⁾Versione disponibile anche in colore nero. Aggiungere ".K" in fondo al codice.

■ SPINE DA INCASSO - IP44/IP54 >> MORSETTO A MANTELLO - USCITA DIRITTA



IP: IP44/IP54
Flangia:
100X110MM

Poli	h	Hz	Volt	Colore	63A		
2P+T	2	>300-500	>50	■	243.63932	10	
	3	c.c.	>50-250	■	243.63934	10	
	4	50 60	100-130	■	243.6390	10	
	6	50 60	200-250	■	243.6393 ¹⁾	10	
	7	50 60	480-500	■	243.63936	10	
	8	c.c.	>250	■	243.63938	10	
	9	50 60	380-415	■	243.6398	10	
	10	100-300	>50	■	243.63931	10	
	12	50 60	TST>50	■	243.63933	10	
	3P+T	2	>300-500	>50	■	243.63962	10
		3	50 60	380 50Hz / 440 60Hz	■	243.63964	10
		4	50 60	100-130	■	243.6391	10
5		50 60	600-690	■	243.63967	10	
6		50 60	380-415	■	243.6396 ¹⁾	10	
7		50 60	480-500	■	243.63966	10	
9		50 60	200-250	■	243.6394	10	
10		100-300	>50	■	243.63961	10	
11		60	440-460	■	243.63965	10	
3P+N+T		2	>300-500	>50	■	243.63972	10
		3	50 60	380 50Hz / 440 60Hz	■	243.63974	10
	4	50 60	100-130	■	243.6392	10	
	5	50 60	600-690	■	243.63977	10	
	6	50 60	346-415	■	243.6397 ¹⁾	10	
	7	50 60	480-500	■	243.63976	10	
	9	50 60	208-250	■	243.6395	10	
	10	100-300	>50	■	243.63971	10	
11	60	440-460	■	243.63975	10		

¹⁾Versione disponibile anche in colore nero. Aggiungere ".K" in fondo al codice.



■ SPINE DA INCASSO - IP66/IP67/IP69 >> MORSETTO A VITE - USCITA DIRITTA



IP: IP66/IP67/IP69
Flangia: 75X75MM

Poli	h	Hz	Volt	Colore	16A		32A		
2P+T	2	>300-500	>50		248.16932	10/50	248.32932	10/50	
	3	c.c.	>50-250		248.16934	10/50	248.32934	10/50	
	4	50 60	100-130		248.1690	10/50	248.3290	10/50	
	6	50 60	200-250		248.1693 ¹⁾	10/50	248.3293 ¹⁾	10/50	
	7	50 60	480-500		248.16936	10/50	248.32936	10/50	
	8	c.c.	>250		248.16938	10/50	248.32938	10/50	
	9	50 60	380-415		248.1698	10/50	248.3298	10/50	
	10	100-300	>50		248.16931		248.32931		
	12	50 60	TST>50		248.16933	10/50	248.32933	10/50	
	3P+T	2	>300-500	>50		248.16962	10/50	248.32962	10/50
		3	50 60	380 50Hz / 440 60Hz		248.16964	10/50	248.32964	10/50
		4	50 60	100-130		248.1691	10/50	248.3291	10/50
5		50 60	600-690		248.16967	10/50	248.32967	10/50	
6		50 60	380-415		248.1696 ¹⁾	10/50	248.3296 ¹⁾	10/50	
7		50 60	480-500		248.16966	10/50	248.32966	10/50	
9		50 60	200-250		248.1694	10/50	248.3294	10/50	
10		100-300	>50		248.16961	10/50	248.32961	10/50	
3P+N+T	11	60	440-460		248.16965	10/50	248.32965	10/50	
	2	>300-500	>50		248.16972	10/50	248.32972	10/40	
	3	50 60	380 50Hz / 440 60Hz		248.16974	10/50	248.32974	10/40	
	4	50 60	100-130		248.1692	10/50	248.3292	10/40	
	5	50 60	600-690		248.16977	10/50	248.32977	10/40	
	6	50 60	346-415		248.1697 ¹⁾	10/50	248.3297 ¹⁾	10/40	
	7	50 60	480-500		248.16976	10/50	248.32976	10/40	
	9	50 60	208-250		248.1695	10/50	248.3295	10/40	
	10	100-300	>50		248.16971	10/50	248.32971		
	11	60	440-460		248.16975	10/50	248.32975	10/40	

¹⁾Versione disponibile anche in colore nero. Aggiungere ".K" in fondo al codice.

■ SPINE DA INCASSO - IP66/IP67/IP69 >> MORSETTO A MANTELLO - USCITA DIRITTA

IP: IP66/IP67/IP69
Flangia:
100X110MM

Poli	h	Hz	Volt	Colore	63A	
2P+T	2	>300-500	>50		248.63932	10
	3	c.c.	>50-250		248.63934	10
	4	50 60	100-130		248.63990	10
	6	50 60	200-250		248.63931 ¹⁾	10
	7	50 60	480-500		248.63936	10
	8	c.c.	>250		248.63938	10
	9	50 60	380-415		248.6398	10
	10	100-300	>50		248.63931	10
	12	50 60	TST>50		248.63933	10
	3P+T	2	>300-500	>50		248.63962
3		50 60	380 50Hz / 440 60Hz		248.63964	10
4		50 60	100-130		248.63991	10
5		50 60	600-690		248.63967	10
6		50 60	380-415		248.63961 ¹⁾	10
7		50 60	480-500		248.63966	10
9		50 60	200-250		248.6394	10
10		100-300	>50		248.63961	10
11		60	440-460		248.63965	10
3P+N+T		2	>300-500	>50		248.63972
	3	50 60	380 50Hz / 440 60Hz		248.63974	10
	4	50 60	100-130		248.63992	10
	5	50 60	600-690		248.63977	10
	6	50 60	346-415		248.63971 ¹⁾	10
	7	50 60	480-500		248.63976	10
	9	50 60	208-250		248.6395	10
	10	100-300	>50		248.63971	10
	11	60	440-460		248.63975	10

¹⁾Versione disponibile anche in colore nero. Aggiungere ".K" in fondo al codice.



IP: IP66/IP67/IP69
Flangia:
114X114MM

Poli	h	Hz	Volt	Colore	125A	
2P+T	2	>300-500	>50		248.125932	10
	3	c.c.	>50-250		248.125934	10
	4	50 60	100-130		248.12590	10
	6	50 60	200-250		248.125931 ¹⁾	10
	7	50 60	480-500		248.125936	10
	8	c.c.	>250		248.125938	10
	9	50 60	380-415		248.12598	10
	10	100-300	>50		248.125931	10
	12	50 60	TST>50		248.125933	10
	3P+T	2	>300-500	>50		248.125962
3		50 60	380 50Hz / 440 60Hz		248.125964	10
4		50 60	100-130		248.12591	10
5		50 60	600-690		248.125967	10
6		50 60	380-415		248.125961 ¹⁾	10
7		50 60	480-500		248.125966	10
9		50 60	200-250		248.12594	10
10		100-300	>50		248.125961	10
11		60	440-460		248.125965	10
3P+N+T		2	>300-500	>50		248.125972
	3	50 60	380 50Hz / 440 60Hz		248.125974	10
	4	50 60	100-130		248.12592	10
	5	50 60	600-690		248.125977	10
	6	50 60	346-415		248.125971 ¹⁾	10
	7	50 60	480-500		248.125976	10
	9	50 60	208-250		248.12595	10
	10	100-300	>50		248.125971	10
	11	60	440-460		248.125975	10

¹⁾Versione disponibile anche in colore nero. Aggiungere ".K" in fondo al codice.



SPINE DA INCASSO
SERIE OPTIMA



Serie OPTIMA-REVERSE

OPTIMA-REVERSE è una gamma di spine industriali da incasso da 16 e 32A che consentono la rapida inversione di due fasi per il ripristino del corretto senso di rotazione per motori trifase di utenze mobili e fisse.

L'inversione delle fasi avviene semplicemente spingendo e ruotando con un cacciavite il supporto dove sono montati i due spinotti di fase.

L'efficienza dei contatti nel tempo, è inoltre garantita dall'adozione di spinotti in ottone nichelato, resistenti all'ossidazione e all'invecchiamento, mentre la stabilità del grado IP è assicurata dalla guarnizione costampata. Le spine elettriche della serie Optima Reverse non trascurano l'aspetto ambientale, essendo prodotte con materiali halogen-free.

 scheda tecnica p. 742

Informazioni Tecniche

Principali caratteristiche

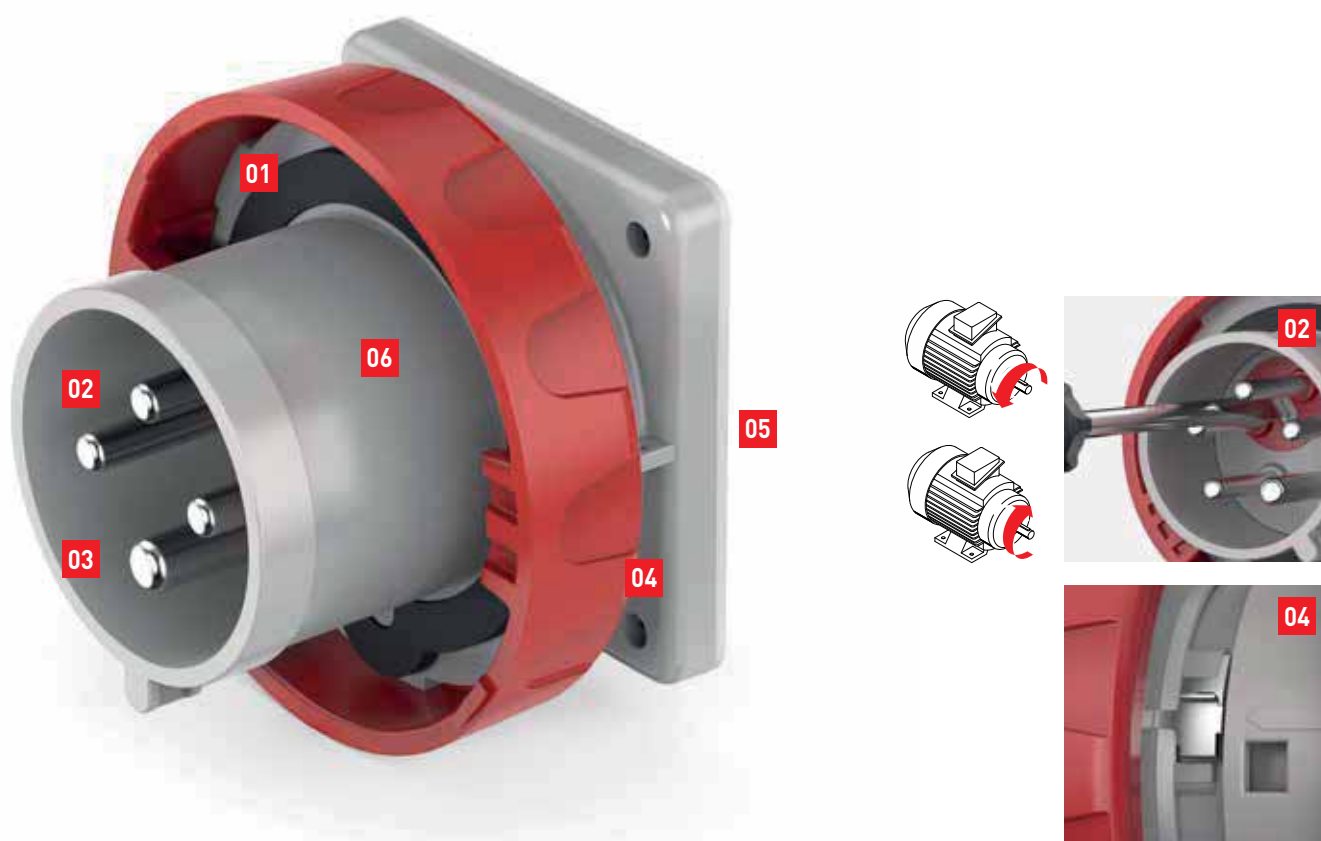

- 01** Guarnizione costampata impermeabile
- 02** Invertitore di fase. L'inversione delle fasi avviene semplicemente spingendo e ruotando con un cacciavite il supporto dove sono montati i due spinotti di fase
- 03** Spinotti in ottone nichelato anticorrosione e ad elevata scorrevolezza
- 04** Dispositivo snap-on con molla in acciaio inox per velocizzare le operazioni di smontaggio e verifica cablaggio, in applicazioni con presenza di vibrazioni e sollecitazioni meccaniche continuative
- 05** Morsetti a vite
- 06** Corpo in materiali halogen free, ad elevata resistenza meccanica ed ai raggi UV

■ SPINE DA INCASSO CON INVERTITORE DI FASE - IP44/IP54



Poli	h	Hz	Volt	Colore	16A		32A	
3P+T	6	50 60	380-415		243.1696RV	10/50	243.3296RV	10/50
3P+N+T	6	50 60	346-415		243.1697RV	10/50	243.3297RV	10/40



IP: IP44/IP54
Flangia: 75X75MM

■ SPINE DA INCASSO CON INVERTITORE DI FASE - IP66/IP67/IP69



Poli	h	Hz	Volt	Colore	16A		32A	
3P+T	6	50 60	380-415		248.1696RV	10/50	248.3296RV	10/50
3P+N+T	6	50 60	346-415		248.1697RV	10/50	248.3297RV	10/40



IP: IP66/IP67/IP69
Flangia: 75X75MM

Morsetti



vite



1.1 SPINE E PRESE INDUSTRIALI

Spine da incasso



Serie EUREKA

EUREKA è una gamma di spine industriali da incasso da 16 e 32A con corpo spina angolato a 90°. La conformazione della spina presenta il vantaggio di un ingombro ridotto, prevenendo così eventuali danni da contatti accidentali dovuti ad eccessiva sporgenza.

L'efficienza dei contatti nel tempo, è inoltre garantita dall'adozione di spinotti in ottone nichelato, resistenti all'ossidazione e all'invecchiamento, mentre la stabilità del grado IP è assicurata dalla guarnizione costampata.

scheda tecnica p. 730

■ SPINE FISSE - IP44



IP: IP44
Flangia: 70X87MM

Poli	h	Hz	Volt	Colore	16A		32A	
2P+T	2	>300-500	>50		242.16932	10/100	242.32932	10/60
	3	c.c.	>50-250		242.16934	10/100	242.32934	10/60
	4	50 60	100-130		242.1690	10/100	242.3290	10/60
	6	50 60	200-250		242.1693	10/100	242.3293	10/60
	7	50 60	480-500		242.16936	10/100	242.32936	10/60
	8	c.c.	>250		242.16938	10/100	242.32938	10/60
	9	50 60	380-415		242.1698	10/100	242.3298	10/60
	12	50 60	TST>50		242.16933	10/100	242.32933	10/60
	3P+T	2	>300-500	>50		242.16962	10/100	242.32962
3		50 60	380 50Hz / 440 60Hz		242.16964	10/100	242.32964	10/60
4		50 60	100-130		242.1691	10/100	242.3291	10/60
5		50 60	600-690		242.16967	10/100	242.32967	10/60
6		50 60	380-415		242.1696	10/100	242.3296	10/60
7		50 60	480-500		242.16966	10/100	242.32966	10/60
9		50 60	200-250		242.1694	10/100	242.3294	10/60
10		100-300	>50		242.16961	10/100	242.32961	10/60
11		60	440-460		242.16965	10/100	242.32965	10/60
3P+N+T	2	>300-500	>50		242.16972	10/60	242.32972	10/40
	3	50 60	380 50Hz / 440 60Hz		242.16974	10/60	242.32974	10/40
	4	50 60	100-130		242.1692	10/60	242.3292	10/40
	5	50 60	600-690		242.16977	10/60	242.32977	10/40
	6	50 60	346-415		242.1697	10/60	242.3297	10/40
	7	50 60	480-500		242.16976	10/60	242.32976	10/40
	9	50 60	208-250		242.1695	10/60	242.3295	10/40
11	60	440-460		242.16975	10/60	242.32975	10/40	

■ SPINE FISSE - IP66/IP67



IP: IP66/IP67
Flangia: 70X87MM

Poli	h	Hz	Volt	Colore	16A		32A	
2P+T	2	>300-500	>50		247.16932	10/100	247.32932	10/40
	3	c.c.	>50-250		247.16934	10/100	247.32934	10/40
	4	50 60	100-130		247.1690	10/100	247.3290	10/40
	6	50 60	200-250		247.1693	10/100	247.3293	10/40
	7	50 60	480-500		247.16936	10/100	247.32936	10/40
	8	c.c.	>250		247.16938	10/100	247.32938	10/40
	9	50 60	380-415		247.1698	10/100	247.3298	10/40
	12	50 60	TST>50		247.16933	10/100	247.32933	10/40
3P+T	2	>300-500	>50		247.16962	10/60	247.32962	10/40
	3	50 60	380 50Hz / 440 60Hz		247.16964	10/60	247.32964	10/40
	4	50 60	100-130		247.1691	10/60	247.3291	10/40
	5	50 60	600-690		247.16967	10/60	247.32967	10/40
	6	50 60	380-415		247.1696	10/60	247.3296	10/40
	7	50 60	480-500		247.16966	10/60	247.32966	10/40
	9	50 60	200-250		247.1694	10/60	247.3294	10/40
	10	100-300	>50		247.16961	10/60	247.32961	10/40
3P+N+T	11	60	440-460		247.16965	10/60	247.32965	10/40
	2	>300-500	>50		247.16972	10/50	247.32972	10/40
	3	50 60	380 50Hz / 440 60Hz		247.16974	10/50	247.32974	10/40
	4	50 60	100-130		247.1692	10/50	247.3292	10/40
	5	50 60	600-690		247.16977	10/50	247.32977	10/40
	6	50 60	346-415		247.1697	10/50	247.3297	10/40
	7	50 60	480-500		247.16976	10/50	247.32976	10/40
	9	50 60	208-250		247.1695	10/50	247.3295	10/40
11	60	440-460		247.16975	10/50	247.32975	10/40	



SPINE DA INCASSO
SERIE EUREKA

1.1 SPINE E PRESE INDUSTRIALI

Spine da parete



SPINE DA PARETE

SERIE OPTIMA

Spine industriali da parete

p. 50



SERIE OPTIMA-REVERSE

Spine industriali da parete con invertitore di fase

p. 54



































Campi applicativi: Cantiere edile

SERIE OPTIMA-TOP

Spine industriali da parete con base reversibile

p. 56



				Serie OPTIMA	Serie OPTIMA-REVERSE	Serie OPTIMA-TOP
						
				IP44/IP54	IP44/IP54	IP44/IP54
				CABLAGGIO TRADIZIONALE	CABLAGGIO TRADIZIONALE	CABLAGGIO TRADIZIONALE
Poli	Volt	Colore	h	Morsetto a vite	Morsetto a vite	
16A	2P+T	100-130V	 4	240.1690		
		200-250V	 6	240.1693		
		380-415V	 9	240.1698		
	3P+T	100-130V	 4	240.1691		
		380-415V	 6	240.1696	240.1696RV	
		200-250V	 9	240.1694		
	3P+N+T	100-130V	 4	240.1692		
		346-415V	 6	240.1697	240.1697RV	
		208-250V	 9	240.1695		
					Morsetto a vite	Morsetto a vite
32A	2P+T	100-130V	 4	240.3290		
		200-250V	 6	240.3293		
		380-415V	 9	240.3298		
	3P+T	100-130V	 4	240.3291		
		380-415V	 6	240.3296	240.3296RV	
		200-250V	 9	240.3294		
	3P+N+T	100-130V	 4	240.3292		
		346-415V	 6	240.3297	240.3297RV	
		208-250V	 9	240.3295		
63A	2P+T	200-250V	 6			240.6393T
		380-415V	 9			240.6398T
	3P+T	380-415V	 6			240.6396T
		200-250V	 9			240.6394T
	3P+N+T	346-415V	 6			240.6397T
		208-250V	 9			240.6395T
125A	2P+T	200-250V	 6			
		380-415V	 9			
	3P+T	380-415V	 6			
		200-250V	 9			
	3P+N+T	346-415V	 6			
		208-250V	 9			

Serie OPTIMA	Serie OPTIMA-REVERSE	Serie OPTIMA-TOP
	¹ REVERSE	
IP66/IP67/IP69	IP66/IP67/IP69	IP66/IP67/IP69
CABLAGGIO TRADIZIONALE	CABLAGGIO TRADIZIONALE	
Morsetto a vite	Morsetto a vite	
245.1690		
245.1693		
245.1698		
245.1691		
245.1696	245.1696RV	
245.1694		
245.1692		
245.1697	245.1697RV	
245.1695		
Morsetto a vite	Morsetto a vite	
245.3290		
245.3293		
245.3298		
245.3291		
245.3296	245.3296RV	
245.3294		
245.3292		
245.3297	245.3297RV	
245.3295		
		Morsetto a mantello
		245.6393T
		245.6398T
		245.6396T
		245.6394T
		245.6397T
		245.6395T
		245.12593T
		245.12598T
		245.12596T
		245.12594T
		245.12597T
		245.12595T

Morsetti

Connessioni ottimali per alti amperaggi

Principio di funzionamento dell'invertitore di fase

¹ L'inversione delle fasi avviene semplicemente spingendo e ruotando con un cacciavite il supporto dove sono montati i due spinotti di fase.



Serie OPTIMA

OPTIMA è una gamma di spine industriali da parete da 16 e 32A

Spine industriali robuste e sicure grazie all'impiego di involucri in tecnopolimeri halogen-free ad alte prestazioni.

Pratiche grazie all'impiego di morsetti a vite ed all'ingresso metrico filettato sul lato superiore.

L'efficienza dei contatti nel tempo, è inoltre garantita dall'adozione di spinotti in ottone nichelato, resistenti all'ossidazione e all'invecchiamento. La guarnizione costampata imperdibile è garanzia di tenuta costante del grado di protezione IP.

scheda tecnica p. 734

Informazioni Tecniche

Principali caratteristiche



- | | |
|-----------------------------------------------------------------------------------------------------------------------------------------------------------------------------------------------------------------------------------------------------------------------------------------------------------------------------------------------------------------------------------------------------------------|--------------------------------------------------------------------------------------------------------------------------------------------------------------------------------------------------------------------------------------------------------------------------------------|
| <ul style="list-style-type: none"> 01 Guarnizione costampata imperdibile 02 Spinotti in ottone nichelato anticorrosione e ad elevata scorrevolezza 03 Dispositivo snap-on con molla in acciaio inox per velocizzare le operazioni di smontaggio e verifica cablaggio, in applicazioni con presenza di vibrazioni e sollecitazioni meccaniche continuative | <ul style="list-style-type: none"> 04 Morsetti a vite 05 Corpo in materiali halogen free, ad elevata resistenza meccanica ed ai raggi UV 06 Punti di fissaggio esterni asolati 07 Ingresso filettato con tappo |
|-----------------------------------------------------------------------------------------------------------------------------------------------------------------------------------------------------------------------------------------------------------------------------------------------------------------------------------------------------------------------------------------------------------------|--------------------------------------------------------------------------------------------------------------------------------------------------------------------------------------------------------------------------------------------------------------------------------------|

Esempi di applicazione



Industria



Cantiere edile



SPINE DA PARETE
SERIE OPTIMA

Morsetti

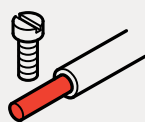

vite



Spine da parete

■ SPINE DA PARETE - IP44/IP54 >> MORSETTO A VITE - CUSTODIA INCLINATA



IP: IP44/IP54

Poli	h	Hz	Volt	Colore	16A		32A	
2P+T	4	50 60	100-130		240.1690	10	240.3290	10
	6	50 60	200-250		240.1693	10	240.3293	10
	9	50 60	380-415		240.1698	10	240.3298	10
3P+T	3	50 60	380 50Hz / 440 60Hz		240.16964	10	240.32964	10
	4	50 60	100-130		240.1691	10	240.3291	10
	6	50 60	380-415		240.1696	10	240.3296	10
	9	50 60	200-250		240.1694	10	240.3294	10
3P+N+T	11	60	440-460		240.16965	10	240.32965	10
	3	50 60	380 50Hz / 440 60Hz		240.16974	10	240.32974	10
	4	50 60	100-130		240.1692	10	240.3292	10
	6	50 60	346-415		240.1697	10	240.3297	10
	9	50 60	208-250		240.1695	10	240.3295	10
	11	60	440-460		240.16975	10	240.32975	10

Ingresso aperto filettato.
Passacavo filettato in gomma IP55 incluso.

■ SPINE DA PARETE - IP44/IP54 >> MORSETTO A VITE - CUSTODIA INCLINATA - CAMPING



IP: IP44/IP54

Poli	h	Hz	Volt	Colore	16A		32A	
2P+T	4	50 60	100-130		240.1690-C	10	240.3290-C	10
	6	50 60	200-250		240.1693-C	10	240.3293-C	10
3P+T	6	50 60	380-415		240.1696-C	10	240.3296-C	10
3P+N+T	6	50 60	346-415		240.1697-C	10	240.3297-C	10

Ingresso aperto filettato.
Passacavo filettato in gomma IP55 incluso.

Esempio di applicazione



Campeggio

■ SPINE DA PARETE - IP66/IP67/IP69 >> MORSETTO A VITE - CUSTODIA INCLINATA



IP: IP66/IP67/IP69

Poli	h	Hz	Volt	Colore	16A		32A	
2P+T	2	>300-500	>50		245.16932	10	245.32932	10
	3	c.c.	>50-250		245.16934	10	245.32934	10
	4	50 60	100-130		245.1690	10	245.3290	10
	6	50 60	200-250		245.1693	10	245.3293	10
	7	50 60	480-500		245.16936	10	245.32936	10
	8	c.c.	>250		245.16938	10	245.32938	10
	9	50 60	380-415		245.1698	10	245.3298	
	10	100-300	>50		245.16931		245.32931	
	12	50 60	TST-50		245.16933	10	245.32933	10
	3P+T	2	>300-500	>50		245.16962	10	245.32962
3		50 60	380 50Hz / 440 60Hz		245.16964	10	245.32964	10
4		50 60	100-130		245.1691	10	245.3291	10
5		50 60	600-690		245.16967	10	245.32967	10
6		50 60	380-415		245.1696	10	245.3296	10
7		50 60	480-500		245.16966	10	245.32966	10
9		50 60	200-250		245.1694	10	245.3294	10
10		100-300	>50		245.16961	10	245.32961	10
3P+N+T	11	60	440-460		245.16965	10	245.32965	10
	2	>300-500	>50		245.16972	10	245.32972	10
	3	50 60	380 50Hz / 440 60Hz		245.16974	10	245.32974	10
	4	50 60	100-130		245.1692	10	245.3292	10
	5	50 60	600-690		245.16977	10	245.32977	10
	6	50 60	346-415		245.1697	10	245.3297	10
	7	50 60	480-500		245.16976	10	245.32976	10
	9	50 60	208-250		245.1695	10	245.3295	10
	10	100-300	>50		245.16971		245.32971	
	11	60	440-460		245.16975	10	245.32975	10

Ingresso aperto filettato.
Pressacavo fornito.
Ingresso filettato sfondabile.



SPINE DA PARETE
SERIE OPTIMA

1.1 SPINE E PRESE INDUSTRIALI

Spine da parete



Serie OPTIMA-REVERSE

OPTIMA-REVERSE è una gamma di spine industriali fisse da parete 16 e 32A che consentono la rapida inversione di due fasi per il ripristino del corretto senso di rotazione per motori trifase di utenze mobili e fisse, semplicemente spingendo e ruotando con un cacciavite il supporto dove sono montati i due spinotti di fase.

Spine industriali robuste e sicure grazie all'impiego di involucri in tecnopolimeri halogen-free ad alte prestazioni.

Pratiche grazie all'impiego di morsetti a vite ed all'ingresso metrico filettato sul lato superiore.

L'efficienza dei contatti nel tempo è garantita dall'adozione di spinotti in ottone nichelato.

 scheda tecnica p. 742

Informazioni Tecniche

Principali caratteristiche

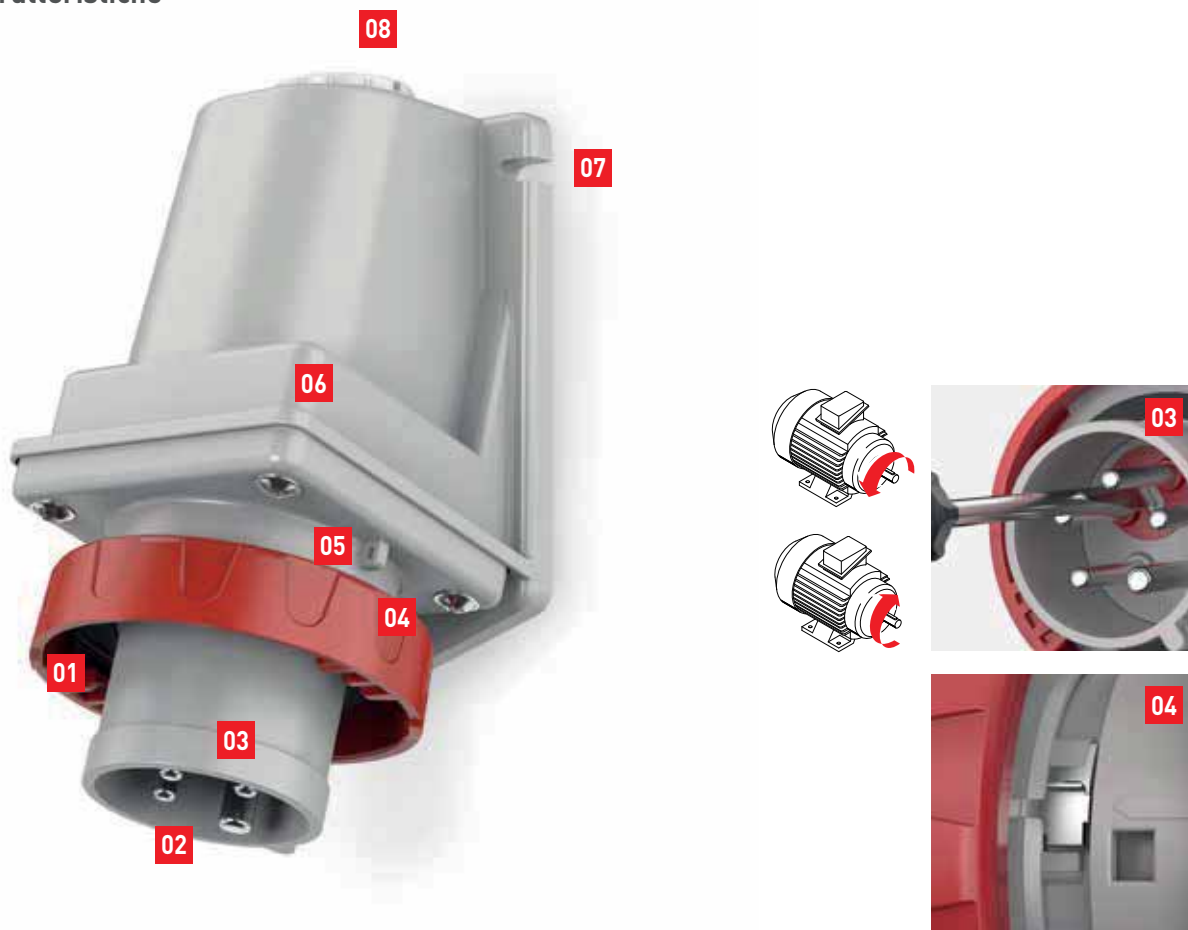

- 01** Guarnizione costampata impermeabile
- 02** Spinotti in ottone nichelato anticorrosione e ad elevata scorrevolezza
- 03** Invertitore di fase. L'inversione delle fasi avviene semplicemente spingendo e ruotando con un cacciavite il supporto dove sono montati i due spinotti di fase
- 04** Dispositivo snap-on con molla in acciaio inox per velocizzare le

operazioni di smontaggio e verifica cablaggio, in applicazioni con presenza di vibrazioni e sollecitazioni meccaniche continuative

- 05** Morsetti a vite
- 06** Corpo in materiali halogen free, ad elevata resistenza meccanica ed ai raggi UV
- 07** Punti di fissaggio esterni asolati
- 08** Ingresso filettato con tappo

Esempio di applicazione



Cantiere edile

■ SPINE DA INCASSO CON INVERTITORE DI FASE - IP44/IP54



Poli	h	Hz	Volt	Colore	16A		32A	
3P+T	6	50 60	380-415		240.1696RV	10	240.3296RV	10
3P+N+T	6	50 60	346-415		240.1697RV	10	240.3297RV	10

Ingresso aperto filettato.
Passacavo filettato in gomma IP55 incluso.



IP: IP44/IP54

■ SPINE DA INCASSO CON INVERTITORE DI FASE - IP66/IP67/IP69



Poli	h	Hz	Volt	Colore	16A		32A	
3P+T	6	50 60	380-415		245.1696RV	10	245.3296RV	10
3P+N+T	6	50 60	346-415		245.1697RV	10	245.3297RV	10

Ingresso aperto filettato.
Pressacavo fornito.
Ingresso filettato sfondabile.



IP: IP66/IP67/IP69

Morsetti

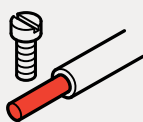

vite



1.1 SPINE E PRESE INDUSTRIALI

Spine da parete



Serie OPTIMA-TOP

OPTIMA-TOP è una gamma di spine industriali da parete da 63 e 125A

Spine industriali robuste e sicure grazie all'impiego di involucri in tecnopolimeri halogen-free ad alte prestazioni.

Pratiche grazie all'impiego di morsetti a mantello, alla base reversibile con ingressi metrici filettati sul lato superiore ed inferiore ed al frutto estraibile per agevolare le operazioni di cablaggio.

L'efficienza dei contatti nel tempo è garantita dall'adozione di spinotti in ottone nichelato, resistenti all'ossidazione e all'invecchiamento.

 scheda tecnica p. 736

Informazioni Tecniche

Principali caratteristiche



- 01** Guarnizione costampata impermeabile
- 02** Spinotti in ottone nichelato anticorrosione e ad elevata scorrevolezza
- 03** Morsetti a mantello
- 04** Frutto presa estraibile
- 05** Parete liscia con centrini di foratura

- 06** Corpo in materiali halogen free, ad elevata resistenza meccanica ed ai raggi UV
- 07** Base reversibile
- 08** Punti di fissaggio esterni
- 09** Ingresso aperto filettato
- 10** Tappo e pressacavo in dotazione

Esempi di applicazione



Industria



Industria

Morsetti

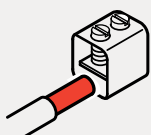

mantello



Connessioni ottimali per alti amperaggi





























SPINE DA PARETE
SERIE OPTIMA-TOP



■ SPINE DA PARETE - IP44/IP54



IP: IP44/IP54

Poli	h	Hz	Volt	Colore	63A		
2P+T	2	>300-500	>50		240.63932T	4	
	3	c.c.	>50-250		240.63934T	4	
	4	50 60	100-130		240.6390T	4	
	6	50 60	200-250		240.6393T	4	
	7	50 60	480-500		240.63936T	4	
	8	c.c.	>250		240.63938T	4	
	9	50 60	380-415		240.6398T	4	
	10	100-300	>50		240.63931T		
	12	50 60	TST>50		240.63933T	4	
	3P+T	2	>300-500	>50		240.63962T	4
		3	50 60	380 50Hz / 440 60Hz		240.63964T	4
		4	50 60	100-130		240.6391T	4
5		50 60	600-690		240.63967T	4	
6		50 60	380-415		240.6396T	4	
7		50 60	480-500		240.63966T	4	
9		50 60	200-250		240.6394T	4	
10		100-300	>50		240.63961T	4	
11		60	440-460		240.63965T	4	
3P+N+T		2	>300-500	>50		240.63972T	4
		3	50 60	380 50Hz / 440 60Hz		240.63974T	4
	4	50 60	100-130		240.6392T	4	
	5	50 60	600-690		240.63977T	4	
	6	50 60	346-415		240.6397T	4	
	7	50 60	480-500		240.63976T	4	
	9	50 60	208-250		240.6395T	4	
	10	100-300	>50		240.63971T		
	11	60	440-460		240.63975T	4	

Ingresso aperto filettato.

Pressacavo fornito.

Ingresso filettato sfondabile.

Tappo/passacavo filettato incluso.

■ SPINE DA PARETE - IP66/IP67



IP: IP66/IP67/IP69

Poli	h	Hz	Volt	Colore	63A		125A		
2P+T	2	>300-500	>50		245.63932T	4	245.125932T	1/4	
	3	c.c.	>50-250		245.63934T	4	245.125934T	1/4	
	4	50 60	100-130		245.6390T	4	245.12590T	1/4	
	6	50 60	200-250		245.6393T	4	245.12593T	1/4	
	7	50 60	480-500		245.63936T	4	245.125936T	1/4	
	8	c.c.	>250		245.63938T	4	245.125938T	1/4	
	9	50 60	380-415		245.6398T	4	245.12598T	1/4	
	10	100-300	>50		245.63931T		245.125931T		
	12	50 60	TST>50		245.63933T	4	245.125933T	1/4	
	3P+T	2	>300-500	>50		245.63962T	4	245.125962T	1/4
		3	50 60	380 50Hz / 440 60Hz		245.63964T	4	245.125964T	1/4
		4	50 60	100-130		245.6391T	4	245.12591T	1/4
5		50 60	600-690		245.63967T	4	245.125967T	1/4	
6		50 60	380-415		245.6396T	4	245.12596T	1/4	
7		50 60	480-500		245.63966T	4	245.125966T	1/4	
9		50 60	200-250		245.6394T	4	245.12594T	1/4	
10		100-300	>50		245.63961T	4	245.125961T	1/4	
11		60	440-460		245.63965T	4	245.125965T	1/4	
3P+N+T		2	>300-500	>50		245.63972T	4	245.125972T	1/4
		3	50 60	380 50Hz / 440 60Hz		245.63974T	4	245.125974T	1/4
	4	50 60	100-130		245.6392T	4	245.12592T	1/4	
	5	50 60	600-690		245.63977T	4	245.125977T	1/4	
	6	50 60	346-415		245.6397T	4	245.12597T	1/4	
	7	50 60	480-500		245.63976T	4	245.125976T	1/4	
	9	50 60	208-250		245.6395T	4	245.12595T	1/4	
	10	100-300	>50		245.63971T		245.125971T		
11	60	440-460		245.63975T	4	245.125975T	1/4		

Ingresso aperto filettato.
 Pressacavo fornito.
 Tappo/passacavo filettato incluso.



SPINE DA PARETE
 SERIE OPTIMA-TOP



PRESE MOBILI

SERIE OPTIMA

p. 64

Prese industriali mobili a cablaggio rapido con fermacavo esterno



SERIE OPTIMA-HD

p. 72

Prese industriali mobili a cablaggio rapido per impieghi gravosi



Campi applicativi: **Cantiere navale** **Porto commerciale**
Terminal container **Industria pesante** **Industria chimica** **Cave** **Miniere**

SERIE EUREKA

p. 74

Prese industriali mobili con uscita cavo a 90°





































SERIE XENIA

p. 75

Prese industriali mobili con corpo monoblocco



				Serie OPTIMA	Serie OPTIMA	Serie EUREKA	Serie XENIA		
									
				IP44/IP54		IP44	IP44/IP54		
				CABLAGGIO TRADIZIONALE	CABLAGGIO RAPIDO	CABLAGGIO TRADIZIONALE	CABLAGGIO TRADIZIONALE		
Poli	Volt	Colore	h	Morsetto a vite	Morsetto a perforazione	Morsetto a vite	Morsetto a vite		
16A	2P+T	100-130V		4	313.1640 ^[2]	313.1640P ^[2]	313.1640H	321.1640	314.1640
		200-250V		6	313.1643 ^[1] ^[2]	313.1643P ^[1] ^[2]	313.1643H ^[1]	321.1643	314.1643
		380-415V		9	313.1648	313.1648P	313.1648H		
	3P+T	100-130V		4	313.1641				
		380-415V		6	313.1646 ^[1]	313.1646P ^[1]	313.1646H ^[1]	321.1646	314.1646
		200-250V		9	313.1644	313.1644P	313.1644H		
	3P+N+T	100-130V		4	313.1642				
		346-415V		6	313.1647 ^[1]	313.1647P ^[1]	313.1647H ^[1]	321.1647	314.1647
		208-250V		9	313.1645				
					Morsetto a vite	Morsetto a molla	Morsetto a vite	Morsetto a vite	
32A	2P+T	100-130V		4	313.3240	313.3240F	321.3240	314.3240	
		200-250V		6	313.3243 ^[1]	313.3243F ^[1]	321.3243	314.3243	
		380-415V		9	313.3248	313.3248F			
	3P+T	100-130V		4	313.3241				
		380-415V		6	313.3246 ^[1]	313.3246F ^[1]	321.3246	314.3246	
		200-250V		9	313.3244	313.3244F			
	3P+N+T	100-130V		4	313.3242				
		346-415V		6	313.3247 ^[1]	313.3247F ^[1]	321.3247	314.3247	
		208-250V		9	313.3245				
					Morsetto a mantello				
63A	2P+T	200-250V		6	313.6343 ^[1]				
		380-415V		9	313.6348				
	3P+T	380-415V		6	313.6346 ^[1]				
		200-250V		9	313.6344				
	3P+N+T	346-415V		6	313.6347 ^[1]				
		208-250V		9	313.6345				
125A	2P+T	200-250V		6					
		380-415V		9					
	3P+T	380-415V		6					
		200-250V		9					
	3P+N+T	346-415V		6					
		208-250V		9					

Versioni speciali



^[1] Colorazione nera - Aggiungere ".K" in fondo al codice prodotto (es. 313.1643.K).

^[2] Impugnatura trasparente - Aggiungere ".TR" in fondo al codice prodotto (es. 313.1643.TR).

Serie OPTIMA		Serie OPTIMA	Serie OPTIMA-HD	Serie EUREKA
IP66/IP67/IP69		IP66/IP67/IP69	IP66/IP67/IP69	IP66/IP67
CABLAGGIO TRADIZIONALE	CABLAGGIO RAPIDO	CABLAGGIO TRADIZIONALE	CABLAGGIO TRADIZIONALE	CABLAGGIO TRADIZIONALE
Morsetto a vite	Morsetto a perforazione	Morsetto a vite	Morsetto a vite	Morsetto a vite
318.1640 ²	318.1640P ²	318.1640H		326.1640
318.1643 ¹ ²	318.1643P ¹ ²	318.1643H ¹	318.1643.KX	326.1643
318.1648	318.1648P	318.1648H		
318.1641				
318.1646 ¹	318.1646P ¹	318.1646H ¹	318.1646.KX	326.1646
318.1644	318.1644P	318.1644H		
318.1642				
318.1647 ¹	318.1647P ¹	318.1647H ¹	318.1647.KX	326.1647
318.1645				
Morsetto a vite	Morsetto a molla		Morsetto a vite	Morsetto a vite
318.3240	318.3240F			326.3240
318.3243 ¹	318.3243F ¹		318.3243.KX	326.3243
318.3248	318.3248F			
318.3241				
318.3246	318.3246F ¹		318.3246.KX	326.3246
318.3244	318.3244F			
318.3242				
318.3247	318.3247F ¹		318.3247.KX	326.3247
318.3245				
Morsetto a mantello			Morsetto a mantello	
318.6343 ¹			318.6343.KX	
318.6348				
318.6346 ¹			318.6346.KX	
318.6344				
318.6347 ¹			318.6347.KX	
318.6345				
318.12543 ¹			318.12543.KX	
318.12548				
318.12546 ¹			318.12546.KX	
318.12544				
318.12547 ¹			318.12547.KX	
318.12545				

Morsetti

vite

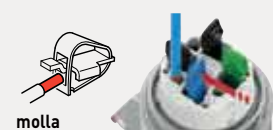

molla

CABLAGGIO RAPIDO - Antivibrazioni



perforazione di isolante

CABLAGGIO RAPIDO



mantello

Connessioni ottimali per alti amperaggi

³ Il dispositivo di sicurezza "SAFE-IN"

Il dispositivo di sicurezza "SAFE-IN", montato su specifiche versioni delle prese industriali 16A Serie OPTIMA, agisce come la protezione installata sulle prese domestiche: attraverso un apposito otturatore, chiude l'ingresso degli alveoli della presa e impedisce il contatto accidentale e volontario delle parti in tensione della presa con oggetti sottili, come ad esempio cacciavite o fili. L'intervento di questa protezione offre un'ulteriore garanzia di sicurezza, oltre a quella già fornita dal coperchio a molla montato sulle prese.



Serie OPTIMA

OPTIMA è una gamma completa di prese industriali mobili da 16 a 125A, robuste e sicure grazie al corpo in tecnopolimeri halogen-free ad alte prestazioni ed al fermacavo esterno con funzione di pressacavo. Veloci da cablare grazie all'apertura del corpo tramite meccanismo a molla in acciaio snap-on, le prese elettriche della serie OPTIMA sono realizzate con diverse tipologie di morsetti per garantire sempre la connessione migliore in base al tipo di impiego. Le versioni SAFE-IN con schermi di protezione degli alveoli evitano contatti accidentali con parti in tensione, aggiungendo ulteriore sicurezza in caso di installazioni in ambienti con utilizzatori non qualificati.

scheda tecnica p. 734

Informazioni Tecniche

Principali caratteristiche



- 01** Chiara indicazione posizione aperta o chiusa
- 02** Guarnizione costampata imperdibile
- 03** 4 differenti tipologie di morsetti: a vite (16A-32A), a perforazione d'isolante (16A), a molla (16A-32A), a mantello (63A-125A)
- 04** Dispositivo snap-on con molla in acciaio inox per velocizzare le operazioni di cablaggio
- 05** Corpo in materiali halogen free, ad elevata resistenza meccanica ed ai raggi UV
- 06** Fermacavo esterno a tulipano con funzione di pressacavo

Versioni speciali



Colorazione nera



Impugnatura trasparente



PRESE MOBILI
SERIE OPTIMA

Morsetti



vite

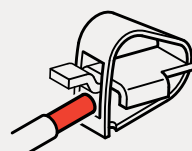

molla



CABLAGGIO RAPIDO - Antivibrazioni

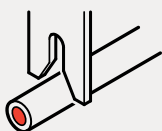

perforazione di isolante

CABLAGGIO RAPIDO

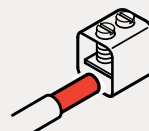

mantello

Connessioni ottimali per alti amperaggi

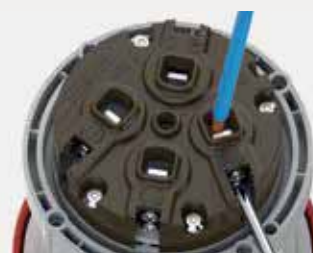

Prese mobili

■ PRESE MOBILI - IP44/IP54 >> MORSETTO A VITE



IP: IP44/IP54

Poli	h	Hz	Volt	Colore	16A		32A	
2P+T	2	>300-500	>50		313.16432	10/50	313.32432	10/40
	3	c.c.	>50-250		313.16434	10/50	313.32434	10/40
	4	50 60	100-130		313.16440 ¹⁾	10/50	313.32440	10/40
	6	50 60	200-250		313.16443 ^{1) 2)}	10/50	313.32443 ²⁾	10/40
	7	50 60	480-500		313.16436	10/50	313.32436	10/40
	8	c.c.	>250		313.16438	10/50	313.32438	10/40
	9	50 60	380-415		313.16448	10/50	313.32448	10/40
	10	100-300	>50		313.16431		313.32431	
	12	50 60	TST>50		313.16433	10/50	313.32433	10/40
	3P+T	2	>300-500	>50		313.16462	10/50	313.32462
3		50 60	380 50Hz / 440 60Hz		313.16464	10/50	313.32464	10/40
4		50 60	100-130		313.16441	10/50	313.32441	10/40
5		50 60	600-690		313.16467	10/50	313.32467	10/40
6		50 60	380-415		313.16466 ²⁾	10/50	313.32466 ²⁾	10/40
7		50 60	480-500		313.16466	10/50	313.32466	10/40
9		50 60	200-250		313.16444	10/50	313.32444	10/40
10		100-300	>50		313.16461	10/50	313.32461	10/40
3P+N+T	11	60	440-460		313.16465	10/50	313.32465	10/40
	2	>300-500	>50		313.16472	10/50	313.32472	10/40
	3	50 60	380 50Hz / 440 60Hz		313.16474	10/50	313.32474	10/40
	4	50 60	100-130		313.16442	10/50	313.32442	10/40
	5	50 60	600-690		313.16477	10/50	313.32477	10/40
	6	50 60	346-415		313.16472 ²⁾	10/50	313.32472 ²⁾	10/40
	7	50 60	480-500		313.16476	10/50	313.32476	10/40
	9	50 60	208-250		313.16445	10/50	313.32445	10/40
	10	100-300	>50		313.16471	10/50	313.32471	
	11	60	440-460		313.16475	10/50	313.32475	10/40

¹⁾Versione disponibile anche con impugnatura trasparente. Aggiungere ".TR" in fondo al codice.

²⁾Versione disponibile anche in colore nero. Aggiungere ".K" in fondo al codice.

■ PRESE MOBILI - IP44/IP54 >> MORSETTO A PERFORAZIONE DI ISOLANTE



IP: IP44/IP54

Poli	h	Hz	Volt	Colore	16A	
2P+T	4	50 60	100-130		313.1640P ¹⁾	10/50
	6	50 60	200-250		313.1643P ^{1) 2)}	10/50
	9	50 60	380-415		313.1648P	10/50
3P+T	6	50 60	380-415		313.1646P ²⁾	10/50
	9	50 60	200-250		313.1644P	10/50
3P+N+T	6	50 60	346-415		313.1647P ²⁾	10/50

¹⁾Versione disponibile anche con impugnatura trasparente. Aggiungere ".TR" in fondo al codice.

²⁾Versione disponibile anche in colore nero. Aggiungere ".K" in fondo al codice.

■ PRESE MOBILI - IP44/IP54 >> MORSETTO A MOLLA



Poli	h	Hz	Volt	Colore	32A	
2P+T	4	50 60	100-130		313.3240F	10/40
	6	50 60	200-250		313.3243F ¹⁾	10/40
	9	50 60	380-415		313.3248F	10/40
3P+T	6	50 60	380-415		313.3246F ¹⁾	10/40
	9	50 60	200-250		313.3244F	10/40
3P+N+T	6	50 60	346-415		313.3247F ¹⁾	10/40

¹⁾Versione disponibile anche in colore nero. Aggiungere ".K" in fondo al codice.

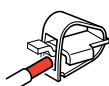

IP: IP44/IP54

■ PRESE MOBILI - IP44/IP54 >> MORSETTO A MANTELLO



Poli	h	Hz	Volt	Colore	63A		
2P+T	2	>300-500	>50		313.63432	6/24	
	3	c.c.	>50-250		313.63434	6/24	
	4	50 60	100-130		313.6340	6/24	
	6	50 60	200-250		313.6343 ¹⁾	6/24	
	7	50 60	480-500		313.63436	6/24	
	8	c.c.	>250		313.63438	6/24	
	9	50 60	380-415		313.6348	6/24	
	10	100-300	>50		313.63431		
	12	50 60	TST>50		313.63433	6/24	
	3P+T	2	>300-500	>50		313.63462	24
		3	50 60	380 50Hz / 440 60Hz		313.63464	6/24
		4	50 60	100-130		313.6341	6/24
5		50 60	600-690		313.63467	6/24	
6		50 60	380-415		313.6346 ¹⁾	6/24	
7		50 60	480-500		313.63466	6/24	
9		50 60	200-250		313.6344	6/24	
10		100-300	>50		313.63461	6/24	
11		60	440-460		313.63465	6/24	
3P+N+T		2	>300-500	>50		313.63472	6/24
		3	50 60	380 50Hz / 440 60Hz		313.63474	6/24
	4	50 60	100-130		313.6342	6/24	
	5	50 60	600-690		313.63477	6/24	
	6	50 60	346-415		313.6347 ¹⁾	6/24	
	7	50 60	480-500		313.63476	6/24	
	9	50 60	208-250		313.6345	6/24	
	10	100-300	>50		313.63471		
	11	60	440-460		313.63475	6/24	

¹⁾Versione disponibile anche in colore nero. Aggiungere ".K" in fondo al codice.

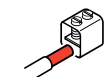

IP: IP44/IP54



PRESE MOBILI
SERIE OPTIMA

Prese mobili

■ PRESE MOBILI - IP66/IP67/IP69 >> MORSETTO A VITE



IP: IP66/IP67/IP69

Poli	h	Hz	Volt	Colore	16A		32A		
2P+T	2	>300-500	>50		318.16432	10/40	318.32432	10/40	
	3	c.c.	>50-250		318.16434	10/40	318.32434	10/40	
	4	50 60	100-130		318.1640 ¹⁾	10/40	318.3240	10/40	
	6	50 60	200-250		318.1643 ^{1) 2)}	10/40	318.3243 ²⁾	10/40	
	7	50 60	480-500		318.16436	10/40	318.32436	10/40	
	8	c.c.	>250		318.16438	10/40	318.32438	10/40	
	9	50 60	380-415		318.1648	10/40	318.3248	10/40	
	10	100-300	>50		318.16431		318.32431		
	12	50 60	TST>50		318.16433	10/40	318.32433	10/40	
	3P+T	2	>300-500	>50		318.16462	10/40	318.32462	10/40
		3	50 60	380 50Hz / 440 60Hz		318.16464	10/40	318.32464	10/40
		4	50 60	100-130		318.1641	10/40	318.3241	10/40
5		50 60	600-690		318.16467	10/40	318.32467	10/40	
6		50 60	380-415		318.1646 ²⁾	10/40	318.3246	10/40	
7		50 60	480-500		318.16466	10/40	318.32466	10/40	
9		50 60	200-250		318.1644	10/40	318.3244	10/40	
10		100-300	>50		318.16461	10/40	318.32461	10/40	
11		60	440-460		318.16465	10/40	318.32465	10/40	
12		50 60	TST>50		318.16463	10/40			
3P+N+T		2	>300-500	>50		318.16472	10/40	318.32472	10/40
		3	50 60	380 50Hz / 440 60Hz		318.16474	10/40	318.32474	10/40
	4	50 60	100-130		318.1642	10/40	318.3242	10/40	
	5	50 60	600-690		318.16477	10/40	318.32477	10/40	
	6	50 60	346-415		318.1647 ²⁾	10/40	318.3247	10/40	
	7	50 60	480-500		318.16476	10/40	318.32476	10/40	
	9	50 60	208-250		318.1645	10/40	318.3245	10/40	
	10	100-300	>50		318.16471		318.32471		
	11	60	440-460		318.16475	10/40	318.32475	10/40	

¹⁾Versione disponibile anche con impugnatura trasparente. Aggiungere ".TR" in fondo al codice.

²⁾Versione disponibile anche in colore nero. Aggiungere ".K" in fondo al codice.

■ PRESE MOBILI - IP66/IP67/IP69 >> MORSETTO A PERFORAZIONE DI ISOLANTE



Poli	h	Hz	Volt	Colore	16A	
2P+T	4	50 60	100-130		318.1640P ¹⁾	10/40
	6	50 60	200-250		318.1643P ^{1) 2)}	10/40
	9	50 60	380-415		318.1648P	10/40
3P+T	6	50 60	380-415		318.1646P ²⁾	10/40
	9	50 60	200-250		318.1644P	10/40
3P+N+T	6	50 60	346-415		318.1647P ²⁾	10/40

¹⁾Versione disponibile anche con impugnatura trasparente. Aggiungere ".TR" in fondo al codice.

²⁾Versione disponibile anche in colore nero. Aggiungere ".K" in fondo al codice.



IP: IP66/IP67/IP69

■ PRESE MOBILI - IP66/IP67/IP69 >> MORSETTO A MOLLA



Poli	h	Hz	Volt	Colore	32A	
2P+T	4	50 60	100-130		318.3240F	10/40
	6	50 60	200-250		318.3243F ¹⁾	10/40
	9	50 60	380-415		318.3248F	10/40
3P+T	3	50 60	380 50Hz / 440 60Hz		318.32464F	10/40
	6	50 60	380-415		318.3246F ¹⁾	10/40
	9	50 60	200-250		318.3244F	10/40
3P+N+T	6	50 60	346-415		318.3247F ¹⁾	10/40

¹⁾Versione disponibile anche in colore nero. Aggiungere ".K" in fondo al codice.

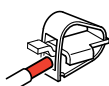

IP: IP66/IP67/IP69

■ PRESE MOBILI - IP66/IP67/IP69 >> MORSETTO A MANTELLO



Poli	h	Hz	Volt	Colore	63A		125A		
2P+T	2	>300-500	>50		318.63432	6/24	318.125432	1/8	
	3	c.c.	>50-250		318.63434	6/24	318.125434	1/8	
	4	50 60	100-130		318.6340	6/24	318.12540	1/8	
	6	50 60	200-250		318.6343 ¹⁾	6/24	318.12543 ¹⁾	1/8	
	7	50 60	480-500		318.63436	6/24	318.125436	1/8	
	8	c.c.	>250		318.63438	6/24	318.125438	1/8	
	9	50 60	380-415		318.6348	6/24	318.12548	1/8	
	10	100-300	>50		318.63431		318.125431		
	12	50 60	TST>50		318.63433	6/24	318.125433	1/8	
	3P+T	2	>300-500	>50		318.63462	6/24	318.125462	1/8
		3	50 60	380 50Hz / 440 60Hz		318.63464	6/24	318.125464	1/8
		4	50 60	100-130		318.6341	6/24	318.12541	1/8
5		50 60	600-690		318.63467	6/24	318.125467	1/8	
6		50 60	380-415		318.6346 ¹⁾	6/24	318.12546 ¹⁾	1/8	
7		50 60	480-500		318.63466	6/24	318.125466	1/8	
9		50 60	200-250		318.6344	6/24	318.12544	1/8	
10		100-300	>50		318.63461	6/24	318.125461	1/8	
11		60	440-460		318.63465	6/24	318.125465	1/8	
3P+N+T		2	>300-500	>50		318.63472	6/24	318.125472	1/8
		3	50 60	380 50Hz / 440 60Hz		318.63474	6/24	318.125474	1/8
		4	50 60	100-130		318.6342	6/24	318.12542	1/8
	5	50 60	600-690		318.63477	6/24	318.125477	1/8	
	6	50 60	346-415		318.6347 ¹⁾	6/24	318.12547 ¹⁾	1/8	
	7	50 60	480-500		318.63476	6/24	318.125476	1/8	
	9	50 60	208-250		318.6345	6/24	318.12545	1/8	
	10	100-300	>50		318.63471		318.125471		
	11	60	440-460		318.63475	6/24	318.125475	1/8	

¹⁾Versione disponibile anche in colore nero. Aggiungere ".K" in fondo al codice.



IP: IP66/IP67/IP69



PRESE MOBILI
SERIE OPTIMA

■ PRESE MOBILI - IP44/IP54 - SAFE-IN



Poli	h	Hz	Volt	Colore	16A	
2P+T	4	50 60	100-130		313.1640H	10/50
	6	50 60	200-250		313.1643H ¹⁾	10/50
	9	50 60	380-415		313.1648H	10/50
3P+T	6	50 60	380-415		313.1646H ¹⁾	10/50
	9	50 60	200-250		313.1644H	10/50
3P+N+T	6	50 60	346-415		313.1647H ¹⁾	10/50

Prese con dispositivo di sicurezza "SAFE-IN" (schermi di protezione).

¹⁾ Versione disponibile anche in colore nero. Aggiungere ".K" in fondo al codice.



IP: IP44/IP54

Il dispositivo di sicurezza "SAFE-IN"



Il dispositivo di sicurezza "SAFE-IN", montato su specifiche versioni delle prese industriali 16A Serie OPTIMA, agisce come la protezione installata sulle prese domestiche: attraverso un apposito otturatore, chiude l'ingresso degli alveoli della presa e impedisce il contatto accidentale e volontario delle parti in tensione della presa con oggetti sottili, come ad esempio cacciavite o fili.

L'intervento di questa protezione offre un'ulteriore garanzia di sicurezza, oltre a quella già fornita dal coperchio a molla montato sulle prese.

■ PRESE MOBILI - IP66/IP67/IP69 - SAFE-IN



Poli	h	Hz	Volt	Colore	16A	
2P+T	4	50 60	100-130		318.1640H	10/40
	6	50 60	200-250		318.1643H ¹⁾	10/40
	9	50 60	380-415		318.1648H	10/40
3P+T	6	50 60	380-415		318.1646H ¹⁾	10/40
	9	50 60	200-250		318.1644H	10/40
3P+N+T	6	50 60	346-415		318.1647H ¹⁾	10/40

Prese con dispositivo di sicurezza "SAFE-IN" (schermi di protezione).

¹⁾Versione disponibile anche in colore nero. Aggiungere ".K" in fondo al codice.



IP: IP66/IP67/IP69



PRESE MOBILI
SERIE OPTIMA

Esempio di applicazione



Parco divertimenti



Serie OPTIMA-HD

OPTIMA-HD è una gamma di prese industriali mobili da 16 a 125A caratterizzata dall'impiego di tecnopolimeri specifici che conferiscono massima resistenza meccanica (IK10), al calore ed al fuoco (GW960°C secondo la norma EN 60695-2-1), agli agenti atmosferici ed ai raggi UV.

Le prese elettriche OPTIMA-HD sono pertanto idonee all'utilizzo in ambienti particolarmente gravosi quali industrie siderurgiche, porti e miniere.

Veloci da cablare grazie all'apertura del corpo tramite meccanismo a molla in acciaio snap-on ed i morsetti a vite.

 scheda tecnica p. 744

Informazioni Tecniche

Principali caratteristiche



01 Chiara indicazione posizione aperta o chiusa

02 Guarnizione costampata imperdibile

03 2 differenti tipologie di morsetti: vite (16A-32A) o mantello (63A-125A)

04 Dispositivo snap-on con molla in acciaio inox per velocizzare le operazioni di cablaggio

05 Corpo in tecnopolimeri ad altissima resistenza meccanica (IK10), al calore ed al fuoco (GW 960°C), agli agenti atmosferici ed ai raggi UV

06 Fermacavo esterno a tulipano con funzione di pressacavo

Esempi di applicazione



Cantiere navale - Terminal container



Industria pesante



Miniera

PRESE MOBILI - IP66/IP67/IP69 - HEAVY DUTY



Poli	h	Hz	Volt	Colore	16A		32A	
2P+T	6	50 60	200-250		318.1643.KX	10/40	318.3243.KX	10/40
3P+T	3	50 60	380 50Hz / 440 60Hz				318.32464.KX	10/40
	6	50 60	380-415		318.1646.KX	10/40	318.3246.KX	10/40
3P+N+T	6	50 60	346-415		318.1647.KX	10/40	318.3247.KX	10/40

Elevata resistenza agli urti.
Alta resistenza al calore e al fuoco.



IP: IP66/IP67/IP69



Poli	h	Hz	Volt	Colore	63A		125A	
2P+T	6	50 60	200-250		318.6343.KX	6/24	318.12543.KX	1/8
3P+T	6	50 60	380-415		318.6346.KX	6/24	318.12546.KX	1/8
3P+N+T	6	50 60	346-415		318.6347.KX	6/24	318.12547.KX	1/8

Elevata resistenza agli urti.
Alta resistenza al calore e al fuoco.



IP: IP66/IP67/IP69

Morsetti



vite

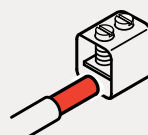

mantello

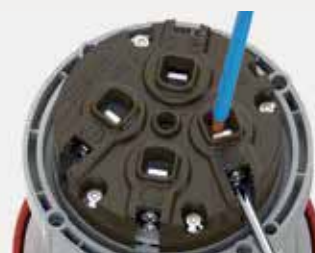

Connessioni ottimali per alti amperaggi



Serie EUREKA

EUREKA è una gamma di prese industriali mobili da 16 e 32A con uscita cavo a 90°. La conformazione del corpo presa presenta il vantaggio di un ingombro ridotto una volta inserita la spina.

Le prese elettriche serie EUREKA presentano morsetti a vite e fermacavo interno a vite.

scheda tecnica p. 730

■ PRESE MOBILI - IP44 >> MORSETTO A VITE - USCITA A SQUADRA



Poli	h	Hz	Volt	Colore	16A		32A	
2P+T	4	50 60	100-130		321.1640	10/100	321.3240	10/50
	6	50 60	200-250		321.1643	10/100	321.3243	10/50
3P+T	6	50 60	380-415		321.1646	10/100	321.3246	10/50
3P+N+T	6	50 60	346-415		321.1647	10/100	321.3247	10/50



IP: IP44

■ PRESE MOBILI - IP66/IP67 >> MORSETTO A VITE - USCITA A SQUADRA



Poli	h	Hz	Volt	Colore	16A		32A	
2P+T	4	50 60	100-130		326.1640	10/100	326.3240	10/40
	6	50 60	200-250		326.1643	10/100	326.3243	10/40
3P+T	6	50 60	380-415		326.1646	10/100	326.3246	10/40
3P+N+T	6	50 60	346-415		326.1647	10/50	326.3247	10/40



IP: IP66/IP67

Serie XENIA

XENIA è una gamma di prese industriali mobili con corpo monoblocco in tecnopolimero. Le prese elettriche della serie XENIA hanno morsetti a vite e morsetti esterni.



scheda tecnica p. 748

■ PRESE MOBILI - IP44/IP54



Poli	h	Hz	Volt	Colore	16A		32A	
2P+T	4	50 60	100-130		314.1640	40	314.3240	20
	6	50 60	200-250		314.1643	40	314.3243	20
3P+T	6	50 60	380-415		314.1646	30	314.3246	20
3P+N+T	6	50 60	346-415		314.1647	25	314.3247	15



IP: IP44/IP54



PRESE DA INCASSO

SERIE OPTIMA

Prese industriali da incasso

p. 80





































SERIE EUREKA

Prese industriali da incasso angolate a 90°

p. 92



				Serie OPTIMA		Serie OPTIMA		Serie OPTIMA		Serie EUREKA	
											
				IP44/IP54		IP44/IP54		IP44/IP54		IP44	
				CABLAGGIO TRADIZIONALE		CABLAGGIO RAPIDO		CABLAGGIO TRADIZIONALE		CABLAGGIO TRADIZIONALE	
				Morsetto a vite		Morsetto a molla		Morsetto a vite		Morsetto a vite	
Poli	Volt	Colore	h	Morsetto a vite	Morsetto a molla	Morsetto a vite	Morsetto a vite	Morsetto a vite	Morsetto a vite	Morsetto a vite	
16A	2P+T	100-130V		4	413.1660	413.1660F		413.1660H	423.1660	452.1660	
		200-250V		6	413.1663 ¹	413.1663F ¹		413.1663H ¹	423.1663	452.1663	
		380-415V		9	413.1668	413.1668F		413.1668H	423.1668	452.1668	
	3P+T	100-130V		4	413.1661				423.1661	452.1661	
		380-415V		6	413.1666 ¹	413.1666F ¹		413.1666H ¹	423.1666	452.1666	
		200-250V		9	413.1664	413.1664F		413.1664H	423.1664	452.1664	
		100-130V		4	413.1662				423.1662	452.1662	
	3P+N+T	346-415V		6	413.1667 ¹	413.1667F ¹		413.1667H ¹	423.1667	452.1667	
		208-250V		9	413.1665				423.1665	452.1665	
					Morsetto a vite		Morsetto a molla		Morsetto a vite		Morsetto a vite
32A	2P+T	100-130V		4	413.3260	413.3260F			423.3260	452.3260	
		200-250V		6	413.3263 ¹	413.3263F ¹			423.3263	452.3263	
		380-415V		9	413.3268	413.3268F			423.3268	452.3268	
	3P+T	100-130V		4	413.3261				423.3261	452.3261	
		380-415V		6	413.3266 ¹	413.3266F ¹			423.3266	452.3266	
		200-250V		9	413.3264	413.3264F			423.3264	452.3264	
		100-130V		4	413.3262				423.3262	452.3262	
	3P+N+T	346-415V		6	413.3267 ¹	413.3267F ¹			423.3267	452.3267	
		208-250V		9	413.3265				423.3265	452.3265	
					Morsetto a vite		Morsetto a molla		Morsetto a vite		Morsetto a vite
63A	2P+T	200-250V		6	413.6363 ¹				423.6363		
		380-415V		9	413.6368				423.6368		
	3P+T	380-415V		6	413.6366 ¹				423.6366		
		200-250V		9	413.6364				423.6364		
	3P+N+T	346-415V		6	413.6367 ¹				423.6367		
		208-250V		9	413.6365				423.6365		
				Morsetto a mantello		Morsetto a mantello		Morsetto a mantello		Morsetto a mantello	
125A	2P+T	200-250V		6							
		380-415V		9							
	3P+T	380-415V		6							
		200-250V		9							
	3P+N+T	346-415V		6							
		208-250V		9							

Versioni speciali



¹ Colorazione nera - Aggiungere ".K" in fondo al codice prodotto (es. 413.1663.K).

Serie OPTIMA		Serie OPTIMA	Serie OPTIMA	Serie EUREKA
IP66/IP67/IP69		IP66/IP67/IP69	IP66/IP67	IP66/IP67/IP69
CABLAGGIO TRADIZIONALE	CABLAGGIO RAPIDO	CABLAGGIO TRADIZIONALE	CABLAGGIO TRADIZIONALE	CABLAGGIO TRADIZIONALE
Morsetto a vite	Morsetto a molla	Morsetto a vite	Morsetto a vite	Morsetto a vite
418.1660	418.1660F	418.1660H	428.1660	457.1660
418.1663 ¹	418.1663F ¹	418.1663H ¹	428.1663	457.1663
418.1668	418.1668F	418.1668H	428.1668	457.1668
418.1661			428.1661	457.1661
418.1666 ¹	418.1666F ¹	418.1666H ¹	428.1666	457.1666
418.1664	418.1664F	418.1664H	428.1664	457.1664
418.1662			428.1662	457.1662
418.1667 ¹	418.1667F ¹	418.1667H ¹	428.1667	457.1667
418.1665			428.1665	457.1665
Morsetto a vite	Morsetto a molla		Morsetto a vite	Morsetto a vite
418.3260	418.3260F		428.3260	457.3260
418.3263 ¹	418.3263F ¹		428.3263	457.3263
418.3268	418.3268F		428.3268	457.3268
418.3261			428.3261	457.3261
418.3266	418.3266F ¹		428.3266	457.3266
418.3264	418.3264F		428.3264	457.3264
418.3262			428.3262	457.3262
418.3267	418.3267F ¹		428.3267	457.3267
418.3265			428.3265	457.3265
Morsetto a mantello			Morsetto a mantello	
418.6363			428.6363 ¹	
418.6368			428.6368	
418.6366			428.6366 ¹	
418.6364			428.6364	
418.6367 ¹			428.6367 ¹	
418.6365			428.6365	
418.12563			428.12563 ¹	
418.12568			428.12568	
418.12566			428.12566 ¹	
418.12564			428.12564	
418.12567 ¹			428.12567 ¹	
418.12565			428.12565	

Morsetti

² Il dispositivo di sicurezza "SAFE-IN"

Il dispositivo di sicurezza "SAFE-IN", montato su specifiche versioni delle prese industriali 16A Serie OPTIMA, agisce come la protezione installata sulle prese domestiche: attraverso un apposito otturatore, chiude l'ingresso degli alveoli della presa e impedisce il contatto accidentale e volontario delle parti in tensione della presa con oggetti sottili, come ad esempio cacciavite o fili. L'intervento di questa protezione offre un'ulteriore garanzia di sicurezza, oltre a quella già fornita dal coperchio a molla montato sulle prese.



Serie OPTIMA

OPTIMA è una gamma completa di prese industriali da incasso da 16 a 125A, con uscita dritta o angolata, robuste e sicure grazie al corpo in tecnopolimeri halogen-free ad alte prestazioni.

Le prese elettriche della serie OPTIMA sono realizzate con diverse tipologie di morsetti per garantire sempre la connessione migliore in base al tipo di impiego.

La guarnizione costampata imperdibile è garanzia di tenuta costante del grado di protezione IP. Le

Le versioni SAFE-IN con schermi di protezione degli alveoli evitano contatti accidentali con parti in tensione, aggiungendo ulteriore sicurezza in caso di installazioni in ambienti con utilizzatori non qualificati.

 scheda tecnica p. 734

Informazioni Tecniche

Principali caratteristiche

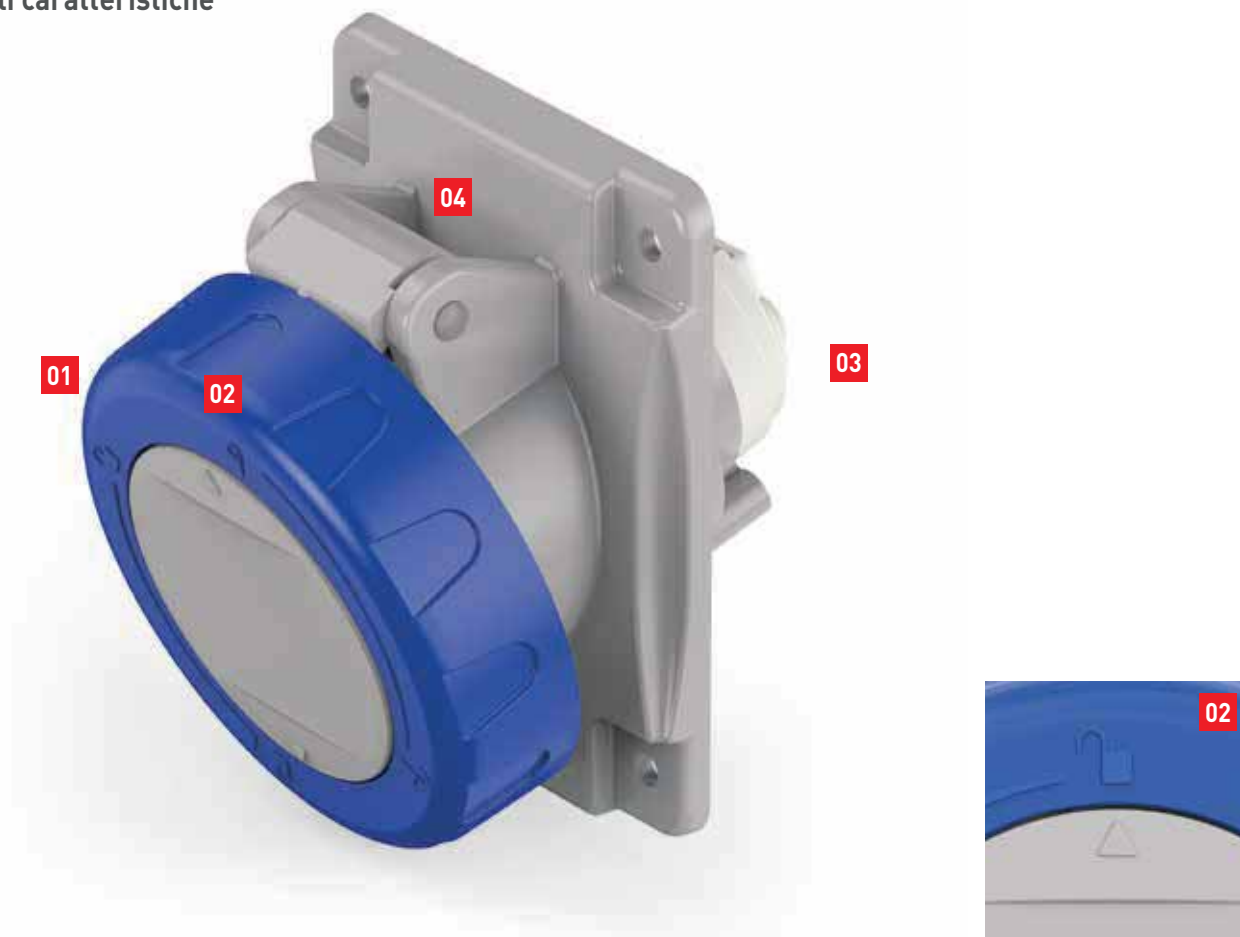

01 Guarnizione costampata imperdibile

02 Chiara indicazione posizione aperta o chiusa

03 3 differenti tipologie di morsetti: a vite (16A-32A), a molla (16A-32A) o a mantello (63A-125A)

04 Corpo in materiali halogen free, ad elevata resistenza meccanica ed ai raggi UV

Versioni speciali



Colorazione nera



PRESE DA INCASSO
SERIE OPTIMA

Compatibilità



Scatole da parete



Quadri di distribuzione

Morsetti

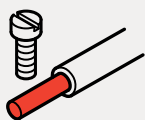

vite

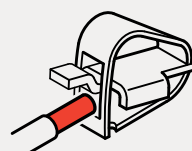

molla



CABLAGGIO RAPIDO - Antivibrazioni

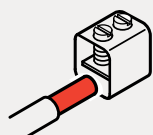

mantello



Connessioni ottimali per alti amperaggi



Prese da incasso

■ PRESE DA INCASSO - IP44/IP54 >> MORSETTO A VITE - USCITA INCLINATA



IP: IP44/IP54
Flangia: 70X87MM

Poli	h	Hz	Volt	Colore	16A		
2P+T	2	>300-500	>50		413.16632	10/100	
	3	c.c.	>50-250		413.16634	10/100	
	4	50 60	100-130		413.16660	10/100	
	6	50 60	200-250		413.16663 ¹⁾	10/100	
	7	50 60	480-500		413.16636	10/100	
	8	c.c.	>250		413.16638	10/100	
	9	50 60	380-415		413.16688	10/100	
	10	100-300	>50		413.16631	10/100	
	12	50 60	TST>50		413.16633	10/100	
	3P+T	2	>300-500	>50		413.16662	10/100
		3	50 60	380 50Hz / 440 60Hz		413.16664	10/100
		4	50 60	100-130		413.16661	10/100
5		50 60	600-690		413.16667	10/100	
6		50 60	380-415		413.1666 ¹⁾	10/100	
7		50 60	480-500		413.16666	10/100	
9		50 60	200-250		413.16664	10/100	
10		100-300	>50		413.16661	10/100	
11		60	440-460		413.16665	10/100	
3P+N+T		2	>300-500	>50		413.16672	10/100
		3	50 60	380 50Hz / 440 60Hz		413.16674	10/100
	4	50 60	100-130		413.16662	10/100	
	5	50 60	600-690		413.16677	10/100	
	6	50 60	346-415		413.1667 ¹⁾	10/100	
	7	50 60	480-500		413.16676	10/100	
	9	50 60	208-250		413.16665	10/100	
	10	100-300	>50		413.16671	10/100	
	11	60	440-460		413.16675	10/100	

¹⁾Versione disponibile anche in colore nero. Aggiungere ".K" in fondo al codice.



IP: IP44/IP54
Flangia: 84X106MM

Poli	h	Hz	Volt	Colore	32A		
2P+T	2	>300-500	>50		413.32632	10/50	
	3	c.c.	>50-250		413.32634	10/50	
	4	50 60	100-130		413.32660	10/50	
	6	50 60	200-250		413.32663 ¹⁾	10/50	
	7	50 60	480-500		413.32636	10/50	
	8	c.c.	>250		413.32638	10/50	
	9	50 60	380-415		413.32668	10/50	
	10	100-300	>50		413.32631	10/50	
	12	50 60	TST>50		413.32633	10/50	
	3P+T	2	>300-500	>50		413.32662	10/50
		3	50 60	380 50Hz / 440 60Hz		413.32664	10/50
		4	50 60	100-130		413.32661	10/50
5		50 60	600-690		413.32667	10/50	
6		50 60	380-415		413.3266 ¹⁾	10/50	
7		50 60	480-500		413.32666	10/50	
9		50 60	200-250		413.32664	10/50	
10		100-300	>50		413.32661	10/50	
11		60	440-460		413.32665	10/50	
3P+N+T		2	>300-500	>50		413.32672	10/50
		3	50 60	380 50Hz / 440 60Hz		413.32674	10/50
	4	50 60	100-130		413.32662	10/50	
	5	50 60	600-690		413.32677	10/50	
	6	50 60	346-415		413.3267 ¹⁾	10/50	
	7	50 60	480-500		413.32676	10/50	
	9	50 60	208-250		413.32665	10/50	
	10	100-300	>50		413.32671	10/50	
	11	60	440-460		413.32675	10/50	

¹⁾Versione disponibile anche in colore nero. Aggiungere ".K" in fondo al codice.

■ PRESE DA INCASSO - IP44/IP54 >> MORSETTO A MANTELLO - USCITA INCLINATA



IP: IP44/IP54
Flangia:
100X110MM

Poli	h	Hz	Volt	Colore	63A		
2P+T	2	>300-500	>50		413.63632	6/30	
	3	c.c.	>50-250		413.63634	6/30	
	4	50 60	100-130		413.6360	6/30	
	6	50 60	200-250		413.6363 ¹⁾	6/30	
	7	50 60	480-500		413.63636	6/30	
	8	c.c.	>250		413.63638	6/30	
	9	50 60	380-415		413.6368	6/30	
	10	100-300	>50		413.63631		
	12	50 60	TST>50		413.63633	6/30	
	3P+T	2	>300-500	>50		413.63662	6/30
		3	50 60	380 50Hz / 440 60Hz		413.63664	6/30
		4	50 60	100-130		413.6361	6/30
5		50 60	600-690		413.63667	6/30	
6		50 60	380-415		413.6366 ¹⁾	6/30	
7		50 60	480-500		413.63666	6/30	
9		50 60	200-250		413.6364	6/30	
10		100-300	>50		413.63661	6/30	
11		60	440-460		413.63665	6/30	
3P+N+T		2	>300-500	>50		413.63672	6/30
		3	50 60	380 50Hz / 440 60Hz		413.63674	30
	4	50 60	100-130		413.6362	6/30	
	5	50 60	600-690		413.63677	6/30	
	6	50 60	346-415		413.6367 ¹⁾	6/30	
	7	50 60	480-500		413.63676	6/30	
	9	50 60	208-250		413.6365	6/30	
	10	100-300	>50		413.63671		
	11	60	440-460		413.63675	6/30	

¹⁾Versione disponibile anche in colore nero. Aggiungere ".K" in fondo al codice.



PRESE DA INCASSO
SERIE OPTIMA

■ PRESE DA INCASSO - IP66/IP67/IP69 >> MORSETTO A VITE - USCITA INCLINATA



IP: IP66/IP67/IP69
Flangia: 70X87MM

Poli	h	Hz	Volt	Colore	16A	
2P+T	2	>300-500	>50		418.16632	10/100
	3	c.c.	>50-250		418.16634	10/100
	4	50 60	100-130		418.16660	10/100
	6	50 60	200-250		418.1663 ¹⁾	10/100
	7	50 60	480-500		418.16636	10/100
	8	c.c.	>250		418.16638	10/100
	9	50 60	380-415		418.16668	10/100
	10	100-300	>50		418.16631	
	12	50 60	TST>50		418.16633	10/100
	3P+T	2	>300-500	>50		418.16662
3		50 60	380 50Hz / 440 60Hz		418.16664	10/100
4		50 60	100-130		418.16661	10/100
5		50 60	600-690		418.16667	10/100
6		50 60	380-415		418.1666 ¹⁾	10/100
7		50 60	480-500		418.16666	10/100
9		50 60	200-250		418.16664	10/100
10		100-300	>50		418.16661	10/100
11		60	440-460		418.16665	10/100
3P+N+T		2	>300-500	>50		418.16672
	3	50 60	380 50Hz / 440 60Hz		418.16674	10/100
	4	50 60	100-130		418.16662	10/100
	5	50 60	600-690		418.16677	10/100
	6	50 60	346-415		418.1667 ¹⁾	10/100
	7	50 60	480-500		418.16676	10/100
	9	50 60	208-250		418.16665	10/100
	10	100-300	>50		418.16671	
11	60	440-460		418.16675	10/100	

¹⁾Versione disponibile anche in colore nero. Aggiungere ".K" in fondo al codice.



IP: IP66/IP67/IP69
Flangia: 84X106MM

Poli	h	Hz	Volt	Colore	32A	
2P+T	2	>300-500	>50		418.32632	10/50
	3	c.c.	>50-250		418.32634	10/50
	4	50 60	100-130		418.32660	10/50
	6	50 60	200-250		418.3263 ¹⁾	10/50
	7	50 60	480-500		418.32636	10/50
	8	c.c.	>250		418.32638	10/50
	9	50 60	380-415		418.32668	10/50
	10	100-300	>50		418.32631	
	12	50 60	TST>50		418.32633	10/50
	3P+T	2	>300-500	>50		418.32662
3		50 60	380 50Hz / 440 60Hz		418.32664	10/50
4		50 60	100-130		418.32661	10/50
5		50 60	600-690		418.32667	10/50
6		50 60	380-415		418.3266 ¹⁾	10/50
7		50 60	480-500		418.32666	10/50
9		50 60	200-250		418.32664	10/50
10		100-300	>50		418.32661	10/50
11		60	440-460		418.32665	10/50
3P+N+T		2	>300-500	>50		418.32672
	3	50 60	380 50Hz / 440 60Hz		418.32674	10/50
	5	50 60	600-690		418.32677	10/50
	6	50 60	346-415		418.3267 ¹⁾	10/50
	7	50 60	480-500		418.32676	10/50
	9	50 60	208-250		418.32665	10/50
	10	100-300	>50		418.32671	
	11	60	440-460		418.32675	10/50

¹⁾Versione disponibile anche in colore nero. Aggiungere ".K" in fondo al codice.

■ PRESE DA INCASSO - IP66/IP67/IP69 >> MORSETTO A MANTELLO - USCITA INCLINATA



IP: IP66/IP67/IP69
Flangia:
100X110MM

Poli	h	Hz	Volt	Colore	63A		
2P+T	2	>300-500	>50	■	418.63632	30	
	3	c.c.	>50-250	■	418.63634	30	
	4	50 60	100-130	■	418.6360	30	
	6	50 60	200-250	■	418.6363 ¹⁾	6/30	
	7	50 60	480-500	■	418.63636	30	
	8	c.c.	>250	■	418.63638	30	
	9	50 60	380-415	■	418.6368	30	
	10	100-300	>50	■	418.63631		
	12	50 60	TST>50	■	418.63633	30	
	3P+T	2	>300-500	>50	■	418.63662	30
		3	50 60	380 50Hz / 440 60Hz	■	418.63664	30
		4	50 60	100-130	■	418.6361	6/30
5		50 60	600-690	■	418.63667	30	
6		50 60	380-415	■	418.6366 ¹⁾	6/30	
7		50 60	480-500	■	418.63666	30	
9		50 60	200-250	■	418.6364	6/30	
10		100-300	>50	■	418.63661	30	
11		60	440-460	■	418.63665	30	
3P+N+T		2	>300-500	>50	■	418.63672	30
		3	50 60	380 50Hz / 440 60Hz	■	418.63674	30
	4	50 60	100-130	■	418.6362	30	
	5	50 60	600-690	■	418.63677	30	
	6	50 60	346-415	■	418.6367 ¹⁾	6/30	
	7	50 60	480-500	■	418.63676	30	
	9	50 60	208-250	■	418.6365	30	
	10	100-300	>50	■	418.63671		
	11	60	440-460	■	418.63675	6/30	

¹⁾Versione disponibile anche in colore nero. Aggiungere ".K" in fondo al codice.



IP: IP66/IP67/IP69
Flangia:
114X114MM

Poli	h	Hz	Volt	Colore	125A		
2P+T	2	>300-500	>50	■	418.125632	10	
	3	c.c.	>50-250	■	418.125634	10	
	4	50 60	100-130	■	418.12560	10	
	6	50 60	200-250	■	418.12563 ¹⁾	1/10	
	7	50 60	480-500	■	418.125636	10	
	8	c.c.	>250	■	418.125638	10	
	9	50 60	380-415	■	418.12568	10	
	10	100-300	>50	■	418.125631		
	12	50 60	TST>50	■	418.125633	10	
	3P+T	2	>300-500	>50	■	418.125662	10
		3	50 60	380 50Hz / 440 60Hz	■	418.125664	10
		4	50 60	100-130	■	418.12561	1/10
5		50 60	600-690	■	418.125667	10	
6		50 60	380-415	■	418.12566 ¹⁾	1/10	
7		50 60	480-500	■	418.125666	10	
9		50 60	200-250	■	418.12564	10	
10		100-300	>50	■	418.125661	10	
11		60	440-460	■	418.125665	10	
3P+N+T		2	>300-500	>50	■	418.125672	10
		3	50 60	380 50Hz / 440 60Hz	■	418.125674	10
	4	50 60	100-130	■	418.12562	10	
	5	50 60	600-690	■	418.125677	10	
	6	50 60	346-415	■	418.12567 ¹⁾	1/10	
	7	50 60	480-500	■	418.125676	10	
	9	50 60	208-250	■	418.12565	10	
	10	100-300	>50	■	418.125671		
	11	60	440-460	■	418.125675	1/10	

¹⁾Versione disponibile anche in colore nero. Aggiungere ".K" in fondo al codice.



PRESE DA INCASSO
SERIE OPTIMA

Prese da incasso

■ PRESE DA INCASSO - IP44/IP54 >> MORSETTO A VITE - USCITA DIRITTA 55X55MM



Poli	h	Hz	Volt	Colore	16A	
2P+T	4	50 60	100-130		423.1660/RR	10/100
	6	50 60	200-250		423.1663/RR ¹⁾	10/100
	9	50 60	380-415		423.1668/RR	10/100

¹⁾Versione disponibile anche in colore nero. Aggiungere ".K" in fondo al codice.



IP: IP44/IP54

Flangia: 55X55MM

■ PRESE DA INCASSO - IP44/IP54 >> MORSETTO A VITE - USCITA DIRITTA 62X62MM



Poli	h	Hz	Volt	Colore	16A	
2P+T	4	50 60	100-130		423.1660/R	10/100
	6	50 60	200-250		423.1663/R ¹⁾	10/100
	9	50 60	380-415		423.1668/R	10/100
3P+T	4	50 60	100-130		423.1661/R	10/100
	6	50 60	380-415		423.1666/R ¹⁾	10/100
	9	50 60	200-250		423.1664/R	10/100

¹⁾Versione disponibile anche in colore nero. Aggiungere ".K" in fondo al codice.



IP: IP44/IP54

Flangia: 62X62MM

■ PRESE DA INCASSO - IP44/IP54 >> MORSETTO A VITE - USCITA DIRITTA 75X75MM



Poli	h	Hz	Volt	Colore	16A		32A		
2P+T	2	>300-500	>50		423.16632	10/100	423.32632	10/50	
	3	c.c.	>50-250		423.16634	10/100	423.32634	10/50	
	4	50 60	100-130		423.16660	10/100	423.32660	10/50	
	6	50 60	200-250		423.1663 ¹⁾	10/100	423.3263 ¹⁾	10/50	
	7	50 60	480-500		423.16636	10/100	423.32636	10/50	
	8	c.c.	>250		423.16638	10/100	423.32638	10/50	
	9	50 60	380-415		423.1668	10/100	423.3268	10/50	
	10	100-300	>50		423.16631		423.32631		
	12	50 60	TST>50		423.16633	10/100	423.32633	10/50	
	3P+T	2	>300-500	>50		423.16662	10/100	423.32662	10/50
		3	50 60	380 50Hz / 440 60Hz		423.16664	10/100	423.32664	10/50
		4	50 60	100-130		423.16661	10/100	423.32661	10/50
5		50 60	600-690		423.16667	10/100	423.32667	10/50	
6		50 60	380-415		423.1666 ¹⁾	10/100	423.3266 ¹⁾	10/50	
7		50 60	480-500		423.16666	10/100	423.32666	10/50	
9		50 60	200-250		423.16664	10/100	423.32664	10/50	
10		100-300	>50		423.16661	10/100	423.32661	10/50	
11		60	440-460		423.16665	10/100	423.32665	10/50	
3P+N+T		2	>300-500	>50		423.16672	10/100	423.32672	10/50
		3	50 60	380 50Hz / 440 60Hz		423.16674	10/100	423.32674	10/50
	4	50 60	100-130		423.16662	10/100	423.32662	10/50	
	5	50 60	600-690		423.16677	10/100	423.32677	10/50	
	6	50 60	346-415		423.1667 ¹⁾	10/100	423.3267 ¹⁾	10/50	
	7	50 60	480-500		423.16676	10/100	423.32676	10/50	
	9	50 60	208-250		423.16665	10/100	423.32665	10/50	
	10	100-300	>50		423.16671		423.32671		
11	60	440-460		423.16675	10/100	423.32675	10/50		

¹⁾Versione disponibile anche in colore nero. Aggiungere ".K" in fondo al codice.



IP: IP44/IP54

Flangia: 75X75MM

■ PRESE DA INCASSO - IP44/IP54 >> MORSETTO A MANTELLO - USCITA DIRITTA



IP: IP44/IP54
Flangia:
100X110MM

Poli	h	Hz	Volt	Colore	63A		
2P+T	2	>300-500	>50		423.63632	6/30	
	3	c.c.	>50-250		423.63634	6/30	
	4	50 60	100-130		423.6360	6/30	
	6	50 60	200-250		423.6363 ¹⁾	6/30	
	7	50 60	480-500		423.63636	6/30	
	8	c.c.	>250		423.63638	6/30	
	9	50 60	380-415		423.6368	6/30	
	10	100-300	>50		423.63631		
	12	50 60	TST>50		423.63633	6/30	
	3P+T	2	>300-500	>50		423.63662	6/30
		3	50 60	380 50Hz / 440 60Hz		423.63664	6/30
		4	50 60	100-130		423.6361	6/30
5		50 60	600-690		423.63667	6/30	
6		50 60	380-415		423.6366 ¹⁾	6/30	
7		50 60	480-500		423.63666	6/30	
9		50 60	200-250		423.6364	6/30	
10		100-300	>50		423.63661	6/30	
11		60	440-460		423.63665	6/30	
3P+N+T		2	>300-500	>50		423.63672	6/30
		3	50 60	380 50Hz / 440 60Hz		423.63674	6/30
	4	50 60	100-130		423.6362	6/30	
	5	50 60	600-690		423.63677	6/30	
	6	50 60	346-415		423.6367 ¹⁾	6/30	
	7	50 60	480-500		423.63676	6/30	
	9	50 60	208-250		423.6365	6/30	
	10	100-300	>50		423.63671		
	11	60	440-460		423.63675	6/30	

¹⁾Versione disponibile anche in colore nero. Aggiungere ".K" in fondo al codice.



PRESE DA INCASSO
SERIE OPTIMA

Prese da incasso

■ PRESE DA INCASSO - IP66/IP67/IP69 >> MORSETTO A VITE - USCITA DIRITTA 55X55MM



IP: IP66/IP67/IP69
Flangia: 55X55MM

Poli	h	Hz	Volt	Colore	16A	
2P+T	4	50 60	100-130		428.1660/RR	10/100
	6	50 60	200-250		428.1663/RR ¹⁾	10/100
	9	50 60	380-415		428.1668/RR	10/100

¹⁾Versione disponibile anche in colore nero. Aggiungere ".K" in fondo al codice.

■ PRESE DA INCASSO - IP66/IP67/IP69 >> MORSETTO A VITE - USCITA DIRITTA 62X62MM



IP: IP66/IP67/IP69
Flangia: 62X62MM

Poli	h	Hz	Volt	Colore	16A	
2P+T	4	50 60	100-130		428.1660/R	10/100
	6	50 60	200-250		428.1663/R ¹⁾	10/100
	9	50 60	380-415		428.1668/R	10/100
3P+T	4	50 60	100-130		428.1661/R	10/100
	6	50 60	380-415		428.1666/R ¹⁾	10/100
	9	50 60	200-250		428.1664/R	10/100

¹⁾Versione disponibile anche in colore nero. Aggiungere ".K" in fondo al codice.

■ PRESE DA INCASSO - IP66/IP67/IP69 >> MORSETTO A VITE - USCITA DIRITTA 75X75MM



IP: IP66/IP67/IP69
Flangia: 75X75MM

Poli	h	Hz	Volt	Colore	16A		32A		
2P+T	2	>300-500	>50		428.16632	10/100	428.32632	10/50	
	3	c.c.	>50-250		428.16634	10/100	428.32634	10/50	
	4	50 60	100-130		428.16660	10/100	428.32660	10/50	
	6	50 60	200-250		428.1663 ¹⁾	10/100	428.3263 ¹⁾	10/50	
	7	50 60	480-500		428.16636	10/100	428.32636	10/50	
	8	c.c.	>250		428.16638	10/100	428.32638	10/50	
	9	50 60	380-415		428.1668	10/100	428.3268	10/50	
	10	100-300	>50		428.16631		428.32631		
	12	50 60	TST>50		428.16633	10/100	428.32633	10/50	
	3P+T	2	>300-500	>50		428.16662	10/100	428.32662	10/50
		3	50 60	380 50Hz / 440 60Hz		428.16664	10/100	428.32664	10/50
		4	50 60	100-130		428.16661	10/100	428.32661	10/50
5		50 60	600-690		428.16667	10/100	428.32667	10/50	
6		50 60	380-415		428.1666 ¹⁾	10/100	428.3266 ¹⁾	10/50	
7		50 60	480-500		428.16666	10/100	428.32666	10/50	
9		50 60	200-250		428.16664	10/100	428.32664	10/50	
10		100-300	>50		428.16661	10/100	428.32661	10/50	
11		60	440-460		428.16665	10/100	428.32665	10/50	
12		50 60	TST>50				428.32663	10/50	
3P+N+T		2	>300-500	>50		428.16672	10/100	428.32672	10/50
		3	50 60	380 50Hz / 440 60Hz		428.16674	10/100	428.32674	10/50
	4	50 60	100-130		428.16662	10/100	428.32662	10/50	
	5	50 60	600-690		428.16677	10/100	428.32677	10/50	
	6	50 60	346-415		428.1667 ¹⁾	10/100	428.3267 ¹⁾	10/50	
	7	50 60	480-500		428.16676	10/100	428.32676	10/50	
	9	50 60	208-250		428.16665	10/100	428.32665	10/50	
	10	100-300	>50		428.16671		428.32671		
	11	60	440-460		428.16675	10/100	428.32675	10/50	

¹⁾Versione disponibile anche in colore nero. Aggiungere ".K" in fondo al codice.

■ PRESE DA INCASSO - IP66/IP67/IP69 >> MORSETTO A MANTELLO - USCITA DRITTA



IP: IP66/IP67/IP69
Flangia:
100X110MM

Poli	h	Hz	Volt	Colore	63A	
2P+T	2	>300-500	>50		428.63632	6/30
	3	c.c.	>50-250		428.63634	6/30
	4	50 60	100-130		428.6360	6/30
	6	50 60	200-250		428.6363 ¹⁾	6/30
	7	50 60	480-500		428.63636	6/30
	8	c.c.	>250		428.63638	6/30
	9	50 60	380-415		428.6368	6/30
	10	100-300	>50		428.63631	
	12	50 60	TST>50		428.63633	6/30
	3P+T	2	>300-500	>50		428.63662
3		50 60	380 50Hz / 440 60Hz		428.63664	6/30
4		50 60	100-130		428.6361	6/30
5		50 60	600-690		428.63667	6/30
6		50 60	380-415		428.6366 ¹⁾	6/30
7		50 60	480-500		428.63666	6/30
9		50 60	200-250		428.6364	6/30
10		100-300	>50		428.63661	6/30
11		60	440-460		428.63665	6/30
3P+N+T		2	>300-500	>50		428.63672
	3	50 60	380 50Hz / 440 60Hz		428.63674	6/30
	4	50 60	100-130		428.6362	6/30
	5	50 60	600-690		428.63677	6/30
	6	50 60	346-415		428.6367 ¹⁾	6/30
	7	50 60	480-500		428.63676	6/30
	9	50 60	208-250		428.6365	6/30
	10	100-300	>50		428.63671	
	11	60	440-460		428.63675	6/30

¹⁾Versione disponibile anche in colore nero. Aggiungere ".K" in fondo al codice.



IP: IP66/IP67/IP69
Flangia:
114X114MM

Poli	h	Hz	Volt	Colore	125A	
2P+T	2	>300-500	>50		428.125632	10
	3	c.c.	>50-250		428.125634	10
	4	50 60	100-130		428.12560	10
	6	50 60	200-250		428.12563 ¹⁾	10
	7	50 60	480-500		428.125636	10
	8	c.c.	>250		428.125638	10
	9	50 60	380-415		428.12568	10
	10	100-300	>50		428.125631	
	12	50 60	TST>50		428.125633	10
	3P+T	2	>300-500	>50		428.125662
3		50 60	380 50Hz / 440 60Hz		428.125664	10
4		50 60	100-130		428.12561	1/10
5		50 60	600-690		428.125667	10
6		50 60	380-415		428.12566 ¹⁾	10
7		50 60	480-500		428.125666	10
9		50 60	200-250		428.12564	10
10		100-300	>50		428.125661	10
11		60	440-460		428.125665	10
3P+N+T		2	>300-500	>50		428.125672
	3	50 60	380 50Hz / 440 60Hz		428.125674	10
	4	50 60	100-130		428.12562	10
	5	50 60	600-690		428.125677	10
	6	50 60	346-415		428.12567 ¹⁾	10
	7	50 60	480-500		428.125676	10
	9	50 60	208-250		428.12565	10
	10	100-300	>50		428.125671	
	11	60	440-460		428.125675	1/10

¹⁾Versione disponibile anche in colore nero. Aggiungere ".K" in fondo al codice.



PRESE DA INCASSO
SERIE OPTIMA

Prese da incasso

■ PRESE DA INCASSO - IP44/IP54 >> MORSETTO A MOLLA - USCITA INCLINATA

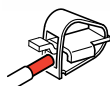

IP: IP44/IP54
Flangia: 70X87MM

Poli	h	Hz	Volt	Colore	16A	
2P+T	4	50 60	100-130		413.1660F	10/100
	6	50 60	200-250		413.1663F ¹⁾	10/100
	9	50 60	380-415		413.1668F	10/100
3P+T	6	50 60	380-415		413.1666F ¹⁾	10/100
	9	50 60	200-250		413.1664F	10/100
3P+N+T	6	50 60	346-415		413.1667F ¹⁾	10/100

¹⁾Versione disponibile anche in colore nero. Aggiungere ".K" in fondo al codice.

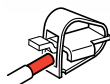

IP: IP44/IP54
Flangia: 84X106MM

Poli	h	Hz	Volt	Colore	32A	
2P+T	4	50 60	100-130		413.3260F	10/50
	6	50 60	200-250		413.3263F ¹⁾	10/50
	9	50 60	380-415		413.3268F	10/50
3P+T	6	50 60	380-415		413.3266F ¹⁾	10/50
	9	50 60	200-250		413.3264F	10/50
3P+N+T	6	50 60	346-415		413.3267F ¹⁾	10/50

¹⁾Versione disponibile anche in colore nero. Aggiungere ".K" in fondo al codice.

■ PRESE DA INCASSO - IP66/IP67/IP69 >> MORSETTO A MOLLA - USCITA INCLINATA

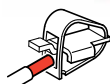

IP: IP66/IP67/IP69
Flangia: 70X87MM

Poli	h	Hz	Volt	Colore	16A	
2P+T	4	50 60	100-130		418.1660F	10/100
	6	50 60	200-250		418.1663F ¹⁾	10/100
	9	50 60	380-415		418.1668F	10/100
3P+T	6	50 60	380-415		418.1666F ¹⁾	10/100
	9	50 60	200-250		418.1664F	10/100
3P+N+T	6	50 60	346-415		418.1667F ¹⁾	10/100

¹⁾Versione disponibile anche in colore nero. Aggiungere ".K" in fondo al codice.

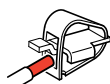

IP: IP66/IP67/IP69
Flangia: 84X106MM

Poli	h	Hz	Volt	Colore	32A	
2P+T	4	50 60	100-130		418.3260F	10/50
	6	50 60	200-250		418.3263F ¹⁾	10/50
	9	50 60	380-415		418.3268F	10/50
3P+T	6	50 60	380-415		418.3266F ¹⁾	10/50
	9	50 60	200-250		418.3264F	10/50
3P+N+T	6	50 60	346-415		418.3267F ¹⁾	10/50

¹⁾Versione disponibile anche in colore nero. Aggiungere ".K" in fondo al codice.

■ PRESE DA INCASSO - IP44/IP54 - SAFE-IN



Poli	h	Hz	Volt	Colore	16A	
2P+T	4	50 60	100-130		413.1660H	10/100
	6	50 60	200-250		413.1663H ¹⁾	10/100
	9	50 60	380-415		413.1668H	10/100
3P+T	6	50 60	380-415		413.1666H ¹⁾	10/100
	9	50 60	200-250		413.1664H	10/100
3P+N+T	6	50 60	346-415		413.1667H ¹⁾	10/100

Prese con dispositivo di sicurezza "SAFE-IN" (schermi di protezione).

¹⁾Versione disponibile anche in colore nero. Aggiungere ".K" in fondo al codice.



IP: IP44/IP54
Flangia: 70X87MM



■ PRESE DA INCASSO - IP66/IP67/IP69 - SAFE-IN



Poli	h	Hz	Volt	Colore	16A	
2P+T	4	50 60	100-130		418.1660H	10/100
	6	50 60	200-250		418.1663H ¹⁾	10/100
	9	50 60	380-415		418.1668H	10/100
3P+T	6	50 60	380-415		418.1666H ¹⁾	10/100
	9	50 60	200-250		418.1664H	10/100
3P+N+T	6	50 60	346-415		418.1667H ¹⁾	10/100

Prese con dispositivo di sicurezza "SAFE-IN" (schermi di protezione).

¹⁾Versione disponibile anche in colore nero. Aggiungere ".K" in fondo al codice.



IP: IP66/IP67/IP69
Flangia: 70X87MM

Il dispositivo di sicurezza "SAFE-IN"

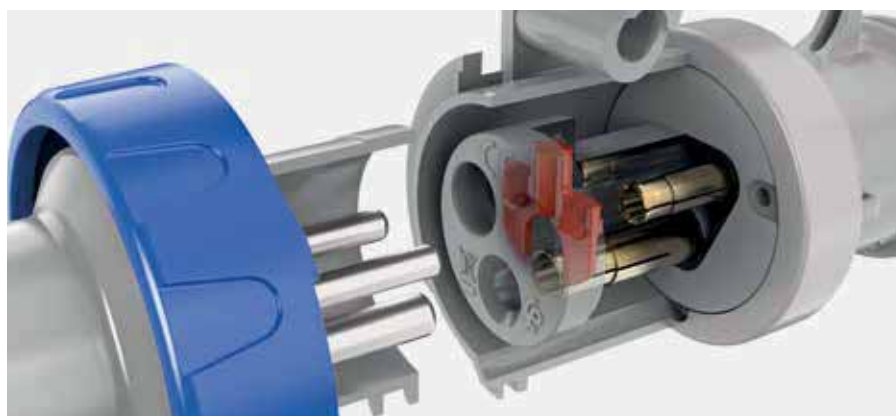

Il dispositivo di sicurezza "SAFE-IN", montato su specifiche versioni delle prese industriali 16A Serie OPTIMA, agisce come la protezione installata sulle prese domestiche: attraverso un apposito otturatore, chiude l'ingresso degli alveoli della presa e impedisce il contatto accidentale e volontario delle parti in tensione della presa con oggetti sottili, come ad esempio cacciavite o fili.

L'intervento di questa protezione offre un'ulteriore garanzia di sicurezza, oltre a quella già fornita dal coperchio a molla montato sulle prese.



Serie EUREKA

EUREKA è una gamma di prese industriali da incasso da 16 e 32A con corpo presa angolato a 90°. La conformazione della presa presenta il vantaggio di un ingombro ridotto, prevenendo così eventuali danni da contatti accidentali dovuti ad eccessiva sporgenza della spina.

Le prese elettriche Serie EUREKA hanno morsetti a vite.

scheda tecnica p. 730

■ PRESE DA INCASSO - IP44 >> MORSETTO A VITE - USCITA A SQUADRA 90°



IP: IP44
Flangia: 70X87MM

Poli	h	Hz	Volt	Colore	16A		32A	
2P+T	2	>300-500	>50		452.16632	10/100	452.32632	10/40
	3	c.c.	>50-250		452.16634	10/100	452.32634	10/40
	4	50 60	100-130		452.16660	10/100	452.32660	10/40
	6	50 60	200-250		452.16663	10/100	452.32663	10/40
	7	50 60	480-500		452.16636	10/100	452.32636	10/40
	8	c.c.	>250		452.16638	10/100	452.32638	10/40
	9	50 60	380-415		452.16668	10/100	452.32668	10/40
	12	50 60	TST>50		452.16633	10/100	452.32633	10/40
3P+T	2	>300-500	>50		452.16662	10/60	452.32662	10/40
	3	50 60	380 50Hz / 440 60Hz		452.16664	10/60	452.32664	10/40
	4	50 60	100-130		452.16661	10/60	452.32661	10/40
	5	50 60	600-690		452.16667	10/60	452.32667	10/40
	6	50 60	380-415		452.16666	10/60	452.32666	10/40
	7	50 60	480-500		452.16666	10/60	452.32666	10/40
	9	50 60	200-250		452.16664	10/60	452.32664	10/40
	10	100-300	>50		452.16661	10/60	452.32661	10/40
3P+N+T	11	60	440-460		452.16665	10/60	452.32665	10/40
	2	>300-500	>50		452.16672	10/60	452.32672	10
	3	50 60	380 50Hz / 440 60Hz		452.16674	10/60	452.32674	10
	4	50 60	100-130		452.16662	10/60	452.32662	10/40
	5	50 60	600-690		452.16677	10/60	452.32677	10
	6	50 60	346-415		452.16667	10/60	452.32667	10/40
	7	50 60	480-500		452.16676	10/60	452.32676	10
	9	50 60	208-250		452.16665	10/60	452.32665	10/40
11	60	440-460		452.16675	10/60	452.32675	10	

■ PRESE DA INCASSO - IP66/IP67 >> MORSETTO A VITE - USCITA A SQUADRA 90°



IP: IP66/IP67
Flangia: 70X87MM

Poli	h	Hz	Volt	Colore	16A		32A	
2P+T	2	>300-500	>50		457.16632	10/60	457.32632	10/40
	3	c.c.	>50-250		457.16634	10/60	457.32634	10/40
	4	50 60	100-130		457.16660	10/60	457.32660	10/40
	6	50 60	200-250		457.16663	10/60	457.32663	10/40
	7	50 60	480-500		457.16636	10/60	457.32636	10/40
	8	c.c.	>250		457.16638	10/60	457.32638	10/40
	9	50 60	380-415		457.16668	10/60	457.32668	10/40
	12	50 60	TST>50		457.16633	10/60	457.32633	10/40
3P+T	2	>300-500	>50		457.16662	10/50	457.32662	10/40
	3	50 60	380 50Hz / 440 60Hz		457.16664	10/50	457.32664	10/40
	4	50 60	100-130		457.16661	10/50	457.32661	10/40
	5	50 60	600-690		457.16667	10/50	457.32667	10/40
	6	50 60	380-415		457.16666	10/50	457.32666	10/40
	7	50 60	480-500		457.16666	10/50	457.32666	10/40
	9	50 60	200-250		457.16664	10/50	457.32664	10/40
	10	100-300	>50		457.16661	10/50	457.32661	10/40
3P+N+T	11	60	440-460		457.16665	10/50	457.32665	10/40
	2	>300-500	>50		457.16672	10/50	457.32672	10/40
	3	50 60	380 50Hz / 440 60Hz		457.16674	10/50	457.32674	10/40
	4	50 60	100-130		457.16662	10/50	457.32662	10/40
	5	50 60	600-690		457.16677	10/50	457.32677	10/40
	6	50 60	346-415		457.16667	10/50	457.32667	10/40
	7	50 60	480-500		457.16676	10/50	457.32676	10/40
	9	50 60	208-250		457.16665	10/50	457.32665	10/40
11	60	440-460		457.16675	10/50	457.32675	10/40	



PRESE DA INCASSO
SERIE EUREKA

1.1 SPINE E PRESE INDUSTRIALI

Prese da parete



PRESE DA PARETE

SERIE OPTIMA

p. 98

Prese industriali da parete



SERIE OPTIMA-BASE

p. 100

Prese industriali da parete con corpo monoblocco



SERIE OPTIMA-TOP

p. 102

Prese industriali da parete con base reversibile



SERIE XENIA

p. 109

Prese industriali da parete





































SERIE OPTIMA-COMBI

p. 110

Prese industriali da parete con presa domestica integrata



				Serie OPTIMA		Serie OPTIMA-BASE		Serie OPTIMA-TOP		Serie OPTIMA-TOP		Serie XENIA	
				 inclinata		 diritta		 SAFE-IN		 SAFE-IN		 SAFE-IN	
				IP44/IP54		IP44/IP54		IP44/IP54		IP44/IP54		IP44/IP54	
				CABLAGGIO TRADIZIONALE		CABLAGGIO TRADIZIONALE		CABLAGGIO TRADIZIONALE		CABLAGGIO RAPIDO		CABLAGGIO TRADIZIONALE	
Poli	Volt	Colore	h	Morsetto a vite	Morsetto a vite	Morsetto a vite	Morsetto a vite	Morsetto a vite	Morsetto a vite	Morsetto a molla	Morsetto a vite	Morsetto a vite	
16A	2P+T	100-130V		4	512.1650	522.1650	513.1650	513.1650T	513.1650TF	513.1650TH	514.1650		
		200-250V		6	512.1653	522.1653	513.1653	513.1653T	513.1653TF	513.1653TH	514.1653		
		380-415V		9	512.1658	522.1658		513.1658T	513.1658TF	513.1658TH			
	3P+T	100-130V		4	512.1651	522.1651		513.1651T					
		380-415V		6	512.1656	522.1656	513.1656	513.1656T	513.1656TF	513.1656TH	514.1656		
		200-250V		9	512.1654	522.1654		513.1654T	513.1654TF	513.1654TH			
	3P+N+T	100-130V		4	512.1652	522.1652		513.1652T					
		346-415V		6	512.1657	522.1657	513.1657	513.1657T	513.1657TF	513.1657TH	514.1657		
		208-250V		9	512.1655	522.1655		513.1655T					
	32A	2P+T	100-130V		4	512.3250	522.3250	513.3250	513.3250T	513.3250TF		514.3250	
200-250V				6	512.3253	522.3253	513.3253	513.3253T	513.3253TF		514.3253		
380-415V				9	512.3258	522.3258		513.3258T	513.3258TF				
3P+T		100-130V		4	512.3251	522.3251		513.3251T					
		380-415V		6	512.3256	522.3256	513.3256	513.3256T	513.3256TF		514.3256		
		200-250V		9	512.3254	522.3254		513.3254T	513.3254TF				
3P+N+T		100-130V		4	512.3252	522.3252		513.3252T					
		346-415V		6	512.3257	522.3257	513.3257	513.3257T	513.3257TF		514.3257		
		208-250V		9	512.3255	522.3255		513.3255T					
63A		2P+T	200-250V		6				Morsetto a mantello				
	380-415V			9				513.6353T					
	3P+T	380-415V		6				513.6358T					
		200-250V		9				513.6356T					
	3P+N+T	346-415V		6				513.6354T					
		208-250V		9				513.6357T					
125A	2P+T	200-250V		6									
		380-415V		9									
	3P+T	380-415V		6									
		200-250V		9									
	3P+N+T	346-415V		6									
		208-250V		9									

Serie OPTIMA		Serie OPTIMA-TOP		Serie OPTIMA-TOP
inclinata	diritta			SAFE-IN ¹
IP66/IP67/IP69		IP66/IP67/IP69		IP66/IP67/IP69
CABLAGGIO TRADIZIONALE	CABLAGGIO TRADIZIONALE	CABLAGGIO TRADIZIONALE	CABLAGGIO RAPIDO	CABLAGGIO TRADIZIONALE
Morsetto a vite	Morsetto a vite	Morsetto a vite	Morsetto a molla	Morsetto a vite
517.1650	527.1650	518.1650T	518.1650TF	518.1650TH
517.1653	527.1653	518.1653T	518.1653TF	518.1653TH
517.1658	527.1658	518.1658T	518.1658TF	518.1658TH
517.1651	527.1651	518.1651T		
517.1656	527.1656	518.1656T	518.1656TF	518.1656TH
517.1654	527.1654	518.1654T	518.1654TF	518.1654TH
517.1652	527.1652	518.1652T		
517.1657	527.1657	518.1657T	518.1657TF	518.1657TH
517.1655	527.1655	518.1655T		
Morsetto a vite	Morsetto a vite	Morsetto a vite	Morsetto a molla	
517.3250	527.3250	518.3250T	518.3250TF	
517.3253	527.3253	518.3253T	518.3253TF	
517.3258	527.3258	518.3258T	518.3258TF	
517.3251	527.3251	518.3251T		
517.3256	527.3256	518.3256T	518.3256TF	
517.3254	527.3254	518.3254T	518.3254TF	
517.3252	527.3252	518.3252T		
517.3257	527.3257	518.3257T	518.3257TF	
517.3255	527.3255	518.3255T		
		Morsetto a mantello		
		518.6353T		
		518.6358T		
		518.6356T		
		518.6354T		
		518.6357T		
		518.6355T		
		518.12553T		
		518.12558T		
		518.12556T		
		518.12554T		
		518.12557T		
		518.12555T		

Morsetti

1 Il dispositivo di sicurezza "SAFE-IN"

Il dispositivo di sicurezza "SAFE-IN", montato su specifiche versioni delle prese industriali 16A Serie OPTIMA, agisce come la protezione installata sulle prese domestiche: attraverso un apposito otturatore, chiude l'ingresso degli alveoli della presa e impedisce il contatto accidentale e volontario delle parti in tensione della presa con oggetti sottili, come ad esempio cacciavite o fili. L'intervento di questa protezione offre un'ulteriore garanzia di sicurezza, oltre a quella già fornita dal coperchio a molla montato sulle prese.



Serie OPTIMA

OPTIMA è una gamma di prese industriali da parete da 16 e 32A, con base dritta o angolata.

Prese industriali robuste grazie all'impiego di involucri in tecnopolimeri ad alte prestazioni

Pratiche grazie all'impiego di morsetti a vite ed agli ingressi metrici filettati o centrini di foratura sulle basi.

La guarnizione costampata impermeabile è garanzia di tenuta costante del grado di protezione IP.

Le prese elettriche della serie OPTIMA non trascurano l'aspetto ambientale, essendo prodotte con materiali halogen-free.

scheda tecnica p. 734

■ PRESE DA PARETE - IP44/IP54 >> MORSETTO A VITE - CUSTODIA INCLINATA



Poli	h	Hz	Volt	Colore	16A		32A	
2P+T	4	50 60	100-130		512.1650	10/50	512.3250	10/40
	6	50 60	200-250		512.1653	10/50	512.3253	10/40
	9	50 60	380-415		512.1658	10/50	512.3258	10/40
3P+T	4	50 60	100-130		512.1651	10/50	512.3251	10/40
	6	50 60	380-415		512.1656	10/50	512.3256	10/40
	9	50 60	200-250		512.1654	10/50	512.3254	10/40
3P+N+T	4	50 60	100-130		512.1652	10/50	512.3252	10/40
	6	50 60	346-415		512.1657	10/50	512.3257	10/40
	9	50 60	208-250		512.1655	10/50	512.3255	10/40

Ingresso aperto filettato.
Passacavo filettato in gomma IP55 incluso.



IP: IP44/IP54

■ PRESE DA PARETE - IP44/IP54 >> MORSETTO A VITE - CUSTODIA DIRITTA



Poli	h	Hz	Volt	Colore	16A		32A	
2P+T	4	50 60	100-130		522.1650	10/50	522.3250	10/40
	6	50 60	200-250		522.1653	10/50	522.3253	10/40
	9	50 60	380-415		522.1658	10/50	522.3258	10/40
3P+T	4	50 60	100-130		522.1651	10/50	522.3251	10/40
	6	50 60	380-415		522.1656	10/50	522.3256	10/40
	9	50 60	200-250		522.1654	10/50	522.3254	10/40
3P+N+T	4	50 60	100-130		522.1652	10/50	522.3252	10/40
	6	50 60	346-415		522.1657	10/50	522.3257	10/40
	9	50 60	208-250		522.1655	10/50	522.3255	10/40

Parete liscia con centrino per foratura.
Passacavo in gomma incluso.



IP: IP44/IP54

■ PRESE DA PARETE - IP66/IP67/IP69 >> MORSETTO A VITE - CUSTODIA INCLINATA



IP: IP66/IP67/IP69

Poli	h	Hz	Volt	Colore	16A		32A	
2P+T	4	50 60	100-130		517.1650	10/50	517.3250	10/40
	6	50 60	200-250		517.1653	10/50	517.3253	10/40
	9	50 60	380-415		517.1658	10/50	517.3258	10/40
3P+T	3	50 60	380 50Hz / 440 60Hz				517.32564	10/40
	4	50 60	100-130		517.1651	10/50	517.3251	10/40
	6	50 60	380-415		517.1656	10/50	517.3256	10/40
3P+N+T	9	50 60	200-250		517.1654	10/50	517.3254	10/40
	4	50 60	100-130		517.1652	10/40	517.3252	10/40
	6	50 60	346-415		517.1657	10/40	517.3257	10/40
	9	50 60	208-250		517.1655	10/40	517.3255	10/40

Ingresso aperto filettato.
Tappo/passacavo filettato incluso.

■ PRESE DA PARETE - IP66/IP67/IP69 >> MORSETTO A VITE - CUSTODIA DIRITTA



IP: IP66/IP67/IP69

Poli	h	Hz	Volt	Colore	16A		32A	
2P+T	4	50 60	100-130		527.1650	10/50	527.3250	10/40
	6	50 60	200-250		527.1653	10/50	527.3253	10/40
	9	50 60	380-415		527.1658	10/50	527.3258	10/40
3P+T	4	50 60	100-130		527.1651	10/50	527.3251	10/40
	6	50 60	380-415		527.1656	10/50	527.3256	10/40
	9	50 60	200-250		527.1654	10/50	527.3254	10/40
3P+N+T	4	50 60	100-130		527.1652	10/50	527.3252	10/40
	6	50 60	346-415		527.1657	10/50	527.3257	10/40
	9	50 60	208-250		527.1655	10/50	527.3255	10/40

Parete liscia con centrino per foratura.



PRESE DA PARETE
SERIE OPTIMA



Serie OPTIMA-BASE

OPTIMA-BASE è una gamma di prese industriali monoblocco da parete da 16 e 32A

Prese industriali robuste grazie all'impiego di involucri in tecnopolimeri ad alte prestazioni

Pratiche grazie all'impiego di morsetti a vite ed agli ingressi metrici filettati o centrini di foratura sulle basi.

La guarnizione costampata imperdibile è garanzia di tenuta costante del grado di protezione IP. Le prese elettriche della serie OPTIMA-BASE non trascurano l'aspetto ambientale, essendo prodotte con materiali halogen-free.

 scheda tecnica p. 736

Informazioni Tecniche

Principali caratteristiche



01 Singola vite di chiusura

02 Coperchio rimovibile monoblocco

03 Morsetti a vite

04 Punti di fissaggio esterni

05 Passacavo in gomma M32

Esempio di applicazione



Industria

■ BASE - IP44 - MORSETTO A VITE



Poli	h	Hz	Volt	Colore	16A		32A	
2P+T	4	50 60	100-130		513.1650	10/40	513.3250	10
	6	50 60	200-250		513.1653	10/40	513.3253	10
3P+T	6	50 60	380-415		513.1656	10/40	513.3256	10
3P+N+T	6	50 60	346-415		513.1657	10/40	513.3257	10

Ingresso aperto filettato.
Passacavo filettato in gomma IP55 incluso.



IP: IP44

Morsetti

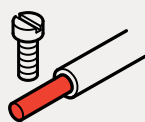

vite





Serie OPTIMA-TOP

OPTIMA-TOP è una gamma completa di prese industriali da parete da 16 fino a 125A.

Prese industriali robuste grazie all'impiego di involucri in tecnopolimeri halogen-free ad alte prestazioni.

Versatili grazie alle molteplici tipologie di morsetti così da garantire sempre la connessione migliore in base al tipo di impiego ed alle necessità di cablaggio.

Pratiche grazie alla base reversibile ed al frutto estraibile per agevolare le operazioni di cablaggio.

Le versioni SAFE-IN con schermi di protezione degli alveoli evitano contatti accidentali con parti in tensione, aggiungendo ulteriore sicurezza in caso di installazioni in ambienti con utilizzatori non qualificati.

scheda tecnica p. 736

Informazioni Tecniche

Principali caratteristiche



- 01** Chiara indicazione posizione aperta o chiusa
- 02** Coperchio rimovibile monoblocco
- 03** 3 differenti tipologie di morsetti: a vite (16A-32A), a molla (16A-32A) o a mantello (63A-125A)
- 04** Disponibilità versioni SAFE-IN con otturatori di sicurezza

- 05** Frutto presa estraibile per un facile cablaggio
- 06** Morsettiera entra-esci (optional)
- 07** Ingressi filettati con sfondabili per preservare grado IP
- 08** Base reversibile con punti di fissaggio esterni

Esempio di applicazione



Industria



PRESE DA PARETE
SERIE OPTIMA-TOP

Base reversibile

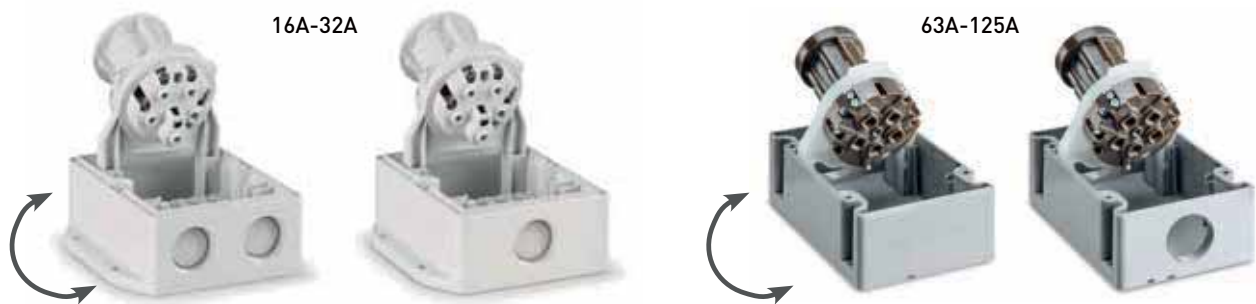

Morsetti

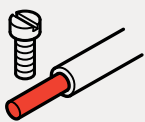

vite

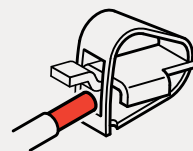

molla



CABLAGGIO RAPIDO - Antivibrazioni

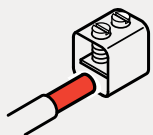

mantello



Connessioni ottimali per alti amperaggi



Prese da parete

■ TOP - IP44 - MORSETTO A VITE



IP: IP44

Poli	h	Hz	Volt	Colore	16A		32A	
2P+T	2	>300-500	>50		513.16532T	10/40	513.32532T	10
	3	c.c.	>50-250		513.16534T	10/40	513.32534T	10
	4	50 60	100-130		513.1650T	10/40	513.3250T	10
	6	50 60	200-250		513.1653T	10/40	513.3253T	10
	7	50 60	480-500		513.16536T	10/40	513.32536T	10
	8	c.c.	>250		513.16538T	10/40	513.32538T	10
	9	50 60	380-415		513.1658T	10/40	513.3258T	10
	10	100-300	>50		513.16531T		513.32531T	
	12	50 60	TST>50		513.16533T	10/40	513.32533T	10
	3P+T	2	>300-500	>50		513.16562T	10/40	513.32562T
3		50 60	380 50Hz / 440 60Hz		513.16564T	10/40	513.32564T	10
4		50 60	100-130		513.1651T	10/40	513.3251T	10
5		50 60	600-690		513.16567T	10/40	513.32567T	10
6		50 60	380-415		513.1656T	10/40	513.3256T	10
7		50 60	480-500		513.16566T	10/40	513.32566T	10
9		50 60	200-250		513.1654T	10/40	513.3254T	10
10		100-300	>50		513.16561T	10/40	513.32561T	10
3P+N+T	11	60	440-460		513.16565T	10/40	513.32565T	10
	2	>300-500	>50		513.16572T	10/40	513.32572T	10
	3	50 60	380 50Hz / 440 60Hz		513.16574T	10/40	513.32574T	10
	4	50 60	100-130		513.1652T	10/40	513.3252T	10
	5	50 60	600-690		513.16577T	10/40	513.32577T	10
	6	50 60	346-415		513.1657T	10/40	513.3257T	10
	7	50 60	480-500		513.16576T	10/40	513.32576T	10
	9	50 60	208-250		513.1655T	10/40	513.3255T	10
	10	100-300	>50		513.16571T		513.32571T	
	11	60	440-460		513.16575T	10/40	513.32575T	10

Passacavo filettato in gomma IP55 incluso.
Ingresso filettato sfondabile.

■ TOP - IP44 - MORSETTO A MOLLA

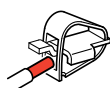

IP: IP44

Poli	h	Hz	Volt	Colore	16A		32A	
2P+T	4	50 60	100-130		513.1650TF	10/40	513.3250TF	10
	6	50 60	200-250		513.1653TF	10/40	513.3253TF	10
	9	50 60	380-415		513.1658TF	10/40	513.3258TF	10
3P+T	6	50 60	380-415		513.1656TF	10/40	513.3256TF	10
	9	50 60	200-250		513.1654TF	10/40	513.3254TF	10
3P+N+T	6	50 60	346-415		513.1657TF	10/40	513.3257TF	10

Passacavo filettato in gomma IP55 incluso.
Ingresso filettato sfondabile.

■ TOP - IP44/IP54 - MORSETTO A MANTELLO

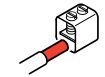

IP: IP44/IP54

Poli	h	Hz	Volt	Colore	63A	
2P+T	2	>300-500	>50		513.63532T	4
	3	c.c.	>50-250		513.63534T	4
	4	50 60	100-130		513.6350T	4
	6	50 60	200-250		513.6353T	4
	7	50 60	480-500		513.63536T	4
	8	c.c.	>250		513.63538T	4
	9	50 60	380-415		513.6358T	4
	10	100-300	>50		513.63531T	
	12	50 60	TST>50		513.63533T	4
	3P+T	2	>300-500	>50		513.63562T
3		50 60	380 50Hz / 440 60Hz		513.63564T	4
4		50 60	100-130		513.6351T	4
5		50 60	600-690		513.63567T	4
6		50 60	380-415		513.6356T	4
7		50 60	480-500		513.63566T	4
9		50 60	200-250		513.6354T	4
10		100-300	>50		513.63561T	4
3P+N+T	11	60	440-460		513.63565T	4
	2	>300-500	>50		513.63572T	4
	3	50 60	380 50Hz / 440 60Hz		513.63574T	4
	4	50 60	100-130		513.6352T	4
	5	50 60	600-690		513.63577T	4
	6	50 60	346-415		513.6357T	4
	7	50 60	480-500		513.63576T	4
	9	50 60	208-250		513.6355T	4
10	100-300	>50		513.63571T		
11	60	440-460		513.63575T	4	

Ingresso aperto filettato.
Tappo/passacavo filettato incluso.
Pressacavo incluso.



PRESE DA PARETE
SERIE OPTIMA-TOP

Prese da parete

■ TOP - IP66/IP67/IP69 - MORSETTO A VITE



IP: IP66/IP67/IP69

Poli	h	Hz	Volt	Colore	16A		32A	
2P+T	2	>300-500	>50		518.16532T	10/40	518.32532T	10
	3	c.c.	>50-250		518.16534T	10/40	518.32534T	10
	4	50 60	100-130		518.1650T	10/40	518.3250T	10
	6	50 60	200-250		518.1653T	10/40	518.3253T	10
	7	50 60	480-500		518.16536T	10/40	518.32536T	10
	8	c.c.	>250		518.16538T	10/40	518.32538T	10
	9	50 60	380-415		518.1658T	10/40	518.3258T	10
	10	100-300	>50		518.16531T		518.32531T	
	12	50 60	TST>50		518.16533T	10/40	518.32533T	10
	3P+T	2	>300-500	>50		518.16562T	10/40	518.32562T
3		50 60	380 50Hz / 440 60Hz		518.16564T	10/40	518.32564T	10
4		50 60	100-130		518.1651T	10/40	518.3251T	10
5		50 60	600-690		518.16567T	10/40	518.32567T	10
6		50 60	380-415		518.1656T	10/40	518.3256T	10
7		50 60	480-500		518.16566T	10/40	518.32566T	10
9		50 60	200-250		518.1654T	10/40	518.3254T	10
10		100-300	>50		518.16561T	10/40	518.32561T	10
3P+N+T	11	60	440-460		518.16565T	10/40	518.32565T	10
	2	>300-500	>50		518.16572T	10/40	518.32572T	10
	3	50 60	380 50Hz / 440 60Hz		518.16574T	10/40	518.32574T	10
	4	50 60	100-130		518.1652T	10/40	518.3252T	10
	5	50 60	600-690		518.16577T	10/40	518.32577T	10
	6	50 60	346-415		518.1657T	10/40	518.3257T	10
	7	50 60	480-500		518.16576T	10/40	518.32576T	10
	9	50 60	208-250		518.1655T	10/40	518.3255T	10
10	100-300	>50		518.16571T		518.32571T		
11	60	440-460		518.16575T	10/40	518.32575T	10	

Ingresso filettato sfondabile.

■ TOP - IP66/IP67/IP69 - MORSETTO A MOLLA

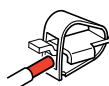

IP: IP66/IP67/IP69

Poli	h	Hz	Volt	Colore	16A		32A	
2P+T	4	50 60	100-130		518.1650TF	10/40	518.3250TF	10
	6	50 60	200-250		518.1653TF	10/40	518.3253TF	10
	9	50 60	380-415		518.1658TF	10/40	518.3258TF	10
3P+T	3	50 60	380 50Hz / 440 60Hz				518.32564TF	10
	6	50 60	380-415		518.1656TF	10/40	518.3256TF	10
3P+N+T	9	50 60	200-250		518.1654TF	10/40	518.3254TF	10
	6	50 60	346-415		518.1657TF	10/40	518.3257TF	10

Ingresso filettato sfondabile.

■ TOP - IP66/IP67/IP69 - MORSETTO A MANTELLO



IP: IP66/IP67/IP69

Poli	h	Hz	Volt	Colore	63A		125A		
2P+T	2	>300-500	>50		518.63532T	4	518.125532T	1/4	
	3	c.c.	>50-250		518.63534T	4	518.125534T	1/4	
	4	50 60	100-130		518.6350T	4	518.12550T	1/4	
	6	50 60	200-250		518.6353T	4	518.12553T	1/4	
	7	50 60	480-500		518.63536T	4	518.125536T	1/4	
	8	c.c.	>250		518.63538T	4	518.125538T	1/4	
	9	50 60	380-415		518.6358T	4	518.12558T	1/4	
	10	100-300	>50		518.63531T		518.125531T		
	12	50 60	TST>50		518.63533T	4	518.125533T	1/4	
	3P+T	2	>300-500	>50		518.63562T	4	518.125562T	1/4
		3	50 60	380 50Hz / 440 60Hz		518.63564T	4	518.125564T	1/4
		4	50 60	100-130		518.6351T	4	518.12551T	1/4
5		50 60	600-690		518.63567T	4	518.125567T	1/4	
6		50 60	380-415		518.6356T	4	518.12556T	1/4	
7		50 60	480-500		518.63566T	4	518.125566T	1/4	
9		50 60	200-250		518.6354T	4	518.12554T	1/4	
10		100-300	>50		518.63561T	4	518.125561T	1/4	
11		60	440-460		518.63565T	4	518.125565T	1/4	
3P+N+T		2	>300-500	>50		518.63572T	4	518.125572T	1/4
		3	50 60	380 50Hz / 440 60Hz		518.63574T	4	518.125574T	1/4
		4	50 60	100-130		518.6352T	4	518.12552T	1/4
	5	50 60	600-690		518.63577T	4	518.125577T	1/4	
	6	50 60	346-415		518.6357T	4	518.12557T	1/4	
	7	50 60	480-500		518.63576T	4	518.125576T	1/4	
	9	50 60	208-250		518.6355T	4	518.12555T	1/4	
	10	100-300	>50		518.63571T		518.125571T		
	11	60	440-460		518.63575T	4	518.125575T	1/4	

Ingresso aperto filettato.
Tappo/passacavo filettato incluso.
Pressacavo incluso.



PRESE DA PARETE
SERIE OPTIMA-TOP

Prese da parete

■ TOP - IP44 - MORSETTO A VITE - SAFE-IN



Poli	h	Hz	Volt	Colore	16A	
2P+T	4	50 60	100-130		513.1650TH	10/40
	6	50 60	200-250		513.1653TH	10/40
	9	50 60	380-415		513.1658TH	10/40
3P+T	6	50 60	380-415		513.1656TH	10/40
	9	50 60	200-250		513.1654TH	10/40
3P+N+T	6	50 60	346-415		513.1657TH	10/40

Passacavo filettato in gomma IP55 incluso.

Ingresso filettato sfondabile.

Prese con dispositivo di sicurezza "SAFE-IN" (schermi di protezione).



IP: IP44

■ TOP - IP66/IP67/IP69 - MORSETTO A VITE - SAFE-IN



Poli	h	Hz	Volt	Colore	16A	
2P+T	4	50 60	100-130		518.1650TH	10/40
	6	50 60	200-250		518.1653TH	10/40
	9	50 60	380-415		518.1658TH	10/40
3P+T	6	50 60	380-415		518.1656TH	10/40
	9	50 60	200-250		518.1654TH	10/40
3P+N+T	6	50 60	346-415		518.1657TH	10/40

Ingresso filettato sfondabile.

Prese con dispositivo di sicurezza "SAFE-IN" (schermi di protezione).



IP: IP66/IP67/IP69

Il dispositivo di sicurezza "SAFE-IN"

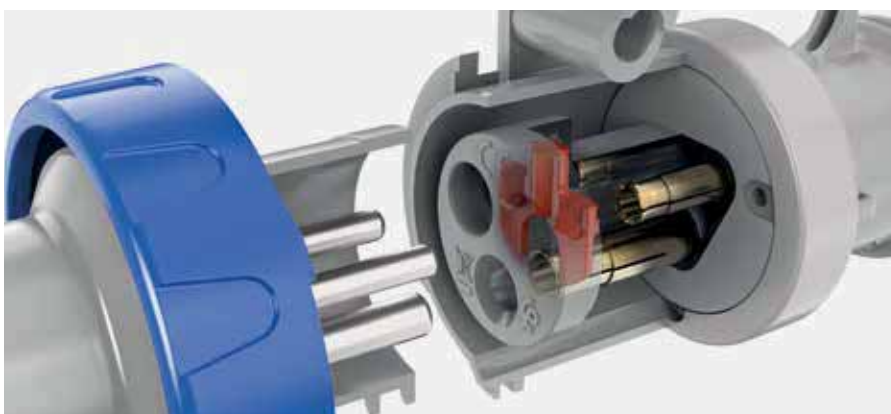

Il dispositivo di sicurezza "SAFE-IN", montato su specifiche versioni delle prese industriali 16A Serie OPTIMA, agisce come la protezione installata sulle prese domestiche: attraverso un apposito otturatore, chiude l'ingresso degli alveoli della presa e impedisce il contatto accidentale e volontario delle parti in tensione della presa con oggetti sottili, come ad esempio cacciavite o fili.

L'intervento di questa protezione offre un'ulteriore garanzia di sicurezza, oltre a quella già fornita dal coperchio a molla montato sulle prese.



Serie XENIA

XENIA è una gamma di prese industriali da parete da 16 e 32A, con base angolata.

Prese industriali robuste e sicure grazie all'impiego di involucri in tecnopolimeri ad alte prestazioni.

Pratiche grazie all'impiego di morsetti a vite ed agli ingressi metrici filettati sulla base.

scheda tecnica p. 748

■ PRESE DA PARETE - IP44/IP54 >> MORSETTO A VITE - CUSTODIA INCLINATA



Poli	h	Hz	Volt	Colore	16A		32A	
2P+T	4	50 60	100-130		514.1650	10/40	514.3250	10/40
	6	50 60	200-250		514.1653	10/40	514.3253	10/40
3P+T	6	50 60	380-415		514.1656	10/40	514.3256	10/40
3P+N+T	6	50 60	346-415		514.1657	10/40	514.3257	10/40

Ingresso aperto filettato.
 Passacavo filettato in gomma IP55 incluso.



IP: IP44/IP54



Serie OPTIMA-COMBI

OPTIMA-COMBI è una gamma di prese industriali da parete abbinata a prese domestiche nei principali standard internazionali. Disponibili nelle versioni da 16A e 32A con fusibile di protezione della presa domestica.

Prese industriali robuste grazie all'impiego di involucri in tecnopolimeri ad alte prestazioni.

Pratiche grazie all'impiego di morsetti a vite ed agli ingressi metrici filettati o centrini di foratura sulle basi.

La guarnizione costampata impermeabile è garanzia di tenuta costante del grado di protezione IP.

 scheda tecnica p. 738

Informazioni Tecniche

Principali caratteristiche



01 Presa domestica IP54

02 Coperchio rimovibile monoblocco

03 Morsetti a vite

04 Fusibile di protezione della presa domestica

05 Punti di fissaggio esterni

06 Passacavo in gomma M32

COMBI - IP44/IP54 - MORSETTO A VITE

 PRESE DA PARETE
 SERIE OPTIMA-COMBI

IP: IP44/IP54

Poli	h	Hz	Volt	Colore	Tipo	16A	📦	32A	📦
2P+T	6	50 60	200-250	■		513.1653-FN	10	513.3253-FF ¹⁾	10
	6	50 60	200-250	■		513.1653-DN	10	513.3253-DF ¹⁾	10
	6	50 60	200-250	■		513.1653-PN	10	513.3253-PF ¹⁾	10
	6	50 60	200-250	■		513.1653-LN	10	513.3253-LF ¹⁾	10
	6	50 60	200-250	■		513.1653-BN ¹⁾	10	513.3253-BF ¹⁾	10
	6	50 60	200-250	■		513.1653-SN ¹⁾	10		
	6	50 60	200-250	■		513.1653-AF ¹⁾	10	513.3253-AF ¹⁾	10
3P+T	6	50 60	200-250	■		513.1653-CF ¹⁾	10	513.3253-CF ¹⁾	10
	6	50 60	200-250	■		513.1653-KN	10	513.3253-KF ¹⁾	10
	6	50 60	380-415	■		513.1656-FN	10	513.3256-FF ¹⁾	10
	6	50 60	380-415	■		513.1656-DN	10	513.3256-DF ¹⁾	10
	6	50 60	380-415	■		513.1656-PN	10	513.3256-PF ¹⁾	10
	6	50 60	380-415	■		513.1656-LN	10	513.3256-LF ¹⁾	10
	6	50 60	380-415	■		513.1656-BN ¹⁾	10	513.3256-BF ¹⁾	10
3P+N+T	6	50 60	380-415	■		513.1656-SN ¹⁾	10		
	6	50 60	380-415	■		513.1656-AF ¹⁾	10	513.3256-AF ¹⁾	10
	6	50 60	380-415	■		513.1656-CF ¹⁾	10	513.3256-CF ¹⁾	10
	6	50 60	380-415	■		513.1656-KN	10	513.3256-KF ¹⁾	10
	6	50 60	346-415	■		513.1657-FN	10	513.3257-FF ¹⁾	10
	6	50 60	346-415	■		513.1657-DN	10	513.3257-DF ¹⁾	10
	6	50 60	346-415	■		513.1657-PN	10	513.3257-PF ¹⁾	10
3P+N+T	6	50 60	346-415	■		513.1657-LN	10	513.3257-LF ¹⁾	10
	6	50 60	346-415	■		513.1657-BN ¹⁾	10	513.3257-BF ¹⁾	10
	6	50 60	346-415	■		513.1657-SN ¹⁾	10		
	6	50 60	346-415	■		513.1657-S5N ¹⁾	10		
	6	50 60	346-415	■		513.1657-AF ¹⁾	10	513.3257-AF ¹⁾	10
6	50 60	346-415	■		513.1657-CF ¹⁾	10	513.3257-CF ¹⁾	10	
6	50 60	346-415	■		513.1657-KN	10	513.3257-KF ¹⁾	10	

Ingresso aperto filettato.

Passacavo filettato in gomma IP55 incluso.

Versione COMBI: combinazione di prese industriali con prese per uso domestico.

¹⁾ Presa domestica protetta da fusibile 10A ritardato (fornito).

standard
francese
2P+T 16A

standard
tedesco
2P+T 16A

standard
italiano P30
2P+T 16A

pluristandard
P40
2P+T 16A

standard
inglese
2P+T 13A

standard
svizzero
2P+T 10A

standard
argentino
2P+T 10A

standard
brasiliano
2P+T 10A

standard
danese
2P+T 10A



1.1 SPINE E PRESE INDUSTRIALI

Prese da parete con interruttore



PRESE DA PARETE CON INTERRUTTORE

SERIE OPTIMA-TOP SWITCH

p. 114

Prese industriali da parete con interruttore



SERIE OPTIMA-COMBI SWITCH

p. 116

Prese industriali da parete con interruttore e prese domestiche integrate



SERIE OPTIMA-COMBI REVERSE[L-O-R]

p. 118

Prese industriali da parete con invertitore di marcia e prese domestiche integrate





Serie OPTIMA-TOP SWITCH

OPTIMA-TOP SWITCH è una gamma di prese industriali da parete da 16 e 32A con interruttore integrato senza interblocco.

Prese industriali robuste e sicure grazie all'impiego di involucri in tecnopolimeri halogen-free ad alte prestazioni.

Pratiche grazie alla base reversibile ed al frutto estraibile per agevolare le operazioni di cablaggio.

La guarnizione costampata imperdibile è garanzia di tenuta costante del grado di protezione IP.

scheda tecnica p. 740

Informazioni Tecniche

Principali caratteristiche



- 01** Coperchio rimovibile monoblocco
- 02** Chiara indicazione posizione aperta o chiusa
- 03** Morsetti a vite
- 04** Lucchettabilità in posizione ON e OFF

- 05** Interruttore AC23
- 06** Base reversibile
- 07** Punti di fissaggio esterni
- 08** Ingressi filettati con sfondabili per preservare grado IP

■ PRESE DA PARETE - IP44/IP54 >> TOP SWITCH - MORSETTO A VITE



IP: IP44/IP54

Poli	h	Hz	Volt	Colore	Uscita cavo	16A	32A
2P+T	6	50 60	200-250	■	M25X1,5	513.1653TS ^{1) 3)} 1/6	513.3253TS.A ^{1) 3)} 1/6
	6	50 60	200-250	■	M32X1,5		513.3253TS ²⁾ 1/6
3P+T	6	50 60	380-415	■	M25X1,5	513.1656TS ^{1) 3)} 1/6	513.3256TS.A ^{1) 3)} 1/6
	6	50 60	380-415	■	M32X1,5		513.3256TS ²⁾ 1/6
3P+N+T	6	50 60	346-415	■	M25X1,5	513.1657TS ^{1) 3)} 1/6	513.3257TS.A ^{1) 3)} 1/6
	6	50 60	346-415	■	M32X1,5		513.3257TS ²⁾ 1/6

Passacavo filettato in gomma IP55 incluso.

¹⁾Ingresso aperto filettato.

²⁾Ingresso filettato sfondabile.

³⁾Tappo/passacavo filettato incluso.

■ PRESE DA PARETE - IP66/IP67/IP69 >> TOP SWITCH - MORSETTO A VITE



IP: IP66/IP67/IP69

Poli	h	Hz	Volt	Colore	Uscita cavo	16A	32A
2P+T	6	50 60	200-250	■	M25X1,5	518.1653TS ^{1) 3)} 1/6	518.3253TS.A ^{1) 3)} 1/6
	6	50 60	200-250	■	M32X1,5		518.3253TS ²⁾ 1/6
3P+T	6	50 60	380-415	■	M25X1,5	518.1656TS ^{1) 3)} 1/6	518.3256TS.A ^{1) 3)} 1/6
	6	50 60	380-415	■	M32X1,5		518.3256TS ²⁾ 1/6
3P+N+T	6	50 60	346-415	■	M25X1,5	518.1657TS ^{1) 3)} 1/6	518.3257TS.A ^{1) 3)} 1/6
	6	50 60	346-415	■	M32X1,5		518.3257TS ²⁾ 1/6

¹⁾Ingresso aperto filettato.

²⁾Ingresso filettato sfondabile.

³⁾Tappo/passacavo filettato incluso.

Morsetti



vite





Serie OPTIMA-COMBI SWITCH

OPTIMA-COMBI SWITCH è una gamma di prese industriali da parete con integrate prese domestiche nei principali standard internazionali ed interruttore senza interblocco.

Disponibili nelle versioni da 16A e 32A con fusibile di protezione della presa domestica.

Prese industriali robuste grazie all'impiego di involucri in tecnopolimeri ad alte prestazioni.

Pratiche grazie all'impiego di morsetti a vite ed agli ingressi metrici filettati o centrini di foratura sulle basi.

La guarnizione costampata impermeabile è garanzia di tenuta costante del grado di protezione IP.

scheda tecnica p. 740

Informazioni Tecniche

Principali caratteristiche



01 Coperchio rimovibile monoblocco

02 Interruttore AC23

03 Lucchettabilità in posizione ON e OFF

04 Fusibile di protezione delle prese domestiche

05 Morsetti a vite

06 Prese domestiche IP54

07 Punti di fissaggio esterni

08 Passacavo in gomma M32

■ PRESE DA PARETE - IP44/IP54 >> COMBI SWITCH - MORSETTO A VITE



IP: IP44/IP54

Poli	h	Hz	Volt	Colore	N° uscite disponibili	Tipo	16A	32A
2P+T	6	50 60	200-250	■	1		513.1653-1FNS	513.3253-1FFS ¹⁾
	6	50 60	200-250	■	1		513.1653-1DNS ²⁾	513.3253-1DFS ^{1) 2)}
	6	50 60	200-250	■	2		513.1653-2FNS	513.3253-2FFS ¹⁾
	6	50 60	200-250	■	2		513.1653-2AFS ¹⁾	513.3253-2AFS ¹⁾
3P+T	6	50 60	380-415	■	1		513.1656-1FNS	513.3256-1FFS ¹⁾
	6	50 60	380-415	■	1		513.1656-1DNS ²⁾	513.3256-1DFS ^{1) 2)}
	6	50 60	380-415	■	2		513.1656-2FNS	513.3256-2FFS ¹⁾
	6	50 60	380-415	■	2		513.1656-2AFS ¹⁾	513.3256-2AFS ¹⁾
3P+N+T	6	50 60	380-415	■	2		513.1656-2KNS	
	6	50 60	380-415	■	2		513.1656-2DNS ²⁾	513.3256-2DFS ^{1) 2)}
	6	50 60	346-415	■	1		513.1657-1FNS	513.3257-1FFS ¹⁾
	6	50 60	346-415	■	1		513.1657-1DNS ²⁾	513.3257-1DFS ^{1) 2)}
	6	50 60	346-415	■	2		513.1657-2FNS	513.3257-2FFS ¹⁾
	6	50 60	346-415	■	2		513.1657-2AFS ¹⁾	513.3257-2AFS ¹⁾
	6	50 60	346-415	■	2		513.1657-2KNS	
	6	50 60	346-415	■	2		513.1657-2DNS ²⁾	513.3257-2DFS ^{1) 2)}

Ingresso aperto filettato.

Passacavo filettato in gomma IP55 incluso.

Versione COMBI: combinazione di prese industriali con prese per uso domestico.

¹⁾ Presa domestica protetta da fusibile 10A ritardato (fornito).

²⁾ Presa senza shutter, soggetta a restrizioni o divieti normativi in Europa o altre aree geografiche. Verificare la legislazione nazionale prima del suo utilizzo o installazione.



standard francese
2P+T 16A



standard tedesco
2P+T 16A



standard argentino
2P+T 10A



standard danese
2P+T 10A

Morsetti



vite





Serie OPTIMA-COMBI REVERSE[L-O-R]

OPTIMA-COMBI REVERSE[L-O-R] è una gamma di prese industriali da parete con prese domestiche nei principali standard internazionali ed invertitore di marcia integrati.

Disponibili nelle versioni da 16A e 32A con fusibile di protezione delle prese domestiche.

L'invertitore di marcia permette l'inversione della sequenza delle fasi di un motore trifase consentendone l'inversione del senso di marcia.

Robuste grazie all'impiego di involucri in tecnopolimeri ad alte prestazioni e pratiche grazie all'impiego di morsetti a vite ed agli ingressi metrici filettati o centrini di foratura sulle basi.

La guarnizione costampata impermeabile è garanzia di tenuta costante del grado di protezione IP.

 scheda tecnica p. 740

Informazioni Tecniche

Principali caratteristiche



01 Coperchio rimovibile monoblocco

02 Invertitore di marcia AC23

03 Lucchettabilità in posizione OFF

04 Fusibile di protezione delle prese domestiche

05 Morsetti a vite

06 Prese domestiche IP54

07 Punti di fissaggio esterni

08 Passacavo in gomma M32

■ PRESE DA PARETE - IP44/IP54 >> COMBI REVERSE L-0-R - MORSETTO A VITE



IP: IP44/IP54

Poli	h	Hz	Volt	Colore	N° uscite disponibili	Tipo	16A	32A
3P+T	6	50 60	380-415	■	1		513.1656-1FNR 1/6	513.3256-1FFR ¹⁾ 1/6
	6	50 60	380-415	■	1		513.1656-1DNR ²⁾ 1/6	513.3256-1DFR ^{1) 2)} 1/6
	6	50 60	380-415	■	2		513.1656-2FNR 1/6	513.3256-2FFR ¹⁾ 1/6
	6	50 60	380-415	■	2		513.1656-2DNR ²⁾ 1/6	513.3256-2DFR ^{1) 2)} 1/6
3P+N+T	6	50 60	346-415	■	1		513.1657-1FNR 1/6	513.3257-1FFR ¹⁾ 1/6
	6	50 60	346-415	■	1		513.1657-1DNR ²⁾ 1/6	513.3257-1DFR ^{1) 2)} 1/6
	6	50 60	346-415	■	2		513.1657-2FNR 1/6	513.3257-2FFR ¹⁾ 1/6
	6	50 60	346-415	■	2		513.1657-2DNR ²⁾ 1/6	513.3257-2DFR ^{1) 2)} 1/6

Ingresso aperto filettato.

Passacavo filettato in gomma IP55 incluso.

Versione COMBI: combinazione di prese industriali con prese per uso domestico.

REVERSE L-0-R: Con interruttore invertitore di fase.

¹⁾ Presa domestica protetta da fusibile 10A ritardato (fornito).

²⁾ Presa senza shutter, soggetta a restrizioni o divieti normativi in Europa o altre aree geografiche. Verificare la legislazione nazionale prima del suo utilizzo o installazione.



standard
francese
2P+T 16A



standard
tedesco
2P+T 16A

Morsetti



vite



PRESE DA PARETE CON INTERRUTTORE
SERIE OPTIMA-COMBI REVERSE[L-0-R]





PRESE DOMESTICHE

SERIE DOMO

Prese domestiche protette

p. 122



SERIE DOMOPLUS

Prese domestiche stagne a spina inserita

p. 124



SERIE QUICK

Spine e prese domestiche mobili con impugnatura in gomma

p. 128



ACCESSORI

Accessori per prese domestiche

p. 129





Serie DOMO

DOMO è una gamma di prese domestiche da incasso o parete disponibili nei principali standard italiani ed internazionali. Ideali per l'alimentazione di apparecchi monofase quali trapani e piccole frese nell'industria e nel terziario.

Le prese elettriche della serie DOMO sono idonee al montaggio a parete tramite le apposite scatole o ad incasso sui quadri di distribuzione, gli adattatori e gli avvolgicavo industriali SCAME.

scheda tecnica p. 728

■ DA INCASSO >> 50X60MM



IP: IP54

Descrizione	Tipo	Poli	Corrente	Volt	Codice	
PRESA DA INCASSO		2P+T	16A	250	570.2091	10/100
		2P+T	16A	250	570.2591¹⁾	10/100
		2P+T	16A	250	570.2062	10/100
		2P+T	16A	250	570.2062-SW²⁾	10/100
		2P+T	16A	250	570.2081	10/100
		2P+T	16A	250	570.2051	10/100
		2P+T	13A	250	570.2041	10/100
		2P+T	16A	250	570.2071	10/100
		2P+T	10A	250	570.2093	10/100
		2P+T	20A	250	570.2092	10/100
		2P+T	16A	250	570.2561¹⁾	10/100

¹⁾ Presa senza shutter, soggetta a restrizioni o divieti normativi in Europa o altre aree geografiche. Verificare la legislazione nazionale prima del suo utilizzo o installazione.

²⁾ Quando la spina è inserita si attiva un microinterruttore che chiude i circuiti interessati.



570.2001

Accessorio per il fissaggio delle prese Serie DOMO (50x60mm) sugli ingressi laterali della Serie ENERBOX.

■ DA INCASSO >> 70X87MM



IP: IP54

Descrizione	Tipo	Poli	Corrente	Volt	Codice	
PRESA DA INCASSO		2P+T	16A	250	570.4091	10/100
		2P+T	16A	250	570.4091-SW ¹⁾	10/100
		2P+T	16A	250	570.4062	10/100
		2P+T	16A	250	570.4062-SW ¹⁾	10/100
		2P+T	16A	250	570.4081	10/100
		2P+T	16A	250	570.4051	10/100
		2P+T	13A	250	570.4041	10/100
		2P+T	16A	250	570.4071	10/100
		2P+T	10A	250	570.4093	10/100
		2P+T	20A	250	570.4092	10/100

¹⁾ Quando la spina è inserita si attiva un microinterruttore che chiude i circuiti interessati.

■ DA PARETE >> 70X87MM



IP: IP54

Descrizione	Tipo	Poli	Corrente	Volt	Codice	
PRESA DA PARETE		2P+T	16A	250	570.4191	9/90
		2P+T	16A	250	570.4162	9/90
		2P+T	16A	250	570.4181	9/90
		2P+T	16A	250	570.4151	9/90
		2P+T	13A	250	570.4141	9/90
		2P+T	16A	250	570.4171	9/90
		2P+T	10A	250	570.4193	9/90
			2P+T	20A	250	570.4192

Parete liscia con centrino per foratura.
Passacavo in gomma incluso.



standard francese
2P+T 16A



standard tedesco
2P+T 16A



standard italiano P17/11
2P+T 16A



standard italiano P30
2P+T 16A



pluristandard P40
2P+T 16A



standard inglese
2P+T 13A



standard argentino
2P+T 10A



standard brasiliano
2P+T 10A



PRESA DOMESTICHE
SERIE DOMO



Serie DOMOPLUS

DOMOPLUS è una gamma di prese domestiche stagne con grado di protezione IP66 a spina inserita, disponibili nei principali standard italiani ed internazionali. Ideali per l'alimentazione di apparecchi monofase quali trapani e piccole frese in ambito industriale, terziario e cantieristico.

Le prese elettriche della serie DOMOPLUS sono idonee al montaggio a parete tramite la apposita scatola o ad incasso sui quadri di distribuzione SCAME.

 scheda tecnica p. 729

Informazioni Tecniche

Principali caratteristiche

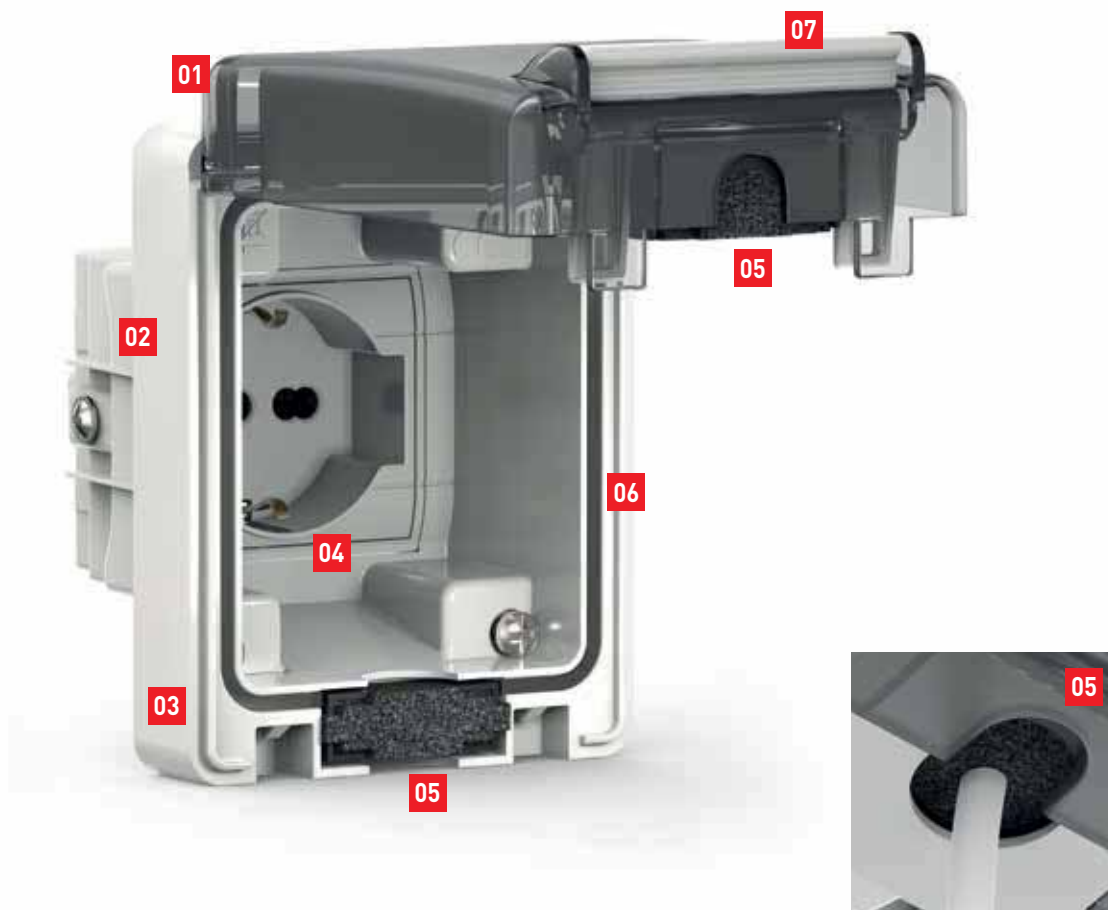

- 01** Coperchio in polycarbonato fumè per vedere all'interno
- 02** Telaio portafrutto basculante per agevolare l'inserzione delle varie configurazioni di spine (fisso con morsettiera per versione inglese)
- 03** Involucro a sporgenza ridotta per evitare rotture da urti accidentali
- 04** Prese domestiche nei principali standard internazionali

- 05** Guarnizioni passacavo per mantenere il grado di protezione IP66 anche a spina inserita
- 06** Guarnizione imperdibile per preservare il grado di protezione IP
- 07** Coperchio munito di aletta per una più agevole manovra di apertura e chiusura

Compatibilità



Sistema PROXIMA

573.5100	573.5110
573.5120	573.5130
573.5111	573.5121
573.5131	
573.5351	573.5381

Serie DOMINO IP66

672.1301	672.1300	672.2300	672.3300
672.4316	672.5616	672.5822	

Serie BLOCK

632.1500-000	632.1530-000	632.3500-000	632.3520-000
632.3501-000	632.4500-000	632.4520-000	
632.4530-000	632.5520-000	632.5500-000	

Serie ENERBOX

633.1013	633.2024	633.1011	633.2021

Serie MBOX

MBOX2	MBOX3
656.0026-000	657.0038-000
656.0926-000	657.0039-000
657.0938-000	657.0939-000

Serie DOMINO IP66

672.1200	672.2200	672.3200	672.4216
672.5316	672.5416	672.5522	672.5622

Sistema OMNIA

572.0200	572.0205	572.0310	572.0322
572.0312	572.0314	572.0316	572.0311
572.0313	572.0315		

Serie MBOX

















MBOX2	MBOX3	MBOX5
656.0024-000	657.0035-000	657.0935-000
656.0924-000	657.0036-000	657.0936-000
	657.0037-000	657.0937-000
	658.0050-000	658.0051-000
	658.0950-000	658.0951-000

(*) non installabile nella posizione indicata.

■ DA INCASSO 70X87MM - IP66 A SPINA INSERITA



IP: IP66

Descrizione	Tipo	Poli	Corrente	Volt	Codice	
PRESA RJ45					570.6481.60 ¹⁾	12
PRESA STANDARD TEDESCO		2P+T	16A	250	570.6407	12
PRESA P30		2P+T	16A	250	570.6404	12
PRESA P40		2P+T	16A	250	570.6405	12
PRESA INGLESE		2P+T	15A	250	570.6414	12
		2P+T	13A	250	570.6413	12
PRESA P11/P17		2P+T	16A	250	570.6403	12
PRESA STANDARD FRANCESE		2P+T	16A	250	570.6411	12
PRESA STANDARD ARGENTINO		2P+T	10A	250	570.6424	12
		2P+T	20A	250	570.6426	12
PRESA STANDARD NEOZELANDESE		2P+T	10A	250	570.6427	12
PRESA STANDARD SUDAFRICANO		2P+T	16A	250	570.6428	12
PRESA STANDARD SVIZZERO		2P+T	10A	250	570.6417	12
PRESA STANDARD INDIANO		2P+T	6A 16A	250	570.6429	12
PRESA STANDARD BRASILIANO		2P+T	10A	250	570.6421	12

Non adatto per le scatole da parete Serie DOMO.

Adatto per quadri di distribuzione della Serie OMNIA-DOMINO-ADAPTO-BLOCK-MBOX.

¹⁾ RJ45 - Cat. 6.standard
francese
2P+T 16Astandard
tedesco
2P+T 16Astandard
italiano P17/11
2P+T 16Astandard
italiano P30
2P+T 16Apluristandard
P40
2P+T 16Astandard
inglese
2P+T 13Astandard
inglese
2P+T 15Astandard
svizzero
2P+T 10Astandard
argentino
2P+T 10Astandard
brasiliano
2P+T 10Astandard
neozelandese
2P+T 10Astandard
sudafricano
2P+T 16Astandard
indiano
2P+T 6A-16A

■ ACCESSORI



Descrizione	Flangia	Dimensioni	IP	Codice	
CONTENITORE	70X87MM	70x87mm	IP66	570.6001	12

Non adatto per le scatole da parete Serie DOMO.
 Adatto per quadri di distribuzione della Serie OMNIA-DOMINO-ADAPTO-BLOCK-MBOX.
 Contenitore vuoto.
 Accetta frutti Scame Serie EVOLUTION.



Descrizione	Flangia	Dimensioni	IP	Codice	
ADATTATORE PER SUPERFICI LISCE		127x104mm	IP66	570.6011	5



PRESE DOMESTICHE
SERIE DOMOPLUS



Serie QUICK

QUICK è una gamma di spine e prese elettriche a standard tedesco e francese con grado di protezione IP44, molto resistenti agli urti grazie dall'impugnatura in gomma di colore nero.

■ SPINE E PRESE DOMESTICHE MOBILI CON CORPO IN GOMMA



Descrizione	Standard	Corrente	Poli	Colore	Codice	
PRESA MOBILE		16A	2P+T	■	110.3160	10/150



Descrizione	Standard	Corrente	Poli	Colore	Codice	
PRESA MOBILE		16A	2P+T	■	110.3150	10/150



Descrizione	Standard	Corrente	Poli	Colore	Codice	
SPINA MOBILE		16A	2P+T	■	110.3100	10/150



standard
francese
2P+T 16A



standard
tedesco
2P+T 16A



standard
franco-tedesco
2P+T 16A

Accessori per prese domestiche

Telai e placche portafrutto per il fissaggio delle prese su quadri di distribuzione.



CONTENITORE PORTAFRUTTO



Descrizione	Flangia	IP	Note	Codice	
FISSAGGIO PER TELAIO	50X60MM		COPPIA	570.2001	10/100



Descrizione	Flangia	IP	Note	Codice	
PLACCA PORTAFRUTTO	70X87MM	IP55	PER FRUTTI B-TICINO	570.5012	10/100

Frutti inseriti a scatto.

Questo portafrutto è realizzato dietro autorizzazione della Bticino spa ed è adatto ad ospitare frutti "Living International", "Luna", "Light" e "Light Tech", i quali sono marchi registrati di proprietà della Bticino.



Descrizione	Flangia	IP	Note	Codice	
PLACCA PORTAFRUTTO	70X87MM	IP55	PER FRUTTI EVOLUTION	570.5052	10/100

Frutti inseriti a scatto.

1.1 SPINE E PRESE INDUSTRIALI

Accessori per spine e prese



ACCESSORI PER SPINE E PRESE

ACCESSORI PER SPINE

p. 132

Accessori per installazione e protezione



ACCESSORI PER PRESE

p. 133

Accessori per installazione e protezione



1.1 SPINE E PRESE INDUSTRIALI

Accessori per spine e prese



■ COPERCHI PER SPINE FISSE IP44/IP54



Descrizione	IP	Corrente	Poli	Codice	
COPERCHIO PER SPINE DA PARETE	IP44/IP54	16A	2/3P+T	570.9001	5/50
	IP44/IP54	16A 32A	TUTTI	570.9002	5/50

Solo per spine da parete.

■ TAPPI



Descrizione	IP	Corrente	Poli	Codice	
TAPPO PER SPINE	IP66/IP67/IP69	16A 20A	2P+T	570.90163	10/100
	IP66/IP67/IP69	16A 20A	3P+T	570.90164	10/100
	IP66/IP67/IP69	16A 20A	3P+N+T	570.90165	10/100
	IP66/IP67/IP69	30A 32A	3P+N+T	570.90325	10/100
	IP66/IP67/IP69	30A 32A	2/3P+T	570.90324	10/100
	IP66/IP67/IP69	60A 63A	TUTTI	570.9063	10
	IP66/IP67/IP69	100A 125A	TUTTI	570.9125	10

Accessori per prese

Accessori e complementi per l'installazione delle spine e prese industriali e domestiche.

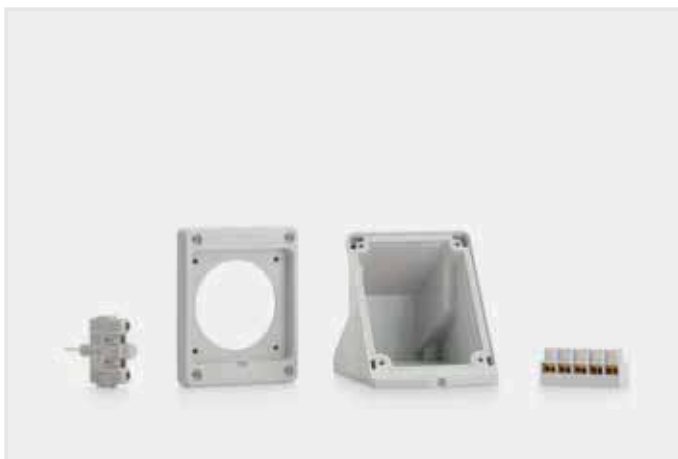

■ SCATOLE >> SCATOLE VUOTE DA PARETE - INCLINATA



Descrizione	IP	Corrente	Uscita cavo	Codice	
SCATOLA DA PARETE	IP66/IP67/IP69	16A	CENTRINO DI FORATURA	570.0116 ^{3) 4) 5)}	10
	IP66/IP67/IP69	16A	M20X1,5	570.0116.20 ^{1) 2) 5)}	10
	IP66/IP67/IP69	16A	M25X1,5	570.0116.25 ^{1) 2) 5)}	10
	IP66/IP67/IP69	32A	CENTRINO DI FORATURA	570.0132 ^{3) 4)}	10
	IP66/IP67/IP69	32A	M32X1,5	570.0132.32 ^{1) 2)}	10
	IP66/IP67/IP69	63A	M40X1,5	570.M0163 ^{1) 2)}	6
	IP66/IP67/IP69	125A	M63X1,5	570.M0125 ^{1) 2)}	6

Accetta tappo coprivite.
 Complete di viti per fissaggio presa.

- ¹⁾Ingresso aperto filettato.
²⁾Tappo/passacavo filettato incluso.
³⁾Parete liscia con centrino per foratura.
⁴⁾Passacavo in gomma incluso.
⁵⁾Non adatto per la Serie DOMOPLUS.

■ SCATOLE >> SCATOLE VUOTE DA PARETE - DIRITTA



Descrizione	IP	Corrente	Uscita cavo	Codice	
SCATOLA DA PARETE	IP66/IP67/IP69	16A	CENTRINO DI FORATURA	570.0016 ¹⁾	10/100
	IP66/IP67/IP69	32A	CENTRINO DI FORATURA	570.0032	10

Parete liscia con centrino per foratura.
 Passacavo in gomma incluso.
 Accetta tappo coprivite.
 Complete di viti per fissaggio presa.

- ¹⁾Non adatto per la Serie DOMOPLUS.

■ KIT >> KIT MOSTRINE



Descrizione	Flangia	IP	Note	Codice	
MOSTRINA PREFORATA	84X106MM	IP66	84x106 --> 75x75	654.0108	1/5

Completa di guarnizione.

■ KIT >> KIT MICRO-SWITCH (ADATTO PER PRESE SERIE OPTIMA)



Descrizione	Note	Codice	
KIT MISCROSWITCH	16/32A NC	654.0392	10
	16/32A NO	654.0391	10
	63/125A NC	654.0394	10
	63/125A NO	654.0393	10

Adatto solo alle versioni da incasso inclinate.
Per il rilevamento della spina inserita.

■ KIT >> KIT ACCESSORI PER SPINE E PRESE







Descrizione	Poli	Note	Codice	
MORSETTIERA ENTRA-ESCI	5P	6mm ²	654.0382	10/100

Per esecuzioni OPTIMA-TOP 5 poli.

■ KIT >> KIT ACCESSORI PER SPINE E PRESE



Descrizione	IP	Filettatura	Colore	Codice	
PASSACAPO FILETTATO	IP55	M20X1,5		805.5020	100/1.000
	IP55	M25X1,5		805.5025	100/1.000
	IP55	M32X1,5		805.5032	100/1.000





SPINE E PRESE PER APPLICAZIONI SPECIFICHE

SERIE IEC309

p. 138

Spine e prese industriali per bassissima tensione <50V



SERIE OPTIMA-MIL

p. 144

Connettori industriali a cablaggio rapido per il settore militare



Campi applicativi: Militare

SERIE EUREKA-HD[UL]

p. 148

Spine e prese industriali certificate UL/CSA



SERIE OPTIMA-SEVEN

p. 159

Spine e prese industriali a 7 poli



Campi applicativi: Cantiere edile

SPINE E PRESE INDUSTRIALI

Spine e prese per applicazioni specifiche



Serie IEC309

IEC309 è una gamma di spine e prese industriali mobili, da parete o da incasso per impieghi in bassissima tensione di utilizzo inferiore a 50V. Funzionali grazie all'adozione dei morsetti a vite.

Informazioni Tecniche

POSIZIONI OROLOGIO - TENSIONI NOMINALI IEC



Diagramma circolare orario

Posizione oraria (h) del punto di riferimento ausiliario delle prese e spine industriali di bassissima tensione (<50V) secondo le EN60309-2 per le differenti tipologie d'impiego (polarità, tensione, frequenza, corrente).

PRESA (VISTA FRONTALE)

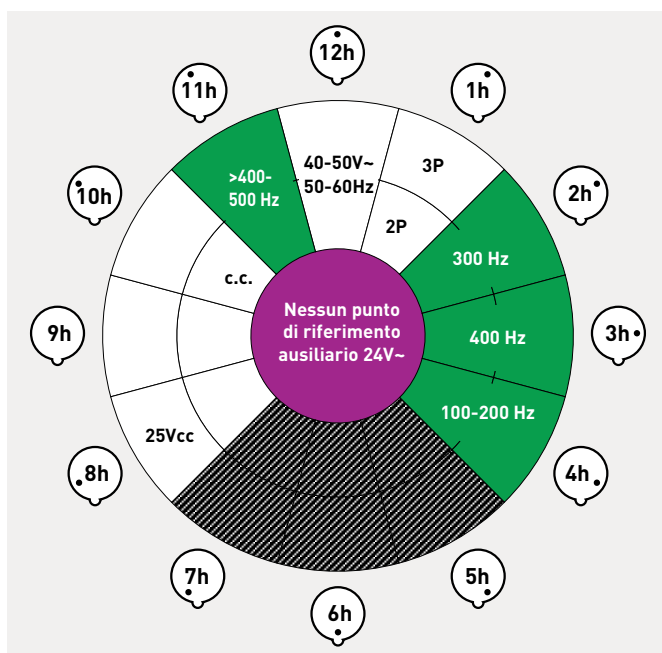
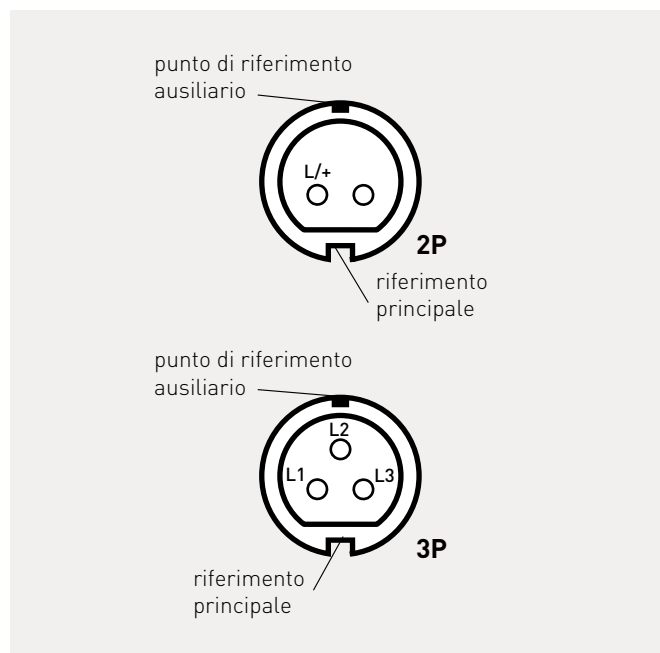

Posizione oraria

La posizione oraria (h) si determina con la presa vista di fronte osservando la posizione del punto di riferimento ausiliario rispetto al punto di riferimento principale posizionato sempre a ore 6. Le diverse tensioni nominali inoltre si distinguono tramite diversi colori convenzionali codificati.

Tabella sinottica di unificazione spine e prese per uso industriale secondo Norma EN 60309-2

TENSIONE NOMINALE DI IMPIEGO <50V

Poli	Frequenza Hz	Tensione di impiego V	Posiz. oraria (h) del punto di rifer. ausiliario 16A e 32A	Colore codificato
2P	50 e 60	20÷25	senza P.R.A.	
	50 e 60	40÷50	12	
	100÷200	20÷25 e 40÷50	4	¹⁾
	300	20÷25 e 40÷50	2	¹⁾
	400	20÷25 e 40÷50	3	¹⁾
	>400÷500	20÷25 e 40÷50	11	¹⁾
	c.c.	20÷25 e 40÷50	10	
3P	50 e 60	20÷25	senza P.R.A.	
	50 e 60	40÷50	12	
	100÷200	20÷25 e 40÷50	4	¹⁾
	300	20÷25 e 40÷50	2	¹⁾
	400	20÷25 e 40÷50	3	¹⁾
	>400÷500	20÷25 e 40÷50	11	¹⁾
	c.c.	25	8	²⁾

¹⁾ Per le frequenze >60÷500Hz è possibile impiegare, se ritenuto necessario, il colore verde con il colore della tensione di impiego.

²⁾ Incubatrici elettriche portatili. Utilizzo a 12Vcc o 24Vcc su ambulanze ed elicotteri.

Esempi di applicazione



Cantiere navale



Cantiere edile



Aeroporto



SPINE E PRESE INDUSTRIALI

Spine e prese per applicazioni specifiche

■ SERIE IEC309 - SPINE E PRESE MOBILI >> SPINE MOBILI - IP44



IP: IP44

Poli	h	Hz	Volt	Colore	16A		32A	
2P		50 60	20-25		230.1600	10/100	230.3200	10/100
	2	300	20-25 40-50		230.16012	10/100	230.32012	10/100
	3	400	20-25 40-50		230.16014	10/100	230.32014	10/100
	4	100-200	20-25 40-50		230.16010	10/100	230.32010	10/100
	10	c.c.	20-25 40-50		230.1602	10/100	230.3202	10/100
	11	>400-500	20-25 40-50		230.16015	10/100	230.32015	10/100
3P	12	50 60	40-50		230.1601	10/100	230.3201	10/100
		50 60	20-25		230.1604	10/100	230.3204	10/100
	2	300	20-25 40-50		230.16032	10/100	230.32032	10/100
	3	400	20-25 40-50		230.16034	10/100	230.32034	10/100
	4	100-200	20-25 40-50		230.16030	10/100	230.32030	10/100
	11	>400-500	20-25 40-50		230.16035	10/100	230.32035	10/100
	12	50 60	40-50		230.1603	10/100	230.3203	10/100

■ SERIE IEC309 - SPINE E PRESE MOBILI >> PRESE MOBILI - IP44



IP: IP44

Poli	h	Hz	Volt	Colore	16A		32A	
2P		50 60	20-25		330.1605	10/100	330.3205	10/100
	2	300	20-25 40-50		330.16062	10/100	330.32062	10/100
	3	400	20-25 40-50		330.16064	10/100	330.32064	10/100
	4	100-200	20-25 40-50		330.16060	10/100	330.32060	10/100
	10	c.c.	20-25 40-50		330.1607	10/100	330.3207	10/100
	11	>400-500	20-25 40-50		330.16065	10/100	330.32065	10/100
3P	12	50 60	40-50		330.1606	10/100	330.3206	10/100
		50 60	20-25		330.1609	10/100	330.3209	10/100
	2	300	20-25 40-50		330.16082	10/100	330.32082	10/100
	3	400	20-25 40-50		330.16084	10/100	330.32084	10/100
	4	100-200	20-25 40-50		330.16080	10/100	330.32080	10/100
	11	>400-500	20-25 40-50		330.16085	10/100	330.32085	10/100
	12	50 60	40-50		330.1608	10/100	330.3208	10/100

■ SERIE IEC309 - SPINE E PRESE MOBILI >> SPINE MOBILI - IP66/IP67



IP: IP66/IP67

Poli	h	Hz	Volt	Colore	16A		32A	
2P		50 60	20-25		235.1600	10/100	235.3200	10/100
	2	300	20-25 40-50		235.16012	10/100	235.32012	10/100
	3	400	20-25 40-50		235.16014	10/100	235.32014	10/100
	4	100-200	20-25 40-50		235.16010	10/100	235.32010	10/100
	10	c.c.	20-25 40-50		235.1602	10/100	235.3202	10/100
	11	>400-500	20-25 40-50		235.16015	10/100	235.32015	10/100
3P	12	50 60	40-50		235.1601	10/100	235.3201	10/100
		50 60	20-25		235.1604	10/100	235.3204	10/100
	2	300	20-25 40-50		235.16032	10/100	235.32032	10/100
	3	400	20-25 40-50		235.16034	10/100	235.32034	10/100
	4	100-200	20-25 40-50		235.16030	10/100	235.32030	10/100
	11	>400-500	20-25 40-50		235.16035	10/100	235.32035	10/100
	12	50 60	40-50		235.1603	10/100	235.3203	10/100

■ SERIE IEC309 - SPINE E PRESE MOBILI >> PRESE MOBILI - IP66/IP67



IP: IP66/IP67

Poli	h	Hz	Volt	Colore	16A		32A	
2P		50 60	20-25		335.1605	10/100	335.3205	10/50
	2	300	20-25 40-50		335.16062	10/100	335.32062	10/50
	3	400	20-25 40-50		335.16064	10/100	335.32064	10/50
	4	100-200	20-25 40-50		335.16060	10/100	335.32060	10/50
	10	c.c.	20-25 40-50		335.1607	10/100	335.3207	10/50
	11	>400-500	20-25 40-50		335.16065	10/100	335.32065	10/50
	12	50 60	40-50		335.1606	10/100	335.3206	10/50
3P		50 60	20-25		335.1609	10/100	335.3209	10/50
	2	300	20-25 40-50		335.16082	10/100	335.32082	10/50
	3	400	20-25 40-50		335.16084	10/100	335.32084	10/50
	4	100-200	20-25 40-50		335.16080	10/100	335.32080	10/50
	11	>400-500	20-25 40-50		335.16085	10/100	335.32085	10/50
	12	50 60	40-50		335.1608	10/100	335.3208	10/50



SPINE E PRESE PER APPLICAZIONI SPECIFICHE
SERIE IEC309

■ SERIE IEC309 - PRESE DA INCASSO >> PRESE DA INCASSO - USCITA INCLINATA - IP44



IP: IP44

Poli	h	Hz	Volt	Colore	16A		32A	
2P		50 60	20-25		430.1615	10/100	430.3215	10/100
	2	300	20-25 40-50		430.16162	10/100	430.32162	10/100
	3	400	20-25 40-50		430.16164	10/100	430.32164	10/100
	4	100-200	20-25 40-50		430.16160	10/100	430.32160	10/100
	10	c.c.	20-25 40-50		430.1617	10/100	430.3217	10/100
	11	>400-500	20-25 40-50		430.16165	10/100	430.32165	10/100
	12	50 60	40-50		430.1616	10/100	430.3216	10/100
3P		50 60	20-25		430.1619	10/100	430.3219	10/100
	2	300	20-25 40-50		430.16182	10/100	430.32182	10/100
	3	400	20-25 40-50		430.16184	10/100	430.32184	10/100
	4	100-200	20-25 40-50		430.16180	10/100	430.32180	10/100
	11	>400-500	20-25 40-50		430.16185	10/100	430.32185	10/100
	12	50 60	40-50		430.1618	10/100	430.3218	10/100

■ SERIE IEC309 - PRESE DA INCASSO >> PRESE DA INCASSO - USCITA DIRITTA - IP44



IP: IP44

Poli	h	Hz	Volt	Colore	16A		32A	
2P		50 60	20-25		430.1615/R	10/100	430.3215/R	10/100
	2	300	20-25 40-50		430.16162/R	10/100	430.32162/R	10/100
	3	400	20-25 40-50		430.16164/R	10/100	430.32164/R	10/100
	4	100-200	20-25 40-50		430.16160/R	10/100	430.32160/R	10/100
	10	c.c.	20-25 40-50		430.1617/R	10/100	430.3217/R	10/100
	11	>400-500	20-25 40-50		430.16165/R	10/100	430.32165/R	10/100
	12	50 60	40-50		430.1616/R	10/100	430.3216/R	10/100
3P		50 60	20-25		430.1619/R	10/100	430.3219/R	10/100
	2	300	20-25 40-50		430.16182/R	10/100	430.32182/R	10/100
	3	400	20-25 40-50		430.16184/R	10/100	430.32184/R	10/100
	4	100-200	20-25 40-50		430.16180/R	10/100	430.32180/R	10/100
	11	>400-500	20-25 40-50		430.16185/R	10/100	430.32185/R	10/100
	12	50 60	40-50		430.1618/R	10/100	430.3218/R	10/100

■ SERIE IEC309 - PRESE DA INCASSO >> PRESE DA INCASSO - USCITA INCLINATA - IP66/IP67



IP: IP66/IP67

Poli	h	Hz	Volt	Colore	16A		32A	
2P		50 60	20-25		435.1615	10/100	435.3215	10/100
	2	300	20-25 40-50		435.16162	10/100	435.32162	10/100
	3	400	20-25 40-50		435.16164	10/100	435.32164	10/100
	4	100-200	20-25 40-50		435.16160	10/100	435.32160	10/100
	10	c.c.	20-25 40-50		435.1617	10/100	435.3217	10/100
	11	>400-500	20-25 40-50		435.16165	10/100	435.32165	10/100
	12	50 60	40-50		435.1616	10/100	435.3216	10/100
3P		50 60	20-25		435.1619	10/100	435.3219	10/100
	2	300	20-25 40-50		435.16182	10/100	435.32182	10/100
	3	400	20-25 40-50		435.16184	10/100	435.32184	10/100
	4	100-200	20-25 40-50		435.16180	10/100	435.32180	10/100
	11	>400-500	20-25 40-50		435.16185	10/100	435.32185	10/100
	12	50 60	40-50		435.1618	10/100	435.3218	10/100

■ SERIE IEC309 - PRESE DA INCASSO >> PRESE DA INCASSO - USCITA DIRITTA - IP66/IP67



IP: IP66/IP67

Poli	h	Hz	Volt	Colore	16A		32A	
2P		50 60	20-25		435.1615/R	10/100	435.3215/R	10/100
	2	300	20-25 40-50		435.16162/R	10/100	435.32162/R	10/100
	3	400	20-25 40-50		435.16164/R	10/100	435.32164/R	10/100
	4	100-200	20-25 40-50		435.16160/R	10/100	435.32160/R	10/100
	10	c.c.	20-25 40-50		435.1617/R	10/100	435.3217/R	10/100
	11	>400-500	20-25 40-50		435.16165/R	10/100	435.32165/R	10/100
	12	50 60	40-50		435.1616/R	10/100	435.3216/R	10/100
3P		50 60	20-25		435.1619/R	10/100	435.3219/R	10/100
	2	300	20-25 40-50		435.16182/R	10/100	435.32182/R	10/100
	3	400	20-25 40-50		435.16184/R	10/100	435.32184/R	10/100
	4	100-200	20-25 40-50		435.16180/R	10/100	435.32180/R	10/100
	11	>400-500	20-25 40-50		435.16185/R	10/100	435.32185/R	10/100
	12	50 60	40-50		435.1618/R	10/100	435.3218/R	10/100

■ SERIE IEC309 - PRESE DA PARETE >> PRESE DA PARETE - CUSTODIA DIRITTA - IP44



IP: IP44

Poli	h	Hz	Volt	Colore	16A		32A	
2P		50 60	20-25		530.1610	10/50	530.3210	10/50
	2	300	20-25 40-50		530.16112	10/50	530.32112	10/50
	3	400	20-25 40-50		530.16114	10/50	530.32114	10/50
	4	100-200	20-25 40-50		530.16110	10/50	530.32110	10/50
	10	c.c.	20-25 40-50		530.1612	10/50	530.3212	10/50
	11	>400-500	20-25 40-50		530.16115	10/50	530.32115	10/50
	12	50 60	40-50		530.1611	10/50	530.3211	10/50
3P		50 60	20-25		530.1614	10/50	530.3214	10/50
	2	300	20-25 40-50		530.16132	10/50	530.32132	10/50
	3	400	20-25 40-50		530.16134	10/50	530.32134	10/50
	4	100-200	20-25 40-50		530.16130	10/50	530.32130	10/50
	11	>400-500	20-25 40-50		530.16135	10/50	530.32135	10/50
	12	50 60	40-50		530.1613	10/50	530.3213	10/50

Parete liscia con centrino per foratura.
Passacavo in gomma incluso.

■ SERIE IEC309 - PRESE DA PARETE >> PRESE DA PARETE - CUSTODIA INCLINATA - IP44



IP: IP44

Poli	h	Hz	Volt	Colore	16A		32A	
2P		50 60	20-25		530.01610	10/50	530.03210	10/50
	2	300	20-25 40-50		530.016112	10/50	530.032112	10/50
	3	400	20-25 40-50		530.016114	10/50	530.032114	10/50
	4	100-200	20-25 40-50		530.016110	10/50	530.032110	10/50
	10	c.c.	20-25 40-50		530.01612	10/50	530.03212	10/50
	11	>400-500	20-25 40-50		530.016115	10/50	530.032115	10/50
3P	12	50 60	40-50		530.01611	10/50	530.03211	10/50
		50 60	20-25		530.01614	10/50	530.03214	10/50
	2	300	20-25 40-50		530.016132	10/50	530.032132	10/50
	3	400	20-25 40-50		530.016134	10/50	530.032134	10/50
	4	100-200	20-25 40-50		530.016130	10/50	530.032130	10/50
	11	>400-500	20-25 40-50		530.016135	10/50	530.032135	10/50
	12	50 60	40-50		530.01613	10/50	530.03213	10/50

Ingresso aperto filettato.
Tappo/passacavo filettato incluso.

■ SERIE IEC309 - PRESE DA PARETE >> PRESE DA PARETE - COSTODIA DIRITTA - IP66/IP67



IP: IP66/IP67

Poli	h	Hz	Volt	Colore	16A		32A	
2P		50 60	20-25		535.1610	10/50	535.3210	10/50
	2	300	20-25 40-50		535.16112	10/50	535.32112	10/50
	3	400	20-25 40-50		535.16114	10/50	535.32114	10/50
	4	100-200	20-25 40-50		535.16110	10/50	535.32110	10/50
	10	c.c.	20-25 40-50		535.1612	10/50	535.3212	10/50
	11	>400-500	20-25 40-50		535.16115	10/50	535.32115	10/50
3P	12	50 60	40-50		535.1611	10/50	535.3211	10/50
		50 60	20-25		535.1614	10/50	535.3214	10/50
	2	300	20-25 40-50		535.16132	10/50	535.32132	10/50
	3	400	20-25 40-50		535.16134	10/50	535.32134	10/50
	4	100-200	20-25 40-50		535.16130	10/50	535.32130	10/50
	11	>400-500	20-25 40-50		535.16135	10/50	535.32135	10/50
	12	50 60	40-50		535.1613	10/50	535.3213	10/50

Parete liscia con centrino per foratura.
Passacavo in gomma incluso.

■ SERIE IEC309 - PRESE DA PARETE >> PRESE DA PARETE - CUSTODIA INCLINATA - IP66/IP67



IP: IP66/IP67

Poli	h	Hz	Volt	Colore	16A		32A	
2P		50 60	20-25		535.01610	10/50	535.03210	10/50
	2	300	20-25 40-50		535.016112	10/50	535.032112	10/50
	3	400	20-25 40-50		535.016114	10/50	535.032114	10/50
	4	100-200	20-25 40-50		535.016110	10/50	535.032110	10/50
	10	c.c.	20-25 40-50		535.01612	10/50	535.03212	10/50
	11	>400-500	20-25 40-50		535.016115	10/50	535.032115	10/50
3P	12	50 60	40-50		535.01611	10/50	535.03211	10/50
		50 60	20-25		535.01614	10/50	535.03214	10/50
	2	300	20-25 40-50		535.016132	10/50	535.032132	10/50
	3	400	20-25 40-50		535.016134	10/50	535.032134	10/50
	4	100-200	20-25 40-50		535.016130	10/50	535.032130	10/50
	11	>400-500	20-25 40-50		535.016135	10/50	535.032135	10/50
	12	50 60	40-50		535.01613	10/50	535.03213	10/50

Ingresso aperto filettato.
Tappo/passacavo filettato incluso.



SPINE E PRESE PER APPLICAZIONI SPECIFICHE
SERIE IEC309

1.1 SPINE E PRESE INDUSTRIALI

Spine e prese per applicazioni specifiche



Serie OPTIMA-MIL

OPTIMA-MIL è una gamma completa di spine e prese industriali da 16 fino a 125A in colore verde militare, con registrazione NCAGE.

Robuste e sicure grazie all'impiego di involucri in tecnopolimeri halogen-free ad alte prestazioni ed al pressacavo esterno con funzione di fermacavo nelle versioni mobili.

Funzionali grazie all'adozione dei morsetti a vite.

L'efficienza dei contatti nel tempo, è inoltre garantita dall'adozione di spinotti in ottone nichelato, resistenti all'ossidazione e all'invecchiamento. Veloci da cablare grazie all'apertura del corpo tramite meccanismo a molla in acciaio snap-on.

Informazioni Tecniche

Principali caratteristiche



01 Guarnizione costampata imperdibile

02 Spinotti in ottone nichelato anticorrosione e ad elevata scorrevolezza

03 2 differenti tipologie di morsetti: a vite (16A-32A) o a mantello (63A-125A)

04 Dispositivo snap-on con molla in acciaio inox per velocizzare le operazioni di cablaggio

05 Corpo in colore verde militare con registrazione Nato Ncage

06 Corpo in materiali halogen free, ad elevata resistenza meccanica ed ai raggi UV

07 Fermacavo esterno a tulipano con funzione di pressacavo

■ SERIE OPTIMA-MIL - IP67 >> SPINE MOBILI



Poli	h	Hz	Volt	Colore	16A		32A	
2P+T	6	50 60	200-250		218.1633.MIL	40	218.3233.MIL	40
3P+T	6	50 60	380-415		218.1636.MIL	40	218.3236.MIL	40
3P+N+T	6	50 60	346-415		218.1637.MIL	40	218.3237.MIL	40



IP: IP66/IP67/IP69



Poli	h	Hz	Volt	Colore	63A		125A	
2P+T	6	50 60	200-250		218.6333.MIL	24	218.12533.MIL	8
3P+T	6	50 60	380-415		218.6336.MIL	24	218.12536.MIL	8
3P+N+T	6	50 60	346-415		218.6337.MIL	24	218.12537.MIL	8



IP: IP66/IP67/IP69

Morsetti

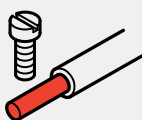

vite

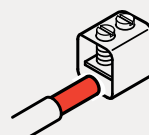

mantello

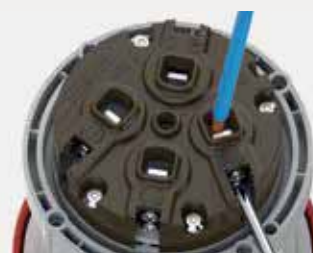

Connessioni ottimali per alti amperaggi



■ SERIE OPTIMA-MIL - IP67 >> SPINE FISSE - USCITA DIRITTA



IP: IP66/IP67/IP69

Poli	h	Hz	Volt	Colore	16A		32A	
2P+T	6	50 60	200-250		248.1693.MIL	50	248.3293.MIL	50
3P+T	6	50 60	380-415		248.1696.MIL	50	248.3296.MIL	50
3P+N+T	6	50 60	346-415		248.1697.MIL	50	248.3297.MIL	40



IP: IP66/IP67/IP69

Poli	h	Hz	Volt	Colore	63A		125A	
2P+T	6	50 60	200-250		248.6393.MIL	10	248.12593.MIL	10
3P+T	6	50 60	380-415		248.6396.MIL	10	248.12596.MIL	10
3P+N+T	6	50 60	346-415		248.6397.MIL	10	248.12597.MIL	10

■ SERIE OPTIMA-MIL - IP67 >> PRESE MOBILI



IP: IP66/IP67/IP69

Poli	h	Hz	Volt	Colore	16A		32A	
2P+T	6	50 60	200-250		318.1643.MIL	40	318.3243.MIL	40
3P+T	6	50 60	380-415		318.1646.MIL	40	318.3246.MIL	40
3P+N+T	6	50 60	346-415		318.1647.MIL	40	318.3247.MIL	40



IP: IP66/IP67/IP69

Poli	h	Hz	Volt	Colore	63A		125A	
2P+T	6	50 60	200-250		318.6343.MIL	24	318.12543.MIL	8
3P+T	6	50 60	380-415		318.6346.MIL	24	318.12546.MIL	8
3P+N+T	6	50 60	346-415		318.6347.MIL	24	318.12547.MIL	8

■ SERIE OPTIMA-MIL - IP67 >> PRESE DA INCASSO - USCITA DIRITTA



IP: IP66/IP67/IP69

Poli	h	Hz	Volt	Colore	16A		32A	
2P+T	6	50 60	200-250		428.1663.MIL	100	428.3263.MIL	50
3P+T	6	50 60	380-415		428.1666.MIL	100	428.3266.MIL	50
3P+N+T	6	50 60	346-415		428.1667.MIL	100	428.3267.MIL	50



IP: IP66/IP67/IP69

Poli	h	Hz	Volt	Colore	63A		125A	
2P+T	6	50 60	200-250		428.6363.MIL	6/30	428.12563.MIL	10
3P+T	6	50 60	380-415		428.6366.MIL	6/30	428.12566.MIL	10
3P+N+T	6	50 60	346-415		428.6367.MIL	6/30	428.12567.MIL	10

■ SERIE OPTIMA-MIL - IP67 >> ADATTATORI



IP: IP66

Poli	Hz	Volt	Colore	16A	
2P+T	50 60	230		603.3505-062.MIL	1/10

Staffa di supporto in acciaio zincato.
Completati di pressacavo PG21, fermacavo e morsettiera.



SPINE E PRESE INDUSTRIALI

Spine e prese per applicazioni specifiche



Serie EUREKA-HD[UL]

EUREKA-HD[UL] è una gamma completa, da 20 a 100A, di spine (pin) e prese (sleeve) industriali certificate UL/CSA per il mercato nordamericano e paesi dove viene riconosciuto lo standard UL. Psine e prese industriali robuste e sicure grazie all'impiego di involucri in materiali termoplastici con elevata resistenza agli impatti, alle sostanze chimiche e agli agenti atmosferici. Veloci da cablare grazie all'apertura del corpo tramite meccanismo a molla in acciaio snap-on ed al bloccaggio del cavo tramite fermacavo esterno. Pratiche grazie all'impiego di morsetti a vite.

scheda tecnica p. 732

Informazioni Tecniche

Spine e prese industriali per il mercato nordamericano

CODICE COLORI

Le varie tensioni di impiego sono distinte da colori convenzionali indicati nella tabella:

Tensione di impiego	Colore
110/130V	
208/250V	
380/480V	
500/690V	
277V	
125/250V	

POSIZIONI OROLOGIO - TENSIONI NOMINALI UL



Diagramma circolare orario

Guardando frontalmente una presa a standard UL, la posizione oraria (h) è stabilita dalla posizione del contatto di terra rispetto al punto di riferimento principale che è sempre posizionato a 6h.

PRESE MOBILI E FISSE (VISTA FRONTALE)

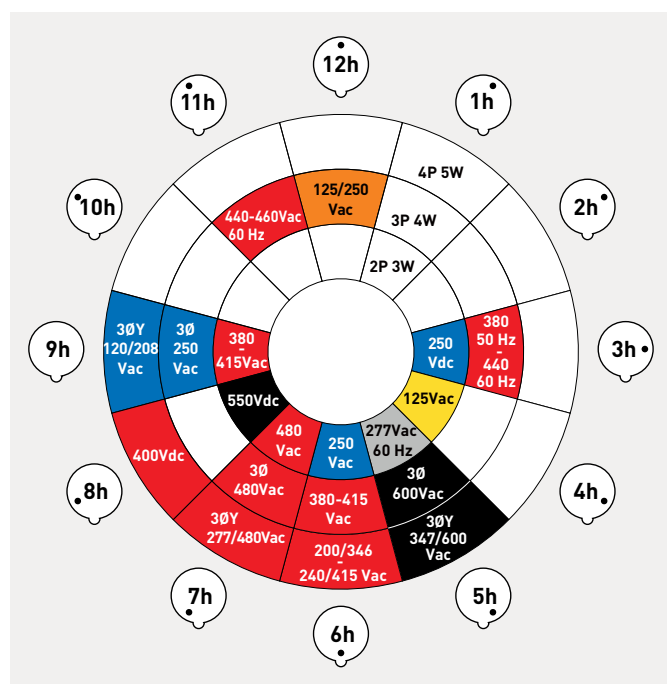
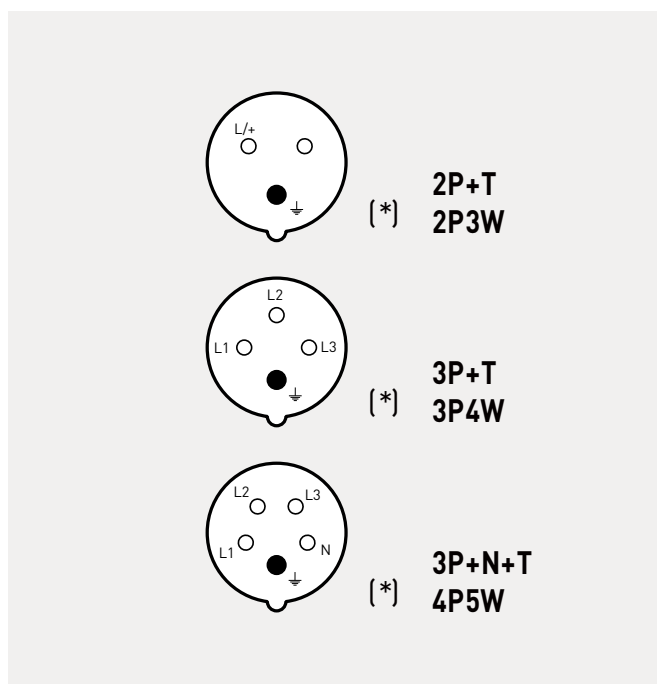

(*) punto di riferimento principale.

Tabella sinottica di unificazione spine e prese per uso industriale secondo Norme UL 1682/1686 e C22.2 n.182.1
TENSIONE NOMINALE DI IMPIEGO >50V

Numero di contatti	Poli	Frequenza Hz	Tensione di impiego V	Posizione oraria (h) contatto di terra ¹⁾		Colore codificato
				20A - 30A	60A - 100A	
3 2P3W	1P+N+T	50 e 60	100÷130	4	4	
		60	277	5	5	
	2P+T	50 e 60	100÷130	4	4	
		50 e 60	200÷250	6	6	
		50 e 60	380÷415	9	9	
		50 e 60	480÷500	7	7	
		50 e 60	alim. da trasf. di isol.	12	12	- ⁵⁾
		100÷300	> 50	10	10	⁴⁾
		>300÷500	> 50	2	2	⁴⁾
		d.c.	>50÷250	3	3	- ⁵⁾
d.c.	> 250	8	8	- ⁵⁾		
4 3P4W	2P+N+T	50 e 60	125/250	12	12	
	3P+T	50 e 60	100÷130	4	4	
		50 e 60	200÷250	9	9	
		50 e 60	380÷415	6	6	
		60	440÷460 ³⁾	11	11	
		50 e 60	480÷500	7	7	
		50 e 60	600÷690	5	5	
		50	380	3	3	
		60	440 ²⁾	3	3	
		50 e 60	1000	8	8	
100÷300		> 50	10	-	⁴⁾	
>300÷500	> 50	2	-	⁴⁾		
5 4P5W	3P+N+T	50 e 60	57/100÷75/130	4	4	
		50 e 60	120/208÷144/250	9	9	
		50 e 60	200/346÷240/415	6	6	
		50 e 60	277/480÷288/500	7	7	
		50 e 60	347/600÷400/690	5	5	
		60	250/440÷265/460 ³⁾	11	11	
		50	220/380	3	3	
		60	250/440 ³⁾	3	3	
		50 e 60	1000	8	8	
		50 e 60	alim. da trasf. di isol.	12	12	
100÷300	> 50	10	10	⁴⁾		
>300÷500	> 50	2	2	⁴⁾		
Tutti i tipi		Tutti i tipi di tensione e/o frequenza non standardizzate con le presenti configurazioni		1	1	-

¹⁾ Le posizioni indicate con un trattino non sono unificate.

²⁾ Per container refrigerati (standard ISO).

³⁾ Principalmente per installazioni a bordo di navi.

⁴⁾ Per le frequenze >60÷500Hz, può essere utilizzato, se necessario, il colore verde in combinazione con il colore della tensione d'impiego.

⁵⁾ Per le spine e le prese per le quali la norma EN 60309-2 fissa solo la posizione oraria (h) del contatto di terra, ma non il colore, SCAME prevede il colore grigio RAL7035.

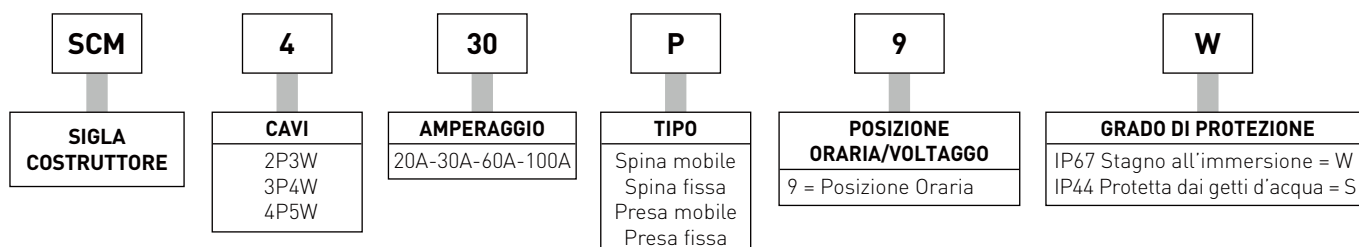
LETTURA CODICE PRODOTTO

Principali caratteristiche versioni stagne all'immersione - IP67

SPINA MOBILE

**01 Sicurezza nella connessione**

- Il contatto di terra è il primo a connettersi nella fase di inserzione della spina nella presa ed è l'ultimo a scollegarsi in fase di estrazione per la massima sicurezza d'uso anche sotto carico

02 Ghiera a baionetta

- Ghiera ergonomica per una maggior facilità d'uso

03 "Snap-on"

- Dispositivo snap-on su tutte le prese e spine 20A-30A

04 Cablaggio più veloce del 75%

- Sistema di bloccaggio con vite in nylon antiallentamento
- Pressacavo a tulipano
- Fermacavo esterno senza vite



PRESA MOBILE

**01 Coperchio**

- Guarnizione in neoprene per IP67 con chiusura a baionetta
- Con chiusura a molla per IP44

02 Sicurezza nella connessione

- Il contatto di terra è il primo a connettersi nella fase di inserzione della spina nella presa ed è l'ultimo a scollegarsi in fase di estrazione per la massima sicurezza d'uso anche sotto carico

03 Cablaggio semplice e veloce

- Accesso unidirezionale ai morsetti
- Morsetti chiaramente contrassegnati

Doppio cablaggio di sicurezza

- Morsetti con doppia vite per versioni $\geq 32A$; garantiscono un ottimo contatto e assicurano da eventuali errori di serraggio

04 Guarnizione robusta di neoprene nell'impugnatura**05 Impugnatura**

- Capacità universale

06 Guarnizione in neoprene

- Con anelli a "cipolla" multidiametro

07 Fermacavo antistrappo

- Garantisce una maggior ritenuta del cavo

Esempi di applicazione



Industria vinicola



Pale eoliche



Datacenter



Cantiere navale - Terminal container



Industria alimentare



Agricoltura

Adattatore liquid tight

Scatola da parete



SPINE E PRESE INDUSTRIALI

Spine e prese per applicazioni specifiche

■ SERIE II - NORTH AMERICA - IP44 SPLASHPROOF - 20A-30A >> SPINE MOBILI IP44



IP: IP44

Poli	h	Volt	Colore	20A	1/5	30A	1/5
2P 3W	4	125	■	SCM320P4S	1/5	SCM330P4S	1/5
	5	277	■	SCM320P5S	1/5	SCM330P5S	1/5
	6	250	■	SCM320P6S ^{1) 2)}	1/5	SCM330P6S ^{1) 2)}	1/5
	7	480	■	SCM320P7S	1/5	SCM330P7S	1/5
	8	550DC	■			SCM330P8S	1/5
3P 4W	5	3Ø600	■	SCM420P5S	1/5	SCM430P5S	1/5
	6	3Ø380-415	■	SCM420P6S ^{1) 2)}	1/5	SCM430P6S ^{1) 2)}	1/5
	7	3Ø480	■	SCM420P7S	1/5	SCM430P7S	1/5
	9	3Ø250	■	SCM420P9S ¹⁾	1/5	SCM430P9S ¹⁾	1/5
	12	125/250	■	SCM420P12S	1/5	SCM430P12S	1/5
4P 5W	5	3ØY347/600	■	SCM520P5S	1/5	SCM530P5S	1/5
	6	3ØY200/346 240/415	■	SCM520P6S ^{1) 2)}	1/5	SCM530P6S ^{1) 2)}	1/5
	7	3ØY277/480	■	SCM520P7S	1/5	SCM530P7S	1/5
	9	3ØY120/208	■	SCM520P9S ¹⁾	1/5	SCM530P9S ¹⁾	1/5

UL listed.

¹⁾Dual ratings - Prodotti con doppia classificazione Serie I (Internazionale 16/32/63/125A) e Serie II (Nord America 20/30/60/100A).

²⁾Prodotti con doppio marchio: UL listed (Nord America) ed ENEC (Internazionale).

■ SERIE II - NORTH AMERICA - IP44 SPLASHPROOF - 20A-30A >> SPINE FISSE IP44 - USCITA DIRITTA



IP: IP44

Poli	h	Volt	Colore	20A	1/5	30A	1/5
2P 3W	4	125	■	SCM320B4S	1/5	SCM330B4S	1/5
	5	277	■	SCM320B5S	1/5	SCM330B5S	1/5
	6	250	■	SCM320B6S ¹⁾	1/5	SCM330B6S ¹⁾	1/5
	7	480	■	SCM320B7S	1/5	SCM330B7S	1/5
	8	550DC	■			SCM330B8S	1/5
3P 4W	5	3Ø600	■	SCM420B5S	1/5	SCM430B5S	1/5
	6	3Ø380-415	■	SCM420B6S ¹⁾	1/5	SCM430B6S ¹⁾	1/5
	7	3Ø480	■	SCM420B7S	1/5	SCM430B7S	1/5
	9	3Ø250	■	SCM420B9S ¹⁾	1/5	SCM430B9S ¹⁾	1/5
	12	125/250	■	SCM420B12S	1/5	SCM430B12S	1/5
4P 5W	5	3ØY347/600	■	SCM520B5S	1/5	SCM530B5S	1/5
	6	3ØY200/346 240/415	■	SCM520B6S ¹⁾	1/5	SCM530B6S ¹⁾	1/5
	7	3ØY277/480	■	SCM520B7S	1/5	SCM530B7S	1/5
	9	3ØY120/208	■	SCM520B9S ¹⁾	1/5	SCM530B9S ¹⁾	1/5

UL listed.

¹⁾Dual ratings - Prodotti con doppia classificazione Serie I (Internazionale 16/32/63/125A) e Serie II (Nord America 20/30/60/100A).

■ SERIE II - NORTH AMERICA - IP44 SPLASHPROOF - 20A-30A >> PRESE MOBILI IP44



IP: IP44

Poli	h	Volt	Colore	20A		30A	
2P 3W	4	125		SCM320C4S	1/5	SCM330C4S	1
	5	277		SCM320C5S	1/5	SCM330C5S	1
	6	250		SCM320C6S ^{1) 2)}	1/5	SCM330C6S ^{1) 2)}	1
	7	480		SCM320C7S	1/5	SCM330C7S	1
	8	550DC				SCM330C8S	1
3P 4W	5	3Ø600		SCM420C5S	1/5	SCM430C5S	1
	6	3Ø380-415		SCM420C6S ^{1) 2)}	1/5	SCM430C6S ^{1) 2)}	1
	7	3Ø480		SCM420C7S	1/5	SCM430C7S	1
	9	3Ø250		SCM420C9S ¹⁾	1/5	SCM430C9S ¹⁾	1
	12	125/250		SCM420C12S	1/5	SCM430C12S	1
4P 5W	5	3ØY347/600		SCM520C5S	1/5	SCM530C5S	1/5
	6	3ØY200/346 240/415		SCM520C6S ^{1) 2)}	1/5	SCM530C6S ^{1) 2)}	1
	7	3ØY277/480		SCM520C7S	1/5	SCM530C7S	1
	9	3ØY120/208		SCM520C9S ¹⁾	1/5	SCM530C9S ¹⁾	1

UL listed.

¹⁾Dual ratings - Prodotti con doppia classificazione Serie I (Internazionale 16/32/63/125A) e Serie II (Nord America 20/30/60/100A).

²⁾Prodotti con doppio marchio: UL listed (Nord America) ed ENEC (Internazionale).

■ SERIE II - NORTH AMERICA - IP44 SPLASHPROOF - 20A-30A >> PRESE DA INCASSO IP44 - USCITA DIRITTA



IP: IP44

Poli	h	Volt	Colore	20A		30A	
2P 3W	4	125		SCM320R4S	1/5	SCM330R4S	1/5
	5	277		SCM320R5S	1/5		
	6	250		SCM320R6S ¹⁾	1/5	SCM330R6S ¹⁾	1/5
	7	480		SCM320R7S	1/5	SCM330R7S	1/5
	8	550DC				SCM330R8S	1/5
3P 4W	5	3Ø600		SCM420R5S	1/5	SCM430R5S	1/5
	6	3Ø380-415		SCM420R6S ¹⁾	1/5	SCM430R6S ¹⁾	1/5
	7	3Ø480		SCM420R7S	1/5	SCM430R7S	1/5
	9	3Ø250		SCM420R9S ¹⁾	1/5	SCM430R9S ¹⁾	1/5
	12	125/250		SCM420R12S	1/5	SCM430R12S	1/5
4P 5W	5	3ØY347/600		SCM520R5S	1/5	SCM530R5S	1/5
	6	3ØY200/346 240/415		SCM520R6S ¹⁾	1/5	SCM530R6S ¹⁾	1/5
	7	3ØY277/480		SCM520R7S	1/5	SCM530R7S	1/5
	9	3ØY120/208		SCM520R9S ¹⁾	1/5	SCM530R9S ¹⁾	1/5

UL listed.

¹⁾Dual ratings - Prodotti con doppia classificazione Serie I (Internazionale 16/32/63/125A) e Serie II (Nord America 20/30/60/100A).



SPINE E PRESE PER APPLICAZIONI SPECIFICHE
SERIE EUREKA-HDI[UL]

SPINE E PRESE INDUSTRIALI

Spine e prese per applicazioni specifiche

■ SERIE II - NORTH AMERICA - IP67 WATERTIGHT - 20A-30A >> SPINE MOBILI IP67



IP: IP67

Poli	h	Volt	Colore	20A	📦	30A	📦
2P 3W	4	125	Yellow	SCM320P4W	1/5	SCM330P4W	1/5
	5	277	Grey	SCM320P5W	1/5	SCM330P5W	1/5
	6	250	Blue	SCM320P6W ^{1) 2)}	1/5	SCM330P6W ^{1) 2)}	1/5
	7	480	Red	SCM320P7W	1/5	SCM330P7W	1/5
	8	550DC	Black			SCM330P8W	1/5
3P 4W	5	3Ø600	Black	SCM420P5W	1/5	SCM430P5W	1/5
	6	3Ø380-415	Red	SCM420P6W ^{1) 2)}	1/5	SCM430P6W ^{1) 2)}	1/5
	7	3Ø480	Red	SCM420P7W	1/5	SCM430P7W	1/5
	9	3Ø250	Blue	SCM420P9W ¹⁾	1/5	SCM430P9W ¹⁾	1/5
	12	125/250	Orange	SCM420P12W	1/5	SCM430P12W	1/5
4P 5W	5	3ØY347/600	Black	SCM520P5W	1/5	SCM530P5W	1
	6	3ØY200/346 240/415	Red	SCM520P6W ^{1) 2)}	1/5	SCM530P6W ^{1) 2)}	1
	7	3ØY277/480	Red	SCM520P7W	1/5	SCM530P7W	1
	9	3ØY120/208	Blue	SCM520P9W ¹⁾	1/5	SCM530P9W ¹⁾	1

UL listed.

¹⁾Dual ratings - Prodotti con doppia classificazione Serie I (Internazionale 16/32/63/125A) e Serie II (Nord America 20/30/60/100A).

²⁾Prodotti con doppio marchio: UL listed (Nord America) ed ENEC (Internazionale).

■ SERIE II - NORTH AMERICA - IP67 WATERTIGHT - 20A-30A >> SPINE FISSE IP67 - USCITA DIRITTA



IP: IP67

Poli	h	Volt	Colore	20A	📦	30A	📦
2P 3W	4	125	Yellow	SCM320B4W	1/5	SCM330B4W	1/5
	5	277	Grey	SCM320B5W	1/5	SCM330B5W	1/5
	6	250	Blue	SCM320B6W ¹⁾	1/5	SCM330B6W ¹⁾	1/5
	7	480	Red	SCM320B7W	1/5	SCM330B7W	1/5
	8	550DC	Black			SCM330B8W	1/5
3P 4W	5	3Ø600	Black	SCM420B5W	1/5	SCM430B5W	1/5
	6	3Ø380-415	Red	SCM420B6W ¹⁾	1/5	SCM430B6W ¹⁾	1/5
	7	3Ø480	Red	SCM420B7W	1/5	SCM430B7W	1/5
	9	3Ø250	Blue	SCM420B9W ¹⁾	1/5	SCM430B9W ¹⁾	1/5
	12	125/250	Orange	SCM420B12W	1/5	SCM430B12W	1/5
4P 5W	5	3ØY347/600	Black	SCM520B5W	1/5	SCM530B5W	1/5
	6	3ØY200/346 240/415	Red	SCM520B6W ¹⁾	1/5	SCM530B6W ¹⁾	1/5
	7	3ØY277/480	Red	SCM520B7W	1/5	SCM530B7W	1/5
	9	3ØY120/208	Blue	SCM520B9W ¹⁾	1/5	SCM530B9W ¹⁾	1/5

UL listed.

¹⁾Dual ratings - Prodotti con doppia classificazione Serie I (Internazionale 16/32/63/125A) e Serie II (Nord America 20/30/60/100A).

■ SERIE II - NORTH AMERICA - IP67 WATERTIGHT - 20A-30A >> PRESE MOBILI IP67

IP: IP67

Poli	h	Volt	Colore	20A	📦	30A	📦
2P 3W	4	125	🟡	SCM320C4W	1/5	SCM330C4W	1
	5	277	🟠	SCM320C5W	1/5	SCM330C5W	1
	6	250	🟢	SCM320C6W ^{1) 2)}	1/5	SCM330C6W ^{1) 2)}	1
	7	480	🔴	SCM320C7W	1/5	SCM330C7W	1
	8	550DC	⬛			SCM330C8W	1
3P 4W	5	3Ø600	⬛	SCM420C5W	1/5	SCM430C5W	1
	6	3Ø380-415	🔴	SCM420C6W ^{1) 2)}	1/5	SCM430C6W ^{1) 2)}	1
	7	3Ø480	🔴	SCM420C7W	1/5	SCM430C7W	1
	9	3Ø250	🟢	SCM420C9W ¹⁾	1/5	SCM430C9W ¹⁾	1
	12	125/250	🟠	SCM420C12W	1/5	SCM430C12W	1
4P 5W	5	3ØY347/600	⬛	SCM520C5W	1/5	SCM530C5W	1
	6	3ØY200/346 240/415	🔴	SCM520C6W ^{1) 2)}	1/5	SCM530C6W ^{1) 2)}	1
	7	3ØY277/480	🔴	SCM520C7W	1/5	SCM530C7W	1
	9	3ØY120/208	🟢	SCM520C9W ¹⁾	1/5	SCM530C9W ¹⁾	1

UL listed.

¹⁾Dual ratings - Prodotti con doppia classificazione Serie I (Internazionale 16/32/63/125A) e Serie II (Nord America 20/30/60/100A).

²⁾Prodotti con doppio marchio: UL listed (Nord America) ed ENEC (Internazionale).

■ SERIE II - NORTH AMERICA - IP67 WATERTIGHT - 20A-30A >> PRESE DA INCASSO IP67 - USCITA DIRITTA

IP: IP67

Poli	h	Hz	Volt	Colore	20A	📦	30A	📦
2P 3W	4		125	🟡	SCM320R4W	1/5	SCM330R4W	1/5
	5	60	277	🟠			SCM330R5W	1/5
	5		277	🟠	SCM320R5W	1/5		
	6		250	🟢	SCM320R6W ¹⁾	1/5	SCM330R6W ¹⁾	1/5
	7		480	🔴	SCM320R7W	1/5	SCM330R7W	1/5
3P 4W	8		550DC	⬛			SCM330R8W	1/5
	5		3Ø600	⬛	SCM420R5W	1/5	SCM430R5W	1/5
	6		3Ø380-415	🔴	SCM420R6W ¹⁾	1/5	SCM430R6W ¹⁾	1/5
	7		3Ø480	🔴	SCM420R7W	1/5	SCM430R7W	1/5
	9		3Ø250	🟢	SCM420R9W ¹⁾	1/5	SCM430R9W ¹⁾	1/5
4P 5W	12		125/250	🟠	SCM420R12W	1/5	SCM430R12W	1/5
	5		3ØY347/600	⬛	SCM520R5W	1/5	SCM530R5W	1/5
	6		3ØY200/346 240/415	🔴	SCM520R6W ¹⁾	1/5	SCM530R6W ¹⁾	1/5
	7		3ØY277/480	🔴	SCM520R7W	1/5	SCM530R7W	1/5
	9		3ØY120/208	🟢	SCM520R9W ¹⁾	1/5	SCM530R9W ¹⁾	1/5

UL listed.

¹⁾Dual ratings - Prodotti con doppia classificazione Serie I (Internazionale 16/32/63/125A) e Serie II (Nord America 20/30/60/100A).

 SPINE E PRESE PER APPLICAZIONI SPECIFICHE
SERIE EUREKA-HDI[UL]

SPINE E PRESE INDUSTRIALI

Spine e prese per applicazioni specifiche

■ SERIE II - NORTH AMERICA - IP67 WATERTIGHT - 60A-100A >> SPINE MOBILI IP67



IP: IP67

Poli	h	Volt	Colore	60A	100A
2P 3W	3	250DC	■	SCM360P3W	1
	4	125	■	SCM360P4W	1
	5	277	■	SCM360P5W	1
	6	250	■	SCM360P6W ^{1) 2)}	1
	7	480	■	SCM360P7W	1
3P 4W	8	550DC	■	SCM360P8W	1
	5	3Ø600	■	SCM460P5W	1
	6	3Ø380-415	■	SCM460P6W ^{1) 2)}	1
	7	3Ø480	■	SCM460P7W	1
	9	3Ø250	■	SCM460P9W ¹⁾	1
4P 5W	12	125/250	■	SCM460P12W	1
	5	3ØY347/600	■	SCM560P5W	1
	6	3ØY200/346 240/415	■	SCM560P6W ^{1) 2)}	1
	7	3ØY277/480	■	SCM560P7W	1
	8	400DC	■	SCM560P8W	1
	9	3ØY120/208	■	SCM560P9W ¹⁾	1

UL listed.

¹⁾Dual ratings - Prodotti con doppia classificazione Serie I (Internazionale 16/32/63/125A) e Serie II (Nord America 20/30/60/100A).

²⁾Prodotti con doppio marchio: UL listed (Nord America) ed ENEC (Internazionale).

■ SERIE II - NORTH AMERICA - IP67 WATERTIGHT - 60A-100A >> SPINE FISSE IP67 - USCITA DIRITTA



IP: IP67

Poli	h	Volt	Colore	60A	100A
2P 3W	3	250DC	■	SCM360B3W	1
	4	125	■	SCM360B4W	1
	5	277	■	SCM360B5W	1
	6	250	■	SCM360B6W ¹⁾	1
	7	480	■	SCM360B7W	1
3P 4W	8	550DC	■	SCM360B8W	1
	5	3Ø600	■	SCM460B5W	1
	6	3Ø380-415	■	SCM460B6W ¹⁾	1
	7	3Ø480	■	SCM460B7W	1
	9	3Ø250	■	SCM460B9W	1
4P 5W	12	125/250	■	SCM460B12W	1
	5	3ØY347/600	■	SCM560B5W	1
	6	3ØY200/346 240/415	■	SCM560B6W ¹⁾	1
	7	3ØY277/480	■	SCM560B7W	1
	8	400DC	■	SCM560B8W	1
	9	3ØY120/208	■	SCM560B9W	1

UL listed.

¹⁾Dual ratings - Prodotti con doppia classificazione Serie I (Internazionale 16/32/63/125A) e Serie II (Nord America 20/30/60/100A).

■ SERIE II - NORTH AMERICA - IP67 WATERTIGHT - 60A-100A >> PRESE MOBILI IP67



IP: IP67

Poli	h	Volt	Colore	60A	100A
2P 3W	3	250DC	■	SCM360C3W	1
	4	125	■	SCM360C4W	1
	5	277	■	SCM360C5W	1
	6	250	■	SCM360C6W ^{1) 2)}	1
	7	480	■	SCM360C7W	1
3P 4W	8	550DC	■	SCM360C8W	1
	5	3Ø600	■	SCM460C5W	1
	6	3Ø380-415	■	SCM460C6W ^{1) 2)}	1
	7	3Ø480	■	SCM460C7W	1
	9	3Ø250	■	SCM460C9W ¹⁾	1
4P 5W	12	125/250	■	SCM460C12W	1
	5	3ØY347/600	■	SCM560C5W	1
	6	3ØY200/346 240/415	■	SCM560C6W ^{1) 2)}	1
	7	3ØY277/480	■	SCM560C7W	1
	8	400DC	■	SCM560C8W	1
	9	3ØY120/208	■	SCM560C9W ¹⁾	1

UL listed.

¹⁾Dual ratings - Prodotti con doppia classificazione Serie I (Internazionale 16/32/63/125A) e Serie II (Nord America 20/30/60/100A).

²⁾Prodotti con doppio marchio: UL listed (Nord America) ed ENEC (Internazionale).

■ SERIE II - NORTH AMERICA - IP67 WATERTIGHT - 60A-100A >> PRESE DA INCASSO IP67 - USCITA DIRITTA



IP: IP67

Poli	h	Volt	Colore	60A	100A
2P 3W	3	250DC	■	SCM360R3W	1
	4	125	■	SCM360R4W	1
	5	277	■	SCM360R5W	1
	6	250	■	SCM360R6W ¹⁾	1
	7	480	■	SCM360R7W	1
3P 4W	8	550DC	■	SCM360R8W	1
	5	3Ø600	■	SCM460R5W	1
	6	3Ø380-415	■	SCM460R6W ¹⁾	1
	7	3Ø480	■	SCM460R7W	1
	9	3Ø250	■	SCM460R9W ¹⁾	1
4P 5W	12	125/250	■	SCM460R12W	1
	5	3ØY347/600	■	SCM560R5W	1
	6	3ØY200/346 240/415	■	SCM560R6W ¹⁾	1
	7	3ØY277/480	■	SCM560R7W	1
	8	400DC	■	SCM560R8W	1
	9	3ØY120/208	■	SCM560R9W ¹⁾	1

¹⁾Dual ratings - Prodotti con doppia classificazione Serie I (Internazionale 16/32/63/125A) e Serie II (Nord America 20/30/60/100A).



SPINE E PRESE PER APPLICAZIONI SPECIFICHE
SERIE EUREKA-HD[UL]

SPINE E PRESE INDUSTRIALI

Spine e prese per applicazioni specifiche

ACCESSORI >> LIQUID TIGHT ADAPTERS



Descrizione	IP	Tipo	Codice	
ADATTATORE TENUTA STAGNA	IP67	20A 3-4 WIRE 1/2" NPT	SCMSAA12	1/5
	IP67	20A 5 WIRE 1/2" NPT	SCMSAB12	1/5
	IP67	30A 3-4 WIRE 3/4" NPT	SCMSAB34	1/5
	IP67	30A 5 WIRE 1" NPT	SCMSAC100	1/5
	IP67	60A 3-4-5 WIRE 1 1/4" NPT	SCMSAC125	1/5
	IP67	30A 5 WIRE 3/4" NPT	SCMSAC34	1/5
	IP67	100A 3-4-5 WIRE 1 1/4" NPT	SCMSAD125	1/5

Per il raccordo di tubi flessibili metallici con spine e prese mobili Serie EUREKA-HD[UL].

ACCESSORI >> NON-METALLIC BACK-BOXES



Descrizione	IP	Tipo	Codice	
SCATOLA DA PARETE	IP67	75x75mm - SMALL	SCMBB01	1/12
	IP67	120x120mm - MEDIUM	SCMBB02	1/12
	IP67	145x145mm - LARGE	SCMBB03	1/6

UL listed.

Per spine e prese fisse Serie EUREKA-HD[UL].

ACCESSORI >> PIASTRA DI TERRA



Descrizione	Note1	Codice	
PIASTRA DI TERRA	ADV-GRP 20/30A /BACK BOX SMALL	SCMGP01AB	10
	ADVANCE-GRP 60A	SCMGP02A	10
	BACK BOX LARGE	SCMGP03B	10
	BACK BOX MEDIUM	SCMGP02B	10

ACCESSORI >> TAPPI PER SPINE IP66/IP67/IP69



Descrizione	IP	Corrente	Poli	Codice	
TAPPO PER SPINE	IP66/IP67/IP69	16A 20A	2P+T	570.90163	10/100
	IP66/IP67/IP69	16A 20A	3P+T	570.90164	10/100
	IP66/IP67/IP69	16A 20A	3P+N+T	570.90165	10/100
	IP66/IP67/IP69	30A 32A	3P+N+T	570.90325	10/100
	IP66/IP67/IP69	30A 32A	2/3P+T	570.90324	10/100
	IP66/IP67/IP69	60A 63A	TUTTI	570.9063	10
	IP66/IP67/IP69	100A 125A	TUTTI	570.9125	10



Serie OPTIMA-SEVEN

OPTIMA-SEVEN è una gamma di spine e prese industriali da 16 e 32A a 7 poli.

Robuste e sicure grazie all'impiego di involucri in tecnopolimeri ad alte prestazioni ed al pressacavo esterno con funzione di fermacavo nelle versioni mobili.

Veloci da cablare grazie all'apertura del corpo tramite meccanismo a molla in acciaio snap-on nelle versioni mobili.

L'efficienza dei contatti nel tempo è garantita dall'adozione di spinotti in ottone nichelato, resistenti all'ossidazione e all'invecchiamento.

I connettori OPTIMA-SEVEN sono ideali per l'avviamento di motori stella triangolo, per il collegamento di trasformatori con uscite multiple e le attività di monitoraggio, controllo ed attuazione.

scheda tecnica p. 746

Esempi di applicazione



Industria



Cantiere edile

SPINE E PRESE INDUSTRIALI

Spine e prese per applicazioni specifiche

■ SERIE OPTIMA-SEVEN - IP44 >> SPINE MOBILI



Poli	h	Hz	Volt	Colore	16A		32A	
6P+T	6	50 60	380-415		213.1637-7	10	213.3237-7	10



IP: IP44

■ SERIE OPTIMA-SEVEN - IP44 >> SPINE DA INCASSO



Poli	h	Hz	Volt	Colore	16A		32A	
6P+T	6	50 60	380-415		243.1697-7	10	243.3297-7	10



IP: IP44

■ SERIE OPTIMA-SEVEN - IP44 >> SPINE FISSE DA PARETE



Poli	h	Hz	Volt	Colore	16A		32A	
6P+T	6	50 60	380-415		240.1697-7	10	240.3297-7	10

Ingresso aperto filettato.
Tappo/passacavo filettato incluso.



IP: IP44

■ SERIE OPTIMA-SEVEN - IP44 >> PRESE MOBILI



Poli	h	Hz	Volt	Colore	16A		32A	
6P+T	6	50 60	380-415		313.1647-7	10	313.3247-7	10



IP: IP44

■ SERIE OPTIMA-SEVEN - IP44 >> PRESE DA INCASSO



Poli	h	Hz	Volt	Colore	16A		32A	
6P+T	6	50 60	380-415		413.1667-7	10	413.3267-7	10



IP: IP44

■ SERIE OPTIMA-SEVEN - IP44 >> PRESE DA PARETE



Poli	h	Hz	Volt	Colore	16A		32A	
6P+T	6	50 60	380-415		512.1657-7	10	512.3257-7	10

Ingresso aperto filettato.
Tappo/passacavo filettato incluso.



IP: IP44



SPINE E PRESE INDUSTRIALI

Spine e prese per applicazioni specifiche

■ SERIE OPTIMA-SEVEN - IP66/IP67 >> SPINE MOBILI



Poli	h	Hz	Volt	Colore	16A		32A	
6P+T	6	50 60	380-415		218.1637-7	10	218.3237-7	10



IP: IP66/IP67

■ SERIE OPTIMA-SEVEN - IP66/IP67 >> SPINE DA INCASSO



Poli	h	Hz	Volt	Colore	16A		32A	
6P+T	6	50 60	380-415		248.1697-7	10	248.3297-7	10



IP: IP66/IP67

■ SERIE OPTIMA-SEVEN - IP66/IP67 >> SPINE FISSE DA PARETE



Poli	h	Hz	Volt	Colore	16A		32A	
6P+T	6	50 60	380-415		245.1697-7	5	245.3297-7	5

Ingresso aperto filettato.
Tappo/passacavo filettato incluso.



IP: IP66/IP67

■ SERIE OPTIMA-SEVEN - IP66/IP67 >> PRESE MOBILI



Poli	h	Hz	Volt	Colore	16A		32A	
6P+T	6	50 60	380-415		318.1647-7	10	318.3247-7	10



IP: IP66/IP67



SPINE E PRESE PER APPLICAZIONI SPECIFICHE
SERIE OPTIMA-SEVEN

■ SERIE OPTIMA-SEVEN - IP66/IP67 >> PRESE DA INCASSO



Poli	h	Hz	Volt	Colore	16A		32A	
6P+T	6	50 60	380-415		418.1667-7	10	418.3267-7	10



IP: IP66/IP67

■ SERIE OPTIMA-SEVEN - IP66/IP67 >> PRESE DA PARETE



Poli	h	Hz	Volt	Colore	16A		32A	
6P+T	6	50 60	380-415		517.1657-7	5	517.3257-7	5

Ingresso aperto filettato.
Tappo/passacavo filettato incluso.



IP: IP66/IP67



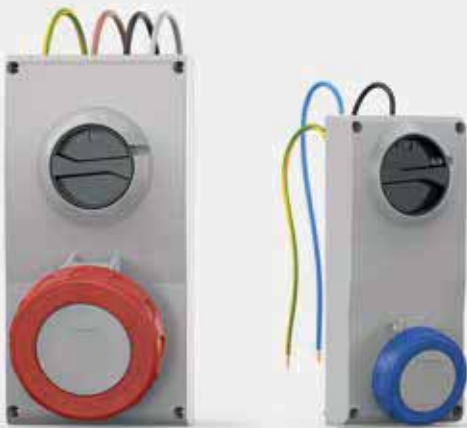

**PRESE
INTERBLOCATE**



Prese e spine per uso industriale IEC 60309 tensione di impiego nominale >50V

POSIZIONE ORARIA

La posizione oraria (h) si determina con la presa vista di fronte osservando la posizione del contatto di terra rispetto al punto di riferimento principale posizionato sempre a ore 6.







Le diverse tensioni nominali inoltre si distinguono tramite diversi colori convenzionali codificati.

ESEMPLI:

- uso comune.....ore 6
- container refrigeratiore 3
- installazioni marine, portuali, navali.....ore 11
- per corrente continua (2P+T)ore 3 e 8
- per aliment. da trasfor. di isolamento (tst).....ore 12
- alta frequenza da 100 a 300 Hzore 10
- alta frequenza da 300 a 500 Hzore 2
- tensioni particolar 100 - 130Vore 4
- 480 - 500V.....ore 7
- 600 - 690V.....ore 5

CODICE COLORI

Le varie tensioni d'impiego sono distinte da colori convenzionali indicati nella tabella:

Tensione nominale di esercizio V	Colore ¹⁾
da 20 a	Viola 
da 40 a	Bianco 
da 100 a 130	Giallo 
da 200 a 250	Blu 
da 380 a 480	Rosso 
da 500 a 1000	Nero 

¹⁾ Per frequenza da 60Hz a 500Hz incluso, si può usare, se necessario, il colore verde in combinazione con il colore della tensione nominale di esercizio.

POSIZIONI OROLOGIO - TENSIONI NOMINALI IEC



Diagramma circolare orario

Posizione oraria (h) del polo di terra delle prese e spine industriali di bassa tensione (>50V) secondo le EN60309-2 per le differenti tipologie d'impiego (polarità, tensione, frequenza, corrente).

⊕ = Alimentazione da trasformatore di isolamento.

PRESA (VISTA FRONTALE)

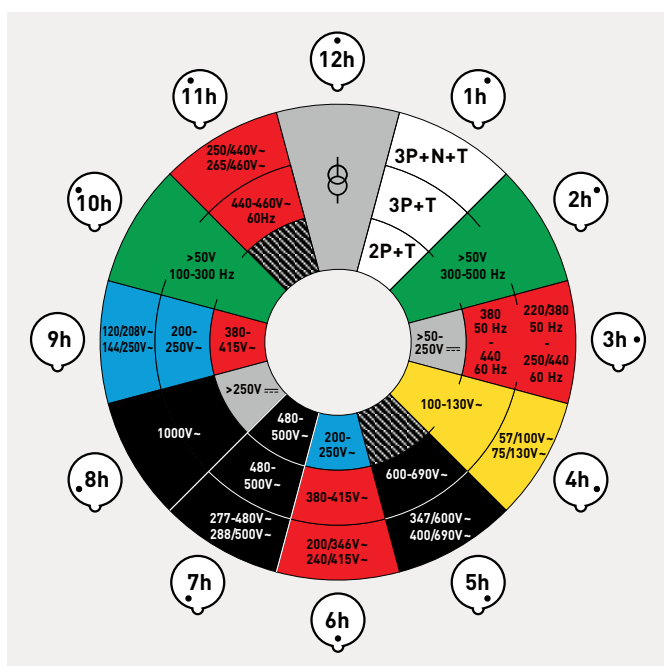
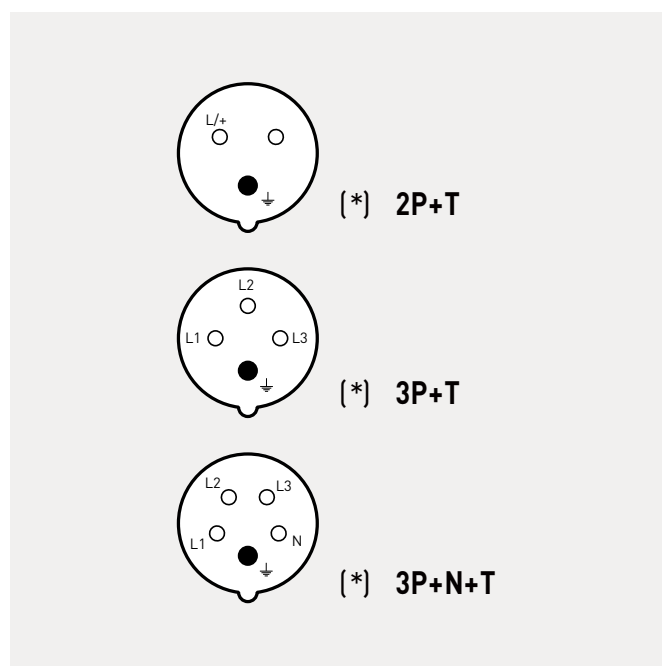

(*) Punto di riferimento principale.

Tabella sinottica di unificazione spine e prese per uso industriale secondo norma IEC 60309-2

TENSIONE NOMINALE DI IMPIEGO >50V

Numero di contatti	Poli	Frequenza Hz	Tensione di impiego V	Posizione oraria (h) contatto di terra ¹⁾		Colore codificato
				16A - 32A	63A - 125A	
3	2P+T	50 e 60	100÷130	4	4	
		50 e 60	200÷250	6	6	
		50 e 60	380÷415	9	9	
		50 e 60	480÷500	7	7	
		50 e 60	alim. da trasf. di isol.	12	12	- 5)
		100÷300	> 50	10	10	4)
		>300÷500	> 50	2	2	4)
		d.c.	>50÷250	3	3	- 5)
		d.c.	> 250	8	8	- 5)
4	3P+T	50 e 60	100÷130	4	4	
		50 e 60	200÷250	9	9	
		50 e 60	380÷415	6	6	
		60	440÷460 ³⁾	11	11	
		50 e 60	480÷500	7	7	
		50 e 60	600÷690	5	5	
		50 60	380 440 ²⁾	3	3	
		50 e 60	1000	8	8	
		100÷300	> 50	10	-	4)
		>300÷500	> 50	2	-	4)
		5	3P+N+T	50 e 60	57/100÷75/130	4
50 e 60	120/208÷144/250			9	9	
50 e 60	200/346÷240/415			6	6	
50 e 60	277/480÷288/500			7	7	
50 e 60	347/600÷400/690			5	5	
60	250/440÷265/460 ³⁾			11	11	
50 60	220/380 250/440 ³⁾			3	3	
50 e 60	1000			8	8	
50 e 60	alim. da trasf. di isol.			12	12	
100÷300	> 50			10	10	4)
>300÷500	> 50			2	2	4)
Tutti i tipi		Tutti i tipi di tensione e/o frequenza non standardizzate con le presenti configurazioni		1	1	-

¹⁾ Le posizioni indicate con un trattino non sono unificate.

²⁾ Per container refrigerati (standard ISO).

³⁾ Principalmente per installazioni a bordo di navi.

⁴⁾ Per le frequenze >60÷500Hz, può essere utilizzato, se necessario, il colore verde in combinazione con il colore della tensione d'impiego.

⁵⁾ Per le spine e le prese per le quali la norma EN 60309-2 fissa solo la posizione oraria (h) del contatto di terra, ma non il colore, SCAME prevede il colore grigio RAL7035.



POSIZIONI OROLOGIO - TENSIONI NOMINALI IEC



Diagramma circolare orario

Posizione oraria (h) del punto di riferimento ausiliario delle prese e spine industriali di bassissima tensione (<50V) secondo le EN60309-2 per le differenti tipologie d'impiego (polarità, tensione, frequenza, corrente).

PRESA (VISTA FRONTALE)



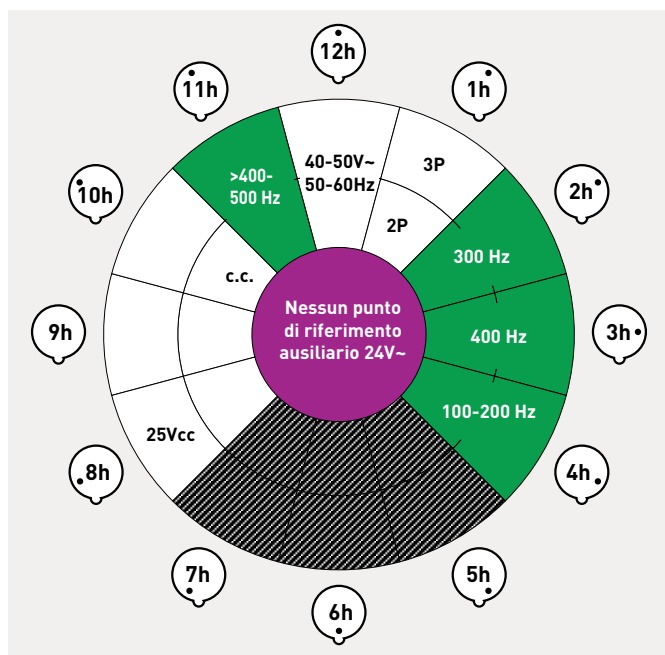
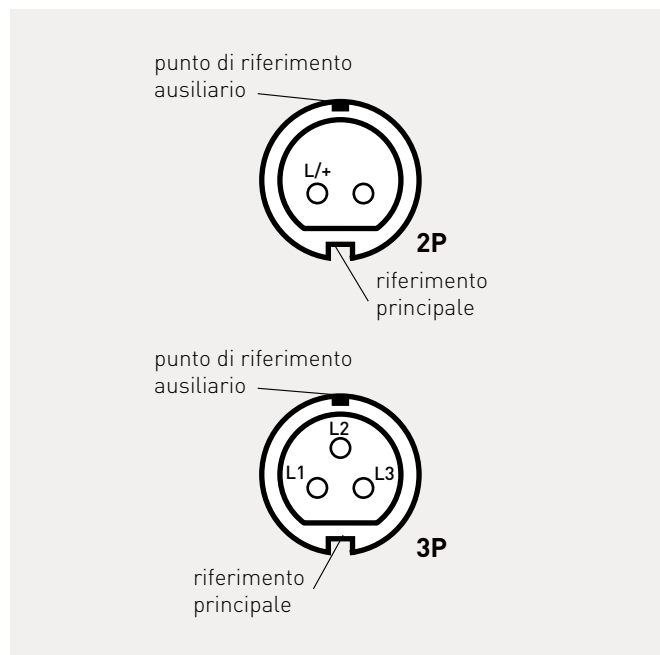











Posizione oraria

La posizione oraria (h) si determina con la presa vista di fronte osservando la posizione del punto di riferimento ausiliario rispetto al punto di riferimento principale posizionato sempre a ore 6. Le diverse tensioni nominali inoltre si distinguono tramite diversi colori convenzionali codificati.

Tabella sinottica di unificazione spine e prese per uso industriale secondo Norma EN 60309-2

TENSIONE NOMINALE DI IMPIEGO <50V

Poli	Frequenza Hz	Tensione di impiego V	Posiz. oraria (h) del punto di rifer. ausiliario 16A e 32A	Colore codificato
2P	50 e 60	20÷25	senza P.R.A.	
	50 e 60	40÷50	12	
	100÷200	20÷25 e 40÷50	4	 ¹⁾
	300	20÷25 e 40÷50	2	 ¹⁾
	400	20÷25 e 40÷50	3	 ¹⁾
	>400÷500	20÷25 e 40÷50	11	 ¹⁾
	c.c.	20÷25 e 40÷50	10	
3P	50 e 60	20÷25	senza P.R.A.	
	50 e 60	40÷50	12	
	100÷200	20÷25 e 40÷50	4	 ¹⁾
	300	20÷25 e 40÷50	2	 ¹⁾
	400	20÷25 e 40÷50	3	 ¹⁾
	>400÷500	20÷25 e 40÷50	11	 ¹⁾
	c.c.	25	8	 ²⁾

¹⁾ Per le frequenze >60÷500Hz è possibile impiegare, se ritenuto necessario, il colore verde con il colore della tensione di impiego.

²⁾ Incubatrici elettriche portatili. Utilizzo a 12Vcc o 24Vcc su ambulanze ed elicotteri.



1.2 PRESE INTERBLOCCATE

Sistema PROXIMA



SISTEMA PROXIMA

SERIE PROXIMA

p. 173

Prese industriali interbloccate a sviluppo verticale



COMPONENTI

p. 180

Basi modulari ed accessori per l'installazione



1.2 PRESE INTERBLOCCATE Sistema PROXIMA

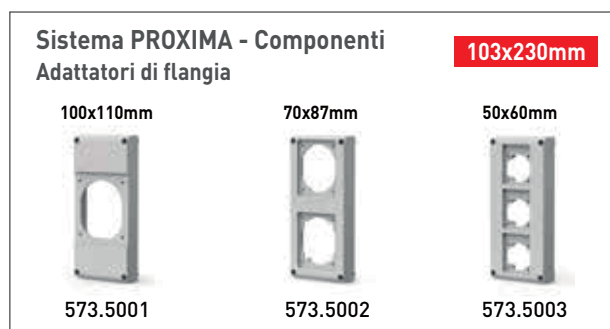
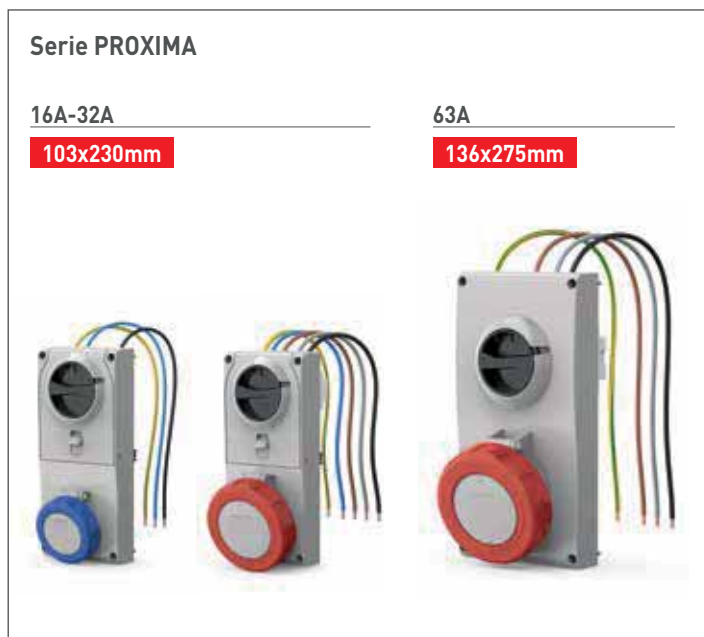

Sistema PROXIMA - Componenti

	SCATOLE DA PARETE			BASI MODULARI DA PARETE			QUADRI DI DISTRIBUZIONE DA PARETE		
	Singola	Singola con scatola di derivazione	Doppia con scatola di derivazione	Tripla con scatola di derivazione	Singola con centralino	Doppia con centralino	Tripla con centralino	Tripla con centralino	Quadruplo con centralino
16A-32A	573.5100	573.5110	573.5120	573.5130	573.5111	573.5121	573.5131		573.5381
63A		573.5210			573.5211				
16A-32A-63A								573.5351	

Esempi di composizione



Serie PROXIMA

PROXIMA è una gamma completa di prese interbloccate a sviluppo verticale da 16 fino a 63A, con o senza fusibile di protezione nelle versioni da 16A e 32A.

Disponibili prese singole da parete o da incasso per l'installazione sul relativo sistema di basi modulari.

Le versioni da incasso hanno l'interruttore precablato a monte per velocizzare le operazioni di cablaggio delle batterie di distribuzione.

La manovra di grandi dimensioni ed incassata ne agevola l'azionamento prevenendo al contempo rotture da urti accidentali.

Il coperchio presa riporta una chiara indicazione delle posizioni di aperto e chiuso ed è equipaggiato con una ghiera ad elevato grip per facilitarne le operazioni di serraggio.



scheda tecnica p. 774

Informazioni Tecniche

Principali caratteristiche



- 01** Interruttore precablato lato guida DIN (versioni da incasso)
- 02** Manovra XXL, ergonomica ed incassata per prevenire rotture da urti accidentali
- 03** Lucchettabilità in posizione ON e OFF

- 04** Interruttore AC23
- 05** Chiara indicazione posizione aperta o chiusa
- 06** Viti di chiusura imperdibili in acciaio inox

1.2 PRESE INTERBLOCCATE

Sistema PROXIMA

■ SENZA BASE PORTAFUSIBILI >> DA INCASSO >> IP66/IP67/IP69



IP: IP66/IP67/IP69
Flangia:
103X230MM

Poli	h	Hz	Volt	Colore	16A	📦	32A	📦
2P+T	2	>300-500	>50	🟢	407.16832 ¹⁾	1/10	407.32832 ¹⁾	1/10
	3	c.c.	>50-250	🟠	407.16834 ²⁾	1/10	407.32834 ²⁾	1/10
	4	50 60	100-130	🟡	407.1670	1/10	407.3270	1/10
	6	50 60	200-250	🟦	407.1683	1/10	407.3283	1/10
	7	50 60	480-500	⬛	407.16836	1/10	407.32836	1/10
	8	c.c.	>250	🟠	407.16838 ²⁾	1/10	407.32838 ²⁾	1/10
	9	50 60	380-415	🔴	407.1678	1/10	407.3278	1/10
	12	50 60	TST>50	🟠	407.16833	1/10	407.32833	1/10
	3P+T	2	>300-500	>50	🟢	407.16862 ¹⁾	1/10	407.32862 ¹⁾
3		50 60	380 50Hz / 440 60Hz	🔴	407.16864	1/10	407.32864	1/10
4		50 60	100-130	🟡	407.1672	1/10	407.3272	1/10
5		50 60	600-690	⬛	407.16867 ³⁾	1/10	407.32867 ³⁾	1/10
6		50 60	380-415	🔴	407.1686	1/10	407.3286	1/10
7		50 60	480-500	⬛	407.16866	1/10	407.32866	1/10
9		50 60	200-250	🟦	407.1674	1/10	407.3274	1/10
10		100-300	>50	🟢	407.16861 ¹⁾	1/10	407.32861 ¹⁾	1/10
11		60	440-460	🔴	407.16865	1/10	407.32865	1/10
3P+N+T	2	>300-500	>50	🟢	407.16872 ¹⁾	1/10	407.32872 ¹⁾	1/10
	3	50 60	380 50Hz / 440 60Hz	🔴	407.16874	1/10	407.32874	1/10
	4	50 60	100-130	🟡	407.1679	1/10	407.3279	1/10
	5	50 60	600-690	⬛	407.16877 ³⁾	1/10	407.32877 ³⁾	1/10
	6	50 60	346-415	🔴	407.1687	1/10	407.3287	1/10
	7	50 60	480-500	⬛	407.16876	1/10	407.32876	1/10
	9	50 60	208-250	🟦	407.1675	1/10	407.3275	1/10
	11	60	440-460	🔴	407.16875	1/10	407.32875	1/10



IP: IP66/IP67/IP69
Flangia:
136X275MM

Poli	h	Hz	Volt	Colore	63A	📦	
2P+T	2	>300-500	>50	🟢	407.63832 ¹⁾	1/6	
	3	c.c.	>50-250	🟠	407.63834 ²⁾	1/6	
	4	50 60	100-130	🟡	407.6370	1/6	
	6	50 60	200-250	🟦	407.6383	1/6	
	7	50 60	480-500	⬛	407.63836	1/6	
	9	50 60	380-415	🔴	407.6378	1/6	
	12	50 60	TST>50	🟠	407.63833	1/6	
	3P+T	2	>300-500	>50	🟢	407.63862 ¹⁾	1/6
		3	50 60	380 50Hz / 440 60Hz	🔴	407.63864	1/6
4		50 60	100-130	🟡	407.6372	1/6	
5		50 60	600-690	⬛	407.63867 ³⁾	1/6	
6		50 60	380-415	🔴	407.6386	1/6	
7		50 60	480-500	⬛	407.63866	1/6	
9		50 60	200-250	🟦	407.6374	1/6	
10		100-300	>50	🟢	407.63861 ¹⁾	1/6	
11		60	440-460	🔴	407.63865	1/6	
3P+N+T	2	>300-500	>50	🟢	407.63872 ¹⁾	1/6	
	3	50 60	380 50Hz / 440 60Hz	🔴	407.63874	1/6	
	4	50 60	100-130	🟡	407.6379	1/6	
	5	50 60	600-690	⬛	407.63877 ³⁾	1/6	
	6	50 60	346-415	🔴	407.6387	1/6	
	7	50 60	480-500	⬛	407.63876	1/6	
	9	50 60	208-250	🟦	407.6375	1/6	
	11	60	440-460	🔴	407.63875	1/6	

Complete di viti di fissaggio in acciaio inox.
Fornita con cavi di collegamento pre-cablati.

¹⁾ La corrente massima prelevabile, in considerazione delle sovratemperature massime ammesse dalla norma di riferimento, per prodotti con frequenze superiori a 100 Hz deve essere declassata rispetto alla corrente nominale del 25-30%; contattare il Servizio Tecnico Scame per maggiori informazioni.

²⁾ Per l'utilizzo in corrente continua raccomandiamo di utilizzare protezioni con caratteristiche idonee alla tipologia di impianto; contattare il Servizio Tecnico Scame per maggiori informazioni.

³⁾ Si richiede particolare attenzione nella scelta del fusibile adeguato alla tensione dell'impianto.

■ SENZA BASE PORTAFUSIBILI >> DA PARETE >> IP66/IP67/IP69



IP: IP66/IP67/IP69

Poli	h	Hz	Volt	Colore	16A	1/10	32A	1/10
2P+T	2	>300-500	>50	■	507.16832 ¹⁾	1/10	507.32832 ¹⁾	1/10
	3	c.c.	>50-250	■	507.16834 ²⁾	1/10	507.32834 ²⁾	1/10
	4	50 60	100-130	■	507.1670	1/10	507.3270	1/10
	6	50 60	200-250	■	507.1683	1/10	507.3283	1/10
	7	50 60	480-500	■	507.16836	1/10	507.32836	1/10
	8	c.c.	>250	■	507.16838 ²⁾	1/10	507.32838 ²⁾	1/10
	9	50 60	380-415	■	507.1678	1/10	507.3278	1/10
	12	50 60	TST>50	■	507.16833	1/10	507.32833	1/10
3P+T	2	>300-500	>50	■	507.16862 ¹⁾	1/10	507.32862 ¹⁾	1/10
	3	50 60	380 50Hz / 440 60Hz	■	507.16864	1/10	507.32864	1/10
	4	50 60	100-130	■	507.1672	1/10	507.3272	1/10
	5	50 60	600-690	■	507.16867 ³⁾	1/10	507.32867 ³⁾	1/10
	6	50 60	380-415	■	507.1686	1/10	507.3286	1/10
	7	50 60	480-500	■	507.16866	1/10	507.32866	1/10
	9	50 60	200-250	■	507.1674	1/10	507.3274	1/10
	10	100-300	>50	■	507.16861 ¹⁾	1/10	507.32861 ¹⁾	1/10
3P+N+T	11	60	440-460	■	507.16865	1/10	507.32865	1/10
	2	>300-500	>50	■	507.16872 ¹⁾	1/10	507.32872 ¹⁾	1/10
	3	50 60	380 50Hz / 440 60Hz	■	507.16874	1/10	507.32874	1/10
	4	50 60	100-130	■	507.1679	1/10	507.3279	1/10
	5	50 60	600-690	■	507.16877 ³⁾	1/10	507.32877 ³⁾	1/10
	6	50 60	346-415	■	507.1687	1/10	507.3287	1/10
	7	50 60	480-500	■	507.16876	1/10	507.32876	1/10
	9	50 60	208-250	■	507.1675	1/10	507.3275	1/10
11	60	440-460	■	507.16875	1/10	507.32875	1/10	

Parete liscia con centrino per foratura.
Ingresso cavi dal lato superiore e inferiore.

¹⁾ La corrente massima prelevabile, in considerazione delle sovratemperature massime ammesse dalla norma di riferimento, per prodotti con frequenze superiori a 100 Hz deve essere declassata rispetto alla corrente nominale del 25-30%; contattare il Servizio Tecnico Scame per maggiori informazioni.

²⁾ Per l'utilizzo in corrente continua raccomandiamo di utilizzare protezioni con caratteristiche idonee alla tipologia di impianto; contattare il Servizio Tecnico Scame per maggiori informazioni.

³⁾ Si richiede particolare attenzione nella scelta del fusibile adeguato alla tensione dell'impianto.

























■ CON BASE PORTAFUSIBILI >> DA INCASSO >> IP66/IP67/IP69



IP: IP66/IP67/IP69

Flangia:

103X230MM

Poli	h	Hz	Volt	Colore	16A		32A	
2P+T	2	>300-500	>50		408.16832 ¹⁾	1/10	408.32832 ¹⁾	1/10
	3	c.c.	>50-250		408.16834 ²⁾	1/10	408.32834 ²⁾	1/10
	4	50 60	100-130		408.1670	1/10	408.3270	1/10
	6	50 60	200-250		408.1683	1/10	408.3283	1/10
	7	50 60	480-500		408.16836	1/10	408.32836	1/10
	8	c.c.	>250		408.16838 ²⁾	1/10	408.32838 ²⁾	1/10
	9	50 60	380-415		408.1678	1/10	408.3278	1/10
	12	50 60	TST>50		408.16833	1/10	408.32833	1/10
3P+T	2	>300-500	>50		408.16862 ¹⁾	1/10	408.32862 ¹⁾	1/10
	3	50 60	380 50Hz / 440 60Hz		408.16864	1/10	408.32864	1/10
	4	50 60	100-130		408.1672	1/10	408.3272	1/10
	5	50 60	600-690		408.16867 ³⁾	1/10	408.32867 ³⁾	1/10
	6	50 60	380-415		408.1686	1/10	408.3286	1/10
	7	50 60	480-500		408.16866	1/10	408.32866	1/10
	9	50 60	200-250		408.1674	1/10	408.3274	1/10
	10	100-300	>50		408.16861 ¹⁾	1/10	408.32861 ¹⁾	1/10
3P+N+T	11	60	440-460		408.16865	1/10	408.32865	1/10
	2	>300-500	>50		408.16872 ¹⁾	1/10	408.32872 ¹⁾	1/10
	3	50 60	380 50Hz / 440 60Hz		408.16874	1/10	408.32874	1/10
	4	50 60	100-130		408.1679	1/10	408.3279	1/10
	5	50 60	600-690		408.16877 ³⁾	1/10	408.32877 ³⁾	1/10
	6	50 60	346-415		408.1687	1/10	408.3287	1/10
	7	50 60	480-500		408.16876	1/10	408.32876	1/10
	9	50 60	208-250		408.1675	1/10	408.3275	1/10
11	60	440-460		408.16875	1/10	408.32875	1/10	

Complete di viti di fissaggio in acciaio inox.

Fornita con cavi di collegamento pre-cablati.

¹⁾ La corrente massima prelevabile, in considerazione delle sovratemperature massime ammesse dalla norma di riferimento, per prodotti con frequenze superiori a 100 Hz deve essere declassata rispetto alla corrente nominale del 25-30%; contattare il Servizio Tecnico Scame per maggiori informazioni.

²⁾ Per l'utilizzo in corrente continua raccomandiamo di utilizzare protezioni con caratteristiche idonee alla tipologia di impianto; contattare il Servizio Tecnico Scame per maggiori informazioni.

³⁾ Si richiede particolare attenzione nella scelta del fusibile adeguato alla tensione dell'impianto.

■ CON BASE PORTAFUSIBILI >> DA PARETE >> IP66/IP67/IP69



IP: IP66/IP67/IP69

Poli	h	Hz	Volt	Colore	16A		32A	
2P+T	2	>300-500	>50		508.16832 ¹⁾	1/10	508.32832 ¹⁾	1/10
	3	c.c.	>50-250		508.16834 ²⁾	1/10	508.32834 ²⁾	1/10
	4	50 60	100-130		508.1670	1/10	508.3270	1/10
	6	50 60	200-250		508.1683	1/10	508.3283	1/10
	7	50 60	480-500		508.16836	1/10	508.32836	1/10
	8	c.c.	>250		508.16838 ²⁾	1/10	508.32838 ²⁾	1/10
	9	50 60	380-415		508.1678	1/10	508.3278	1/10
	12	50 60	TST>50		508.16833	1/10	508.32833	1/10
3P+T	2	>300-500	>50		508.16862 ¹⁾	1/10	508.32862 ¹⁾	1/10
	3	50 60	380 50Hz / 440 60Hz		508.16864	1/10	508.32864	1/10
	4	50 60	100-130		508.1672	1/10	508.3272	1/10
	5	50 60	600-690		508.16867 ³⁾	1/10	508.32867 ³⁾	1/10
	6	50 60	380-415		508.1686	1/10	508.3286	1/10
	7	50 60	480-500		508.16866	1/10	508.32866	1/10
	9	50 60	200-250		508.1674	1/10	508.3274	1/10
	10	100-300	>50		508.16861 ¹⁾	1/10	508.32861 ¹⁾	1/10
11	60	440-460		508.16865	1/10	508.32865	1/10	
3P+N+T	2	>300-500	>50		508.16872 ¹⁾	1/10	508.32872 ¹⁾	1/10
	3	50 60	380 50Hz / 440 60Hz		508.16874	1/10	508.32874	1/10
	4	50 60	100-130		508.1679	1/10	508.3279	1/10
	5	50 60	600-690		508.16877 ³⁾	1/10	508.32877 ³⁾	1/10
	6	50 60	346-415		508.1687	1/10	508.3287	1/10
	7	50 60	480-500		508.16876	1/10	508.32876	1/10
	9	50 60	208-250		508.1675	1/10	508.3275	1/10
11	60	440-460		508.16875	1/10	508.32875	1/10	

Parete liscia con centrino per foratura.
Ingresso cavi dal lato superiore e inferiore.

¹⁾ La corrente massima prelevabile, in considerazione delle sovratemperature massime ammesse dalla norma di riferimento, per prodotti con frequenze superiori a 100 Hz deve essere declassata rispetto alla corrente nominale del 25-30%; contattare il Servizio Tecnico Scame per maggiori informazioni.



²⁾ Per l'utilizzo in corrente continua raccomandiamo di utilizzare protezioni con caratteristiche idonee alla tipologia di impianto; contattare il Servizio Tecnico Scame per maggiori informazioni.

³⁾ Si richiede particolare attenzione nella scelta del fusibile adeguato alla tensione dell'impianto.



■ BASSISSIMA TENSIONE <50V >> DA INCASSO >> VERSIONE CON TRASFORMATORE - IP66/IP67/IP69



Poli	Hz	Volt	Colore	16A	
2P	50 60	24		407.2416	1/10

Complete di viti di fissaggio in acciaio inox.

Fornita con cavi di collegamento pre-cablato

Con interruttore di blocco elettrico che interviene sul primario del trasformatore, oppure, opportunamente collegato, può attivare relé e teleruttori.

Trasformatore SELV 220/24V- 150VA.

Protezioni previste: circuito primario (2A), circuito secondario (6A), fusibili compresi.

IP: IP66/IP67/IP69

Flangia:

136X125MM

■ BASSISSIMA TENSIONE <50V >> DA INCASSO >> VERSIONE SENZA TRASFORMATORE - IP66/IP67/IP69



Poli	h	Hz	Volt	Colore	16A		32A	
2P		50 60	20-25		407.2420	1/10	407.2620 ¹⁾	1/10
	12	50 60	40-50		407.2421	1/10	407.2621 ¹⁾	1/10

Complete di viti di fissaggio in acciaio inox.

Fornita con cavi di collegamento pre-cablato

¹⁾ Con interruttore di blocco elettrico che interviene sul primario del trasformatore, oppure, opportunamente collegato, può attivare relé e teleruttori.

IP: IP66/IP67/IP69

Flangia:

136X125MM

Dettagli che contano



P R O X I M A



1.2 PRESE INTERBLOCCATE

Sistema PROXIMA



Componenti

Serie di basi modulari per installazione a parete di prese singole o di batterie di distribuzione in configurazione da 2 o 3 prese, con scatola di derivazione o centralino.

Il centralino a profilo piatto ha la particolarità del sistema di apertura a scomparsa, equipaggiabile a richiesta con chiave Yale.

I punti di fissaggio ad asola aperta ed il gancio integrato nella parte posteriore delle basi semplificano le operazioni di installazione a parete.

I centrini di foratura conferiscono massima flessibilità a livello installativo.

 scheda tecnica p. 778

Informazioni Tecniche

Principali caratteristiche



01 Sistema di chiusura finestra a pressione (chiave Yale a richiesta)

02 Punti inferiori di fissaggio asolati per agevolare le operazioni di fissaggio a parete

03 Punti di fissaggio esterni integrati

04 Staffa metallica per agevolare il fissaggio a parete durante la procedura di installazione

05 Pareti lisce con centrini di foratura

06 Finestra completamente liscia per prevenire accumulo di sporco e polvere

COMPONENTI PER INSTALLAZIONI A PARETE - SCATOLE

Descrizione	IP	Dimensioni	Flangia	Note	Codice	
SUPPORTO MODULARE	IP66/IP67/IP69	107x259x79mm	103X230MM	1x16A-32A	573.5100	1/5



Descrizione	IP	Flangia	Note	Codice	
MOSTRINA PREFORATA	IP65	103X230MM	1x63A[100x110mm]	573.5001	1/5



Descrizione	IP	Flangia	Note	Codice	
MOSTRINA PREFORATA	IP65	103X230MM	2x16A[70x87mm]	573.5002	1/5

Nelle posizioni evidenziate di grigio preforature per prese 16A (70x87mm), o con opportuno adattamento, prese 32A (84x106mm) e Serie DOMOPLUS.



Descrizione	IP	Flangia	Note	Codice	
MOSTRINA PREFORATA	IP65	103X230MM	3xDOMO[50x60mm]	573.5003	1/5



Descrizione	IP	Flangia	Note	Codice	
COPERCHIO CIECO PER FONDO	IP65	103X230MM	CIECO	573.5000	1/5



COMPONENTI PER INSTALLAZIONI A PARETE >> 1 PROXIMA + CENTRALINO

Descrizione	Dimensioni	IP	Note	Codice	
SUPPORTO MODULARE	107x438x110mm	IP65	1x16A-32A + 5 DIN	573.5111	1
	140x485x110mm	IP65	1x63A + 7 DIN	573.5211	1

COMPONENTI PER INSTALLAZIONI A PARETE >> 2 PROXIMA + CENTRALINO

Descrizione	Dimensioni	IP	Note	Codice	
SUPPORTO MODULARE	212x438x110mm	IP65	2x16A-32A + 10 DIN	573.5121	1

COMPONENTI PER INSTALLAZIONI A PARETE >> 3 PROXIMA + CENTALINO

Descrizione	Dimensioni	IP	Note	Codice	
SUPPORTO MODULARE	317x438x110mm	IP65	3x16A-32A + 16 DIN	573.5131	1



Descrizione	IP	Dimensioni	Note	Codice	
QUADRO DI DISTRIBUZIONE	IP65	477X550X156MM	2x16A-32A 1x63A + 24DIN	573.5351	1

Preforature posizionate in basso per prese 16A (70x87mm) o con opportuno adattamento, prese 32A (84x106mm) e prese serie DOMOPLUS.

COMPONENTI PER INSTALLAZIONI A PARETE >> 4 PROXIMA + CENTALINO

Descrizione	IP	Dimensioni	Note	Codice	
QUADRO DI DISTRIBUZIONE	IP65	477X550X156MM	4x16A-32A + 24DIN	573.5381	1

Preforature posizionate in basso per prese 16A (70x87mm) o con opportuno adattamento, prese 32A (84x106mm) e prese serie DOMOPLUS.

■ COMPONENTI PER INSTALLAZIONI A PARETE >> 1 PROXIMA + SCATOLA DI DISTRIBUZIONE



Descrizione	Dimensioni	IP	Note	Codice	
SUPPORTO MODULARE	107x438x110mm	IP66	1x16A-32A + BOX	573.5110	1
	140x485x110mm	IP66	1x63A + BOX	573.5210	1

■ COMPONENTI PER INSTALLAZIONI A PARETE >> 2 PROXIMA + SCATOLA DI DERIVAZIONE



Descrizione	Dimensioni	IP	Note	Codice	
SUPPORTO MODULARE	212x438x110mm	IP66	2x16A-32A + BOX	573.5120	1

■ COMPONENTI PER INSTALLAZIONI A PARETE >> 3 PROXIMA + SCATOLA DI DERIVAZIONE



Descrizione	Dimensioni	IP	Note	Codice	
SUPPORTO MODULARE	317x438x110mm	IP66	3x16A-32A + BOX	573.5130	1



1.2 PRESE INTERBLOCCATE

Sistema OMNIA



SISTEMA OMNIA

SERIE OMNIA

p. 188

Prese industriali interbloccate compatte



SERIE OMNIAPLUS

p. 200

Prese domestiche interbloccate compatte



COMPONENTI

p. 204

Basi modulari ed accessori per l'installazione



1.2 PRESE INTERBLOCCATE Sistema OMNIA

136x125mm

Serie OMNIA 16A-32A



Serie OMNIAPLUS



Serie ISOLATORS-TP



Serie OMNIA 63A

136x275mm



Serie OPTIMA



Serie DOMO



Serie DOMOPLUS



Sistema OMNIA - Componenti
Adattatori di flangia

136x125mm

70x87mm



654.0125

84x106mm



654.0126

Sistema OMNIA - Componenti

SCATOLE DA INCASSO



Cornice

572.0220



Singola per muratura

572.0200



Singola per cartongesso

572.0205

SCATOLE DA PARETE



Singola

572.0310*



Singola

572.0308



Doppia

572.0322

BASI MODULARI DA PARETE



Doppia con scatola di derivazione

572.0312



Tripla con scatola di derivazione

572.0314



Quadrupla con scatola di derivazione

572.0316



Doppia con centralino

572.0311



Tripla con centralino

572.0313



Quadrupla con centralino

572.0315

* 572.0309 per prese 32A con fusibile

Esempi di composizione



Composizione ad incasso



Composizione su scatole da parete



Composizione su basi modulari da parete

Compatibilità

Serie DOMINO IP66



672.1200



672.2200



672.3200



672.4216



672.5316



672.5416



672.5522



672.5622

Serie MBOX

MBOX2



656.0024-000

MBOX3



657.0035-000
657.0036-000
657.0037-000

MBOX5



658.0050-000
658.0051-000

Sistema ADVANCE2 Componenti

Piastra modulare
MODULO LARGE 136



576.4340

Esempi di composizione



DOMINO IP66



MBOX



ADVANCE2

1.2 PRESE INTERBLOCCATE

Sistema OMNIA



Serie OMNIA

OMNIA è una gamma completa di prese interbloccate da 16 fino a 63A, con o senza fusibile di protezione, di dimensioni compatte e grande flessibilità installativa.

Disponibili versioni da incasso e da parete in configurazioni singola o fino a 4 prese tramite un sistema di basi modulari disponibili in versione con scatola di derivazione o centralino.

OMNIA in configurazione da incasso trova la sua destinazione d'uso ideale nel settore terziario.

Le dimensioni della flangia ne permettono l'installazione nei quadri serie Domino ed Mbox per applicazioni industriali e cantieristiche, sfruttando la modularità da sempre alla base dei sistemi SCAME.

 scheda tecnica p. 768

Informazioni Tecniche

Principali caratteristiche 16A-32A



01 Chiara indicazione posizione aperta o chiusa

02 Manovra ad ergonomia aumentata e sporgenza ridotta per limitare i depositi di sporco

03 Lucchettabilità in posizione ON e OFF

04 Interruttore AC23

05 Viti di chiusura imperdibili in acciaio inox

Dimensioni compatte.
Grandi prestazioni.



O M N I A

■ SENZA BASE PORTAFUSIBILI >> DA INCASSO >> IP44



IP: IP44
Flangia:
136X125MM

Poli	h	Hz	Volt	Colore	16A	📦	32A	📦
2P+T	2	>300-500	>50	🟢	400.16832 ¹⁾	1/6	400.32832 ¹⁾	1/6
	3	c.c.	>50-250	🟡	400.16834 ²⁾	1/6	400.32834 ²⁾	1/6
	4	50 60	100-130	🟡	400.1670	1/6	400.3270	1/6
	6	50 60	200-250	🟡	400.1683	6	400.3283	1/6
	7	50 60	480-500	⬛	400.16836	1/6	400.32836	1/6
	8	c.c.	>250	🟡	400.16838 ²⁾	1/6	400.32838 ²⁾	1/6
	9	50 60	380-415	🔴	400.1678	1/6	400.3278	1/6
	12	50 60	TST>50	🟡	400.16833	1/6	400.32833	1/6
3P+T	2	>300-500	>50	🟢	400.16862 ¹⁾	1/6	400.32862 ¹⁾	1/6
	3	50 60	380 50Hz / 440 60Hz	🔴	400.16864	1/6	400.32864	1/6
	4	50 60	100-130	🟡	400.1672	1/6	400.3272	1/6
	5	50 60	600-690	⬛	400.16867 ³⁾	1/6	400.32867 ³⁾	1/6
	6	50 60	380-415	🔴	400.1686	6	400.3286	6
	7	50 60	480-500	⬛	400.16866	1/6	400.32866	1/6
	9	50 60	200-250	🟡	400.1674	1/6	400.3274	1/6
	10	100-300	>50	🟢	400.16861 ¹⁾	1/6	400.32861 ¹⁾	1/6
3P+N+T	11	60	440-460	🔴	400.16865	1/6	400.32865	1/6
	2	>300-500	>50	🟢	400.16872 ¹⁾	1/6	400.32872 ¹⁾	1/6
	3	50 60	380 50Hz / 440 60Hz	🔴	400.16874	1/6	400.32874	1/6
	4	50 60	100-130	🟡	400.1679	1/6	400.3279	1/6
	5	50 60	600-690	⬛	400.16877 ³⁾	1/6	400.32877 ³⁾	1/6
	6	50 60	346-415	🔴	400.1687	6	400.3287	6
	7	50 60	480-500	⬛	400.16876	1/6	400.32876	1/6
	9	50 60	208-250	🟡	400.1675	1/6	400.3275	1/6
11	60	440-460	🔴	400.16875	1/6	400.32875	1/6	

Complete di viti di fissaggio in acciaio inox.

¹⁾ La corrente massima prelevabile, in considerazione delle sovratemperature massime ammesse dalla norma di riferimento, per prodotti con frequenze superiori a 100 Hz deve essere declassata rispetto alla corrente nominale del 25-30%; contattare il Servizio Tecnico Scame per maggiori informazioni.

²⁾ Per l'utilizzo in corrente continua raccomandiamo di utilizzare protezioni con caratteristiche idonee alla tipologia di impianto; contattare il Servizio Tecnico Scame per maggiori informazioni.

³⁾ Si richiede particolare attenzione nella scelta del fusibile adeguato alla tensione dell'impianto.

■ SENZA BASE PORTAFUSIBILI >> DA INCASSO >> IP66/IP67



IP: IP66/IP67
Flangia:
136X125MM

Poli	h	Hz	Volt	Colore	16A	32A
2P+T	2	>300-500	>50	■	405.16832 ¹⁾ 1/6	405.32832 ¹⁾ 1/6
	3	c.c.	>50-250	■	405.16834 ²⁾ 1/6	405.32834 ²⁾ 1/6
	4	50 60	100-130	■	405.1670 1/6	405.3270 1/6
	6	50 60	200-250	■	405.1683 6	405.3283 6
	7	50 60	480-500	■	405.16836 1/6	405.32836 1/6
	8	c.c.	>250	■	405.16838 ²⁾ 1/6	405.32838 ²⁾ 1/6
	9	50 60	380-415	■	405.1678 1/6	405.3278 1/6
	12	50 60	TST>50	■	405.16833 1/6	405.32833 1/6
3P+T	2	>300-500	>50	■	405.16862 ¹⁾ 1/6	405.32862 ¹⁾ 1/6
	3	50 60	380 50Hz / 440 60Hz	■	405.16864 1/6	405.32864 1/6
	4	50 60	100-130	■	405.1672 1/6	405.3272 1/6
	5	50 60	600-690	■	405.16867 ³⁾ 1/6	405.32867 ³⁾ 1/6
	6	50 60	380-415	■	405.1686 6	405.3286 6
	7	50 60	480-500	■	405.16866 1/6	405.32866 1/6
	9	50 60	200-250	■	405.1674 1/6	405.3274 1/6
	10	100-300	>50	■	405.16861 ¹⁾ 1/6	405.32861 ¹⁾ 1/6
3P+N+T	11	60	440-460	■	405.16865 1/6	405.32865 1/6
	2	>300-500	>50	■	405.16872 ¹⁾ 1/6	405.32872 ¹⁾ 1/6
	3	50 60	380 50Hz / 440 60Hz	■	405.16874 1/6	405.32874 1/6
	4	50 60	100-130	■	405.1679 1/6	405.3279 1/6
	5	50 60	600-690	■	405.16877 ³⁾ 1/6	405.32877 ³⁾ 1/6
	6	50 60	346-415	■	405.1687 6	405.3287 6
	7	50 60	480-500	■	405.16876 1/6	405.32876 1/6
	9	50 60	208-250	■	405.1675 1/6	405.3275 1/6
11	60	440-460	■	405.16875 1/6	405.32875 1/6	



IP: IP66/IP67
Flangia:
136X275MM

Poli	h	Hz	Volt	Colore	63A
2P+T	4	50 60	100-130	■	405.6370 1/6
	6	50 60	200-250	■	405.6383 1/6
	7	50 60	480-500	■	405.63836 1/6
	9	50 60	380-415	■	405.6378 1/6
3P+T	12	50 60	TST>50	■	405.63833 1/6
	4	50 60	100-130	■	405.6372 1/6
	5	50 60	600-690	■	405.63867 ³⁾ 1/6
	6	50 60	380-415	■	405.6386 1/6
	7	50 60	480-500	■	405.63866 1/6
3P+N+T	9	50 60	200-250	■	405.6374 1/6
	11	60	440-460	■	405.63865 1/6
	4	50 60	100-130	■	405.6379 1/6
	5	50 60	600-690	■	405.63877 ³⁾ 1/6
	6	50 60	346-415	■	405.6387 1/6
	7	50 60	480-500	■	405.63876 1/6
9	50 60	208-250	■	405.6375 1/6	
11	60	440-460	■	405.63875 1/6	

Complete di viti di fissaggio in acciaio inox.

¹⁾La corrente massima prelevabile, in considerazione delle sovratemperature massime ammesse dalla norma di riferimento, per prodotti con frequenze superiori a 100 Hz deve essere declassata rispetto alla corrente nominale del 25-30%; contattare il Servizio Tecnico Scame per maggiori informazioni.

²⁾Per l'utilizzo in corrente continua raccomandiamo di utilizzare protezioni con caratteristiche idonee alla tipologia di impianto; contattare il Servizio Tecnico Scame per maggiori informazioni.

³⁾Si richiede particolare attenzione nella scelta del fusibile adeguato alla tensione dell'impianto.



SISTEMA OMNIA
SERIE OMNIA

■ SENZA BASE PORTAFUSIBILI >> DA PARETE >> IP44



IP: IP44
Flangia:
136X125MM

Poli	h	Hz	Volt	Colore	16A	1/6	32A	1/6
2P+T	2	>300-500	>50	■	500.16832 ¹⁾	1/6	500.32832 ¹⁾	1/6
	3	c.c.	>50-250	■	500.16834 ²⁾	1/6	500.32834 ²⁾	1/6
	4	50 60	100-130	■	500.1670	1/6	500.3270	1/6
	6	50 60	200-250	■	500.1683	6	500.3283	1/6
	7	50 60	480-500	■	500.16836	1/6	500.32836	1/6
	8	c.c.	>250	■	500.16838 ²⁾	1/6	500.32838 ²⁾	1/6
	9	50 60	380-415	■	500.1678	1/6	500.3278	1/6
	12	50 60	TST>50	■	500.16833	1/6	500.32833	1/6
3P+T	2	>300-500	>50	■	500.16862 ¹⁾	1/6	500.32862 ¹⁾	1/6
	3	50 60	380 50Hz / 440 60Hz	■	500.16864	1/6	500.32864	1/6
	4	50 60	100-130	■	500.1672	1/6	500.3272	1/6
	5	50 60	600-690	■	500.16867 ³⁾	1/6	500.32867 ³⁾	1/6
	6	50 60	380-415	■	500.1686	1/6	500.3286	1/6
	7	50 60	480-500	■	500.16866	1/6	500.32866	1/6
	9	50 60	200-250	■	500.1674	1/6	500.3274	1/6
	10	100-300	>50	■	500.16861 ¹⁾	1/6	500.32861 ¹⁾	1/6
3P+N+T	11	60	440-460	■	500.16865	1/6	500.32865	1/6
	2	>300-500	>50	■	500.16872 ¹⁾	1/6	500.32872 ¹⁾	1/6
	3	50 60	380 50Hz / 440 60Hz	■	500.16874	1/6	500.32874	1/6
	4	50 60	100-130	■	500.1679	1/6	500.3279	1/6
	5	50 60	600-690	■	500.16877 ³⁾	1/6	500.32877 ³⁾	1/6
	6	50 60	346-415	■	500.1687	6	500.3287	6
	7	50 60	480-500	■	500.16876	1/6	500.32876	1/6
	9	50 60	208-250	■	500.1675	1/6	500.3275	1/6
11	60	440-460	■	500.16875	1/6	500.32875	1/6	

Parete liscia con centrino per foratura.

Nota: forare con ingresso METRICO per installazione sul Sistema ADVANCE2.

¹⁾ La corrente massima prelevabile, in considerazione delle sovratemperature massime ammesse dalla norma di riferimento, per prodotti con frequenze superiori a 100 Hz deve essere declassata rispetto alla corrente nominale del 25-30%; contattare il Servizio Tecnico Scame per maggiori informazioni.

²⁾ Per l'utilizzo in corrente continua raccomandiamo di utilizzare protezioni con caratteristiche idonee alla tipologia di impianto; contattare il Servizio Tecnico Scame per maggiori informazioni.

³⁾ Si richiede particolare attenzione nella scelta del fusibile adeguato alla tensione dell'impianto.

■ SENZA BASE PORTAFUSIBILI >> DA PARETE >> IP66/IP67



IP: IP66/IP67
Flangia:
136X125MM

Poli	h	Hz	Volt	Colore	16A	1/6	32A	1/6
2P+T	2	>300-500	>50	■	505.16832 ¹⁾	1/6	505.32832 ¹⁾	1/6
	3	c.c.	>50-250	■	505.16834 ²⁾	1/6	505.32834 ²⁾	1/6
	4	50 60	100-130	■	505.1670	1/6	505.3270	1/6
	6	50 60	200-250	■	505.1683	6	505.3283	1/6
	7	50 60	480-500	■	505.16836	1/6	505.32836	1/6
	8	c.c.	>250	■	505.16838 ²⁾	1/6	505.32838 ²⁾	1/6
	9	50 60	380-415	■	505.1678	1/6	505.3278	1/6
	12	50 60	TST>50	■	505.16833	1/6	505.32833	1/6
3P+T	2	>300-500	>50	■	505.16862 ¹⁾	1/6	505.32862 ¹⁾	1/6
	3	50 60	380 50Hz / 440 60Hz	■	505.16864	1/6	505.32864	1/6
	4	50 60	100-130	■	505.1672	1/6	505.3272	1/6
	5	50 60	600-690	■	505.16867 ³⁾	1/6	505.32867 ³⁾	1/6
	6	50 60	380-415	■	505.1686	1/6	505.3286	1/6
	7	50 60	480-500	■	505.16866	1/6	505.32866	1/6
	9	50 60	200-250	■	505.1674	1/6	505.3274	1/6
	10	100-300	>50	■	505.16861 ¹⁾	1/6	505.32861 ¹⁾	1/6
3P+N+T	11	60	440-460	■	505.16865	1/6	505.32865	1/6
	2	>300-500	>50	■	505.16872 ¹⁾	1/6	505.32872 ¹⁾	1/6
	3	50 60	380 50Hz / 440 60Hz	■	505.16874	1/6	505.32874	1/6
	4	50 60	100-130	■	505.1679	1/6	505.3279	1/6
	5	50 60	600-690	■	505.16877 ³⁾	1/6	505.32877 ³⁾	1/6
	6	50 60	346-415	■	505.1687	1/6	505.3287	1/6
	7	50 60	480-500	■	505.16876	1/6	505.32876	1/6
	9	50 60	208-250	■	505.1675	1/6	505.3275	1/6
11	60	440-460	■	505.16875	1/6	505.32875	1/6	



IP: IP66/IP67
Flangia:
136X275MM

Poli	h	Hz	Volt	Colore	63A	1/6
2P+T	3	c.c.	>50-250	■	505.63834 ²⁾	1/6
	4	50 60	100-130	■	505.6370	1/6
	6	50 60	200-250	■	505.6383	1/6
	7	50 60	480-500	■	505.63836	1/6
	9	50 60	380-415	■	505.6378	1/6
	12	50 60	TST>50	■	505.63833	1/6
3P+T	4	50 60	100-130	■	505.6372	1/6
	5	50 60	600-690	■	505.63867 ³⁾	1/6
	6	50 60	380-415	■	505.6386	1/6
	7	50 60	480-500	■	505.63866	1/6
	9	50 60	200-250	■	505.6374	1/6
3P+N+T	11	60	440-460	■	505.63865	1/6
	4	50 60	100-130	■	505.6379	1/6
	5	50 60	600-690	■	505.63877 ³⁾	1/6
	6	50 60	346-415	■	505.6387	1/6
	7	50 60	480-500	■	505.63876	1/6
9	50 60	208-250	■	505.6375	1/6	
11	60	440-460	■	505.63875	1/6	

Parete liscia con centrino per foratura.

Nota: forare con ingresso METRICO per installazione sul Sistema ADVANCE2.

¹⁾ La corrente massima prelevabile, in considerazione delle sovratemperature massime ammesse dalla norma di riferimento, per prodotti con frequenze superiori a 100 Hz deve essere declassata rispetto alla corrente nominale del 25-30%; contattare il Servizio Tecnico Scame per maggiori informazioni.

²⁾ Per l'utilizzo in corrente continua raccomandiamo di utilizzare protezioni con caratteristiche idonee alla tipologia di impianto; contattare il Servizio Tecnico Scame per maggiori informazioni.

³⁾ Si richiede particolare attenzione nella scelta del fusibile adeguato alla tensione dell'impianto.



1.2 PRESE INTERBLOCCATE

Sistema OMNIA

■ CON BASE PORTAFUSIBILI >> DA INCASSO >> IP44



IP: IP44
Flangia:
136X125MM

Poli	h	Hz	Volt	Colore	16A	1/6	32A	1/6
2P+T	2	>300-500	>50	■	401.16832 ¹⁾	1/6		
	3	c.c.	>50-250	■	401.16834 ²⁾	1/6		
	4	50 60	100-130	■	401.1670	1/6	401.3270	1/6
	6	50 60	200-250	■	401.1683	6	401.3283	1/6
	7	50 60	480-500	■	401.16836	1/6		
	8	c.c.	>250	■	401.16838 ²⁾	1/6		
	9	50 60	380-415	■	401.1678	1/6	401.3278	1/6
	12	50 60	TST>50	■	401.16833	1/6		
3P+T	2	>300-500	>50	■	401.16862 ¹⁾	1/6		
	3	50 60	380 50Hz / 440 60Hz	■	401.16864	1/6		
	4	50 60	100-130	■	401.1672	1/6	401.3272	1/6
	5	50 60	600-690	■	401.16867 ³⁾	1/6		
	6	50 60	380-415	■	401.1686	6	401.3286	1/6
	7	50 60	480-500	■	401.16866	1/6		
	9	50 60	200-250	■	401.1674	1/6	401.3274	1/6
	10	100-300	>50	■	401.16861 ¹⁾	1/6		
3P+N+T	11	60	440-460	■	401.16865	1/6		
	2	>300-500	>50	■	401.16872 ¹⁾	1/6		
	3	50 60	380 50Hz / 440 60Hz	■	401.16874	1/6		
	4	50 60	100-130	■	401.1679	1/6	401.3279	1/6
	5	50 60	600-690	■	401.16877 ³⁾	1/6		
	6	50 60	346-415	■	401.1687	6	401.3287	1/6
	7	50 60	480-500	■	401.16876	1/6		
	9	50 60	208-250	■	401.1675	1/6	401.3275	1/6
11	60	440-460	■	401.16875	1/6			

Complete di viti di fissaggio in acciaio inox.

Fusibili non forniti.

¹⁾ La corrente massima prelevabile, in considerazione delle sovratemperature massime ammesse dalla norma di riferimento, per prodotti con frequenze superiori a 100 Hz deve essere declassata rispetto alla corrente nominale del 25-30%; contattare il Servizio Tecnico Scame per maggiori informazioni.

²⁾ Per l'utilizzo in corrente continua raccomandiamo di utilizzare protezioni con caratteristiche idonee alla tipologia di impianto; contattare il Servizio Tecnico Scame per maggiori informazioni.

³⁾ Si richiede particolare attenzione nella scelta del fusibile adeguato alla tensione dell'impianto.

■ CON BASE PORTAFUSIBILI >> DA INCASSO >> IP66/IP67



IP: IP66/IP67
Flangia:
136X125MM

Poli	h	Hz	Volt	Colore	16A	32A
2P+T	2	>300-500	>50	■	406.16832 ¹⁾ 1/6	
	3	c.c.	>50-250	■	406.16834 ²⁾ 1/6	
	4	50 60	100-130	■	406.1670 1/6	406.3270 1/6
	6	50 60	200-250	■	406.1683 6	406.3283 6
	7	50 60	480-500	■	406.16836 1/6	
	8	c.c.	>250	■	406.16838 ²⁾ 1/6	
	9	50 60	380-415	■	406.1678 1/6	406.3278 1/6
	12	50 60	TST>50	■	406.16833 1/6	
3P+T	2	>300-500	>50	■	406.16862 ¹⁾ 1/6	
	3	50 60	380 50Hz / 440 60Hz	■	406.16864 1/6	
	4	50 60	100-130	■	406.1672 1/6	406.3272 1/6
	5	50 60	600-690	■	406.16867 ³⁾ 1/6	
	6	50 60	380-415	■	406.1686 6	406.3286 6
	7	50 60	480-500	■	406.16866 1/6	
	9	50 60	200-250	■	406.1674 1/6	406.3274 1/6
	10	100-300	>50	■	406.16861 ¹⁾ 1/6	
11	60	440-460	■	406.16865 1/6		
3P+N+T	2	>300-500	>50	■	406.16872 ¹⁾ 1/6	
	3	50 60	380 50Hz / 440 60Hz	■	406.16874 1/6	
	4	50 60	100-130	■	406.1679 1/6	406.3279 1/6
	5	50 60	600-690	■	406.16877 ³⁾ 1/6	
	6	50 60	346-415	■	406.1687 6	406.3287 6
	7	50 60	480-500	■	406.16876 1/6	
	9	50 60	208-250	■	406.1675 1/6	406.3275 1/6
	11	60	440-460	■	406.16875 1/6	

Complete di viti di fissaggio in acciaio inox.
Fusibili non forniti.

¹⁾ La corrente massima prelevabile, in considerazione delle sovratemperature massime ammesse dalla norma di riferimento, per prodotti con frequenze superiori a 100 Hz deve essere declassata rispetto alla corrente nominale del 25-30%; contattare il Servizio Tecnico Scame per maggiori informazioni.

²⁾ Per l'utilizzo in corrente continua raccomandiamo di utilizzare protezioni con caratteristiche idonee alla tipologia di impianto; contattare il Servizio Tecnico Scame per maggiori informazioni.

³⁾ Si richiede particolare attenzione nella scelta del fusibile adeguato alla tensione dell'impianto.



■ CON BASE PORTAFUSIBILI >> DA PARETE >> IP44



IP: IP44
Flangia:
136X125MM

Poli	h	Hz	Volt	Colore	16A	1/6	32A	1/6
2P+T	2	>300-500	>50	■	501.16832 ¹⁾	1/6		
	3	c.c.	>50-250	■	501.16834 ²⁾	1/6		
	4	50 60	100-130	■	501.1670	1/6	501.3270	1/6
	6	50 60	200-250	■	501.1683	1/6	501.3283	1/6
	7	50 60	480-500	■	501.16836	1/6		
	8	c.c.	>250	■	501.16838 ²⁾	1/6		
	9	50 60	380-415	■	501.1678	1/6	501.3278	1/6
	12	50 60	TST>50	■	501.16833	1/6		
3P+T	2	>300-500	>50	■	501.16862 ¹⁾	1/6		
	3	50 60	380 50Hz / 440 60Hz	■	501.16864	1/6		
	4	50 60	100-130	■	501.1672	1/6	501.3272	1/6
	5	50 60	600-690	■	501.16867 ³⁾	1/6		
	6	50 60	380-415	■	501.1686	1/6	501.3286	1/6
	7	50 60	480-500	■	501.16866	1/6		
	9	50 60	200-250	■	501.1674	1/6	501.3274	1/6
	10	100-300	>50	■	501.16861 ¹⁾	1/6		
3P+N+T	11	60	440-460	■	501.16865	1/6		
	2	>300-500	>50	■	501.16872 ¹⁾	1/6		
	3	50 60	380 50Hz / 440 60Hz	■	501.16874	1/6		
	4	50 60	100-130	■	501.1679	1/6	501.3279	1/6
	5	50 60	600-690	■	501.16877 ³⁾	1/6		
	6	50 60	346-415	■	501.1687	1/6	501.3287	1/6
	7	50 60	480-500	■	501.16876	1/6		
	9	50 60	208-250	■	501.1675	1/6	501.3275	1/6
11	60	440-460	■	501.16875	1/6			

Parete liscia con centrino per foratura.

Nota: forare con ingresso METRICO per installazione sul Sistema ADVANCE2.

Fusibili non forniti.

¹⁾ La corrente massima prelevabile, in considerazione delle sovratemperature massime ammesse dalla norma di riferimento, per prodotti con frequenze superiori a 100 Hz deve essere declassata rispetto alla corrente nominale del 25-30%; contattare il Servizio Tecnico Scame per maggiori informazioni.

²⁾ Per l'utilizzo in corrente continua raccomandiamo di utilizzare protezioni con caratteristiche idonee alla tipologia di impianto; contattare il Servizio Tecnico Scame per maggiori informazioni.

³⁾ Si richiede particolare attenzione nella scelta del fusibile adeguato alla tensione dell'impianto.

■ CON BASE PORTAFUSIBILI >> DA PARETE >> IP66/IP67



IP: IP66/IP67
Flangia:
136X125MM

Poli	h	Hz	Volt	Colore	16A	16A	32A	32A
2P+T	2	>300-500	>50	■	506.16832 ¹⁾	1/6		
	3	c.c.	>50-250	■	506.16834 ²⁾	1/6		
	4	50 60	100-130	■	506.1670	1/6	506.3270	1/6
	6	50 60	200-250	■	506.1683	6	506.3283	1/6
	7	50 60	480-500	■	506.16836	1/6		
	8	c.c.	>250	■	506.16838 ²⁾	1/6		
	9	50 60	380-415	■	506.1678	1/6	506.3278	1/6
	12	50 60	TST>50	■	506.16833	1/6		
3P+T	2	>300-500	>50	■	506.16862 ¹⁾	1/6		
	3	50 60	380 50Hz / 440 60Hz	■	506.16864	1/6		
	4	50 60	100-130	■	506.1672	1/6	506.3272	1/6
	5	50 60	600-690	■	506.16867 ³⁾	1/6		
	6	50 60	380-415	■	506.1686	1/6	506.3286	1/6
	7	50 60	480-500	■	506.16866	1/6		
	9	50 60	200-250	■	506.1674	1/6	506.3274	1/6
	10	100-300	>50	■	506.16861 ¹⁾	1/6		
11	60	440-460	■	506.16865	1/6			
3P+N+T	2	>300-500	>50	■	506.16872 ¹⁾	1/6		
	3	50 60	380 50Hz / 440 60Hz	■	506.16874	1/6		
	4	50 60	100-130	■	506.1679	1/6	506.3279	1/6
	5	50 60	600-690	■	506.16877 ³⁾	1/6		
	6	50 60	346-415	■	506.1687	1/6	506.3287	1/6
	7	50 60	480-500	■	506.16876	1/6		
	9	50 60	208-250	■	506.1675	1/6	506.3275	1/6
11	60	440-460	■	506.16875	1/6			

Parete liscia con centrino per foratura.

Nota: forare con ingresso METRICO per installazione sul Sistema ADVANCE2.

Fusibili non forniti.

¹⁾ La corrente massima prelevabile, in considerazione delle sovratemperature massime ammesse dalla norma di riferimento, per prodotti con frequenze superiori a 100 Hz deve essere declassata rispetto alla corrente nominale del 25-30%; contattare il Servizio Tecnico Scame per maggiori informazioni.

²⁾ Per l'utilizzo in corrente continua raccomandiamo di utilizzare protezioni con caratteristiche idonee alla tipologia di impianto; contattare il Servizio Tecnico Scame per maggiori informazioni.

³⁾ Si richiede particolare attenzione nella scelta del fusibile adeguato alla tensione dell'impianto.



1.2 PRESE INTERBLOCCATE

Sistema OMNIA

■ BASSISSIMA TENSIONE <50V >> DA INCASSO >> VERSIONE CON TRASFORMATORE - IP44



IP: IP44
Flangia:
136X125MM

Poli	Hz	Volt	Colore	16A	
2P	50 60	24		400.2416	6

Con interruttore di blocco elettrico che interviene sul primario del trasformatore, oppure, opportunamente collegato, può attivare relé e teleruttori.

Trasformatore SELV 220/24V- 60VA (servizio continuo).

Non adatta Sistema ADVANCE2. Utilizzare scatola art. 572.0309.

■ BASSISSIMA TENSIONE <50V >> DA INCASSO >> VERSIONE CON TRASFORMATORE - IP66/IP67



IP: IP66/IP67
Flangia:
136X125MM

Poli	Hz	Volt	Colore	16A	
2P	50 60	24		405.2416	6

Con interruttore di blocco elettrico che interviene sul primario del trasformatore, oppure, opportunamente collegato, può attivare relé e teleruttori.

Trasformatore SELV 220/24V- 60VA (servizio continuo).

Non adatta Sistema ADVANCE2. Utilizzare scatola art. 572.0309.

■ BASSISSIMA TENSIONE <50V >> DA INCASSO >> SENZA TRASFORMATORE - IP44



IP: IP44
Flangia:
136X125MM

Poli	h	Hz	Volt	Colore	16A		32A	
2P		50 60	20-25		400.2420	6	400.2620	6
	12	50 60	40-50		400.2421	6	400.2621	6

Con interruttore di blocco elettrico che interviene sul primario del trasformatore, oppure, opportunamente collegato, può attivare relé e teleruttori.

Le versioni senza trasformatore sono particolarmente indicate negli impianti con trasformatore centralizzato.

■ BASSISSIMA TENSIONE <50V >> DA INCASSO >> SENZA TRASFORMATORE - IP66/IP67



IP: IP66/IP67
Flangia:
136X125MM

Poli	h	Hz	Volt	Colore	16A		32A	
2P		50 60	20-25		405.2420	6	405.2620	6
	12	50 60	40-50		405.2421	6	405.2621	6

Con interruttore di blocco elettrico che interviene sul primario del trasformatore, oppure, opportunamente collegato, può attivare relé e teleruttori.

Le versioni senza trasformatore sono particolarmente indicate negli impianti con trasformatore centralizzato.

■ BASSISSIMA TENSIONE <50V >> DA PARETE >> SENZA TRASFORMATORE - IP44



Poli	h	Hz	Volt	Colore	16A		32A	
2P		50 60	20-25		500.2420	6	500.2620	6
	12	50 60	40-50		500.2421	6	500.2621	6

Parete liscia con centrino per foratura.

Quando la spina è inserita si attiva un microinterruttore che chiude i circuiti interessati.

Nota: forare con ingresso METRICO per installazione sul Sistema ADVANCE2.

Le versioni senza trasformatore sono particolarmente indicate negli impianti con trasformatore centralizzato.

IP: IP44
Flangia:
136X125MM

■ BASSISSIMA TENSIONE <50V >> DA PARETE >> SENZA TRASFORMATORE - IP66/IP67



Poli	h	Hz	Volt	Colore	16A		32A	
2P		50 60	20-25		505.2420	6	505.2620	6
	12	50 60	40-50		505.2421	6	505.2621	6

Parete liscia con centrino per foratura.

Quando la spina è inserita si attiva un microinterruttore che chiude i circuiti interessati.

Nota: forare con ingresso METRICO per installazione sul Sistema ADVANCE2.

Le versioni senza trasformatore sono particolarmente indicate negli impianti con trasformatore centralizzato.

IP: IP66/IP67
Flangia:
136X125MM



1.2 PRESE INTERBLOCCATE

Sistema OMNIA



Serie OMNIAPLUS

OMNIAPLUS è una gamma di prese domestiche stagne dotate di dispositivo di blocco.

Disponibili nei diversi standard internazionali, con o senza protezioni aggiuntive, riprendono le dimensioni e le possibilità installative della serie OMNIA, con la particolarità di garantire il grado di protezione IP56 anche a spina inserita.

OMNIAPLUS è un'esclusiva mondiale SCAME, adatta per l'alimentazione di apparecchi monofase quali trapani o frese in ambito terziario, industriale e cantieristico.

La lucchettabilità della manopola la rende perfetta per installazione in ambienti pubblici in presenza di personale non qualificato.

 scheda tecnica p. 771

Informazioni Tecniche

Principali caratteristiche

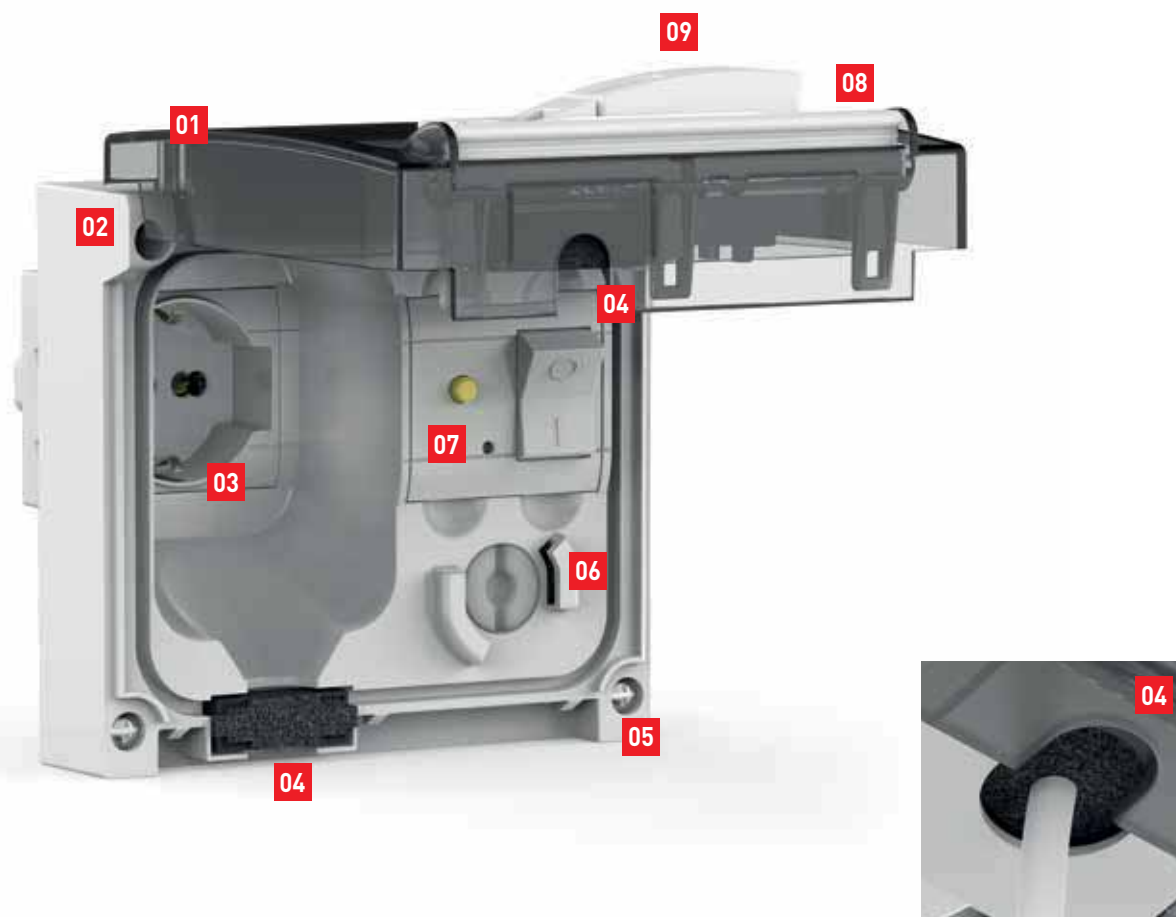

- 01** Coperchio in policarbonato fumè per vedere all'interno
- 02** Chiusura automatica con molla
- 03** Prese domestiche nei principali standard internazionali
- 04** Guarnizioni passacavo per mantenere il grado di protezione IP56 anche a spina inserita
- 05** Viti di chiusura imperdibili in acciaio inox
- 06** Interruttore di blocco 1P+N
- 07** Disponibilità di versioni senza protezione, con fusibile di protezione, protezione magnetotermica, protezione magnetotermica e differenziale
- 08** Coperchio munito di aletta per una più agevole manovra di apertura e chiusura
- 09** Manopola di chiusura lucchettabile con blocco in posizione 0 e 1

Esempio di applicazione



Cucina industriale

■ DA INCASSO >> SENZA PROTEZIONE



IP: IP56

Descrizione	Tipo	Poli	Corrente	Volt	Codice	
PRESA INT. DOMESTICA		2P+T	16A	250	409.0411	6
		2P+T	16A	250	409.0407	6
		2P+T	16A	250	409.0404	6
		2P+T	16A	250	409.0405	6
		2P+T	13A	250	409.0413	6
		2P+T	16A	250	409.0403	6
		2P+T	10A	250	409.0417	6
		2P+T	10A	250	409.0424	6
		2P+T	10A	250	409.0421	6
		2P+T	10A	250	409.0427	6
		2P+T	16A	250	409.0428	6
		2P+T	6A 16A	250	409.0429	6



standard
francese
2P+T 16A



standard
tedesco
2P+T 16A



standard
italiano P17/11
2P+T 16A



standard
italiano P30
2P+T 16A



pluristandard
P40
2P+T 16A



standard
inglese
2P+T 13A



standard
svizzero
2P+T 10A



standard
argentino
2P+T 10A



standard
brasiliano
2P+T 10A



standard
neozelandese
2P+T 10A



standard
sudafricano
2P+T 16A



standard
indiano
2P+T 6A-16A

1.2 PRESE INTERBLOCCATE Sistema OMNIA

■ DA INCASSO >> PROTEZIONE CON FUSIBILE 6.3X32MM



IP: IP56

Descrizione	Tipo	Poli	Corrente	Volt	Codice	
PRESA INT. DOMESTICA		2P+T	16A	250	409.1411	6
		2P+T	16A	250	409.1407	6
		2P+T	16A	250	409.1404	6
		2P+T	16A	250	409.1405	6
		2P+T	13A	250	409.1413	6
		2P+T	16A	250	409.1403	6
		2P+T	10A	250	409.1417	6
		2P+T	10A	250	409.1424	6
		2P+T	10A	250	409.1421	6
		2P+T	10A	250	409.1427	6
		2P+T	16A	250	409.1428	6
		2P+T	6A 16A	250	409.1429	6

Fusibili forniti (MAX 10A).

■ DA INCASSO >> PROTEZIONE MAGNETOTERMICA



IP: IP56

Descrizione	Tipo	Poli	Corrente	Volt	Codice	
PRESA INT. DOMESTICA		2P+T	16A	250	409.2411	6
		2P+T	16A	250	409.2407	6
		2P+T	16A	250	409.2404	6
		2P+T	16A	250	409.2405	6
		2P+T	13A	250	409.2413 ¹⁾	6
		2P+T	16A	250	409.2403	6
		2P+T	10A	250	409.2417 ¹⁾	6
		2P+T	10A	250	409.2424 ¹⁾	6
		2P+T	10A	250	409.2421 ¹⁾	6
		2P+T	10A	250	409.2427 ¹⁾	6
		2P+T	16A	250	409.2428	6
		2P+T	6A 16A	250	409.2429	6

¹⁾ 10A (C10).



standard
francese
2P+T 16A



standard
tedesco
2P+T 16A



standard
italiano P17/11
2P+T 16A



standard
italiano P30
2P+T 16A



pluristandard
P40
2P+T 16A



standard
inglese
2P+T 13A



standard
svizzero
2P+T 10A



standard
argentino
2P+T 10A



standard
brasiliano
2P+T 10A



standard
neozelandese
2P+T 10A



standard
sudafricano
2P+T 16A



standard
indiano
2P+T 6A-16A

■ DA INCASSO >> PROTEZIONE MAGNETOTERMICA-DIFFERENZIALE



IP: IP56

Descrizione	Tipo	Poli	Corrente	Volt	Codice	
PRESA INT. DOMESTICA		2P+T	16A	250	409.3411	6
		2P+T	16A	250	409.3407	6
		2P+T	16A	250	409.3404	6
		2P+T	16A	250	409.3405	6
		2P+T	13A	250	409.3413 ¹⁾	6
		2P+T	16A	250	409.3403	6
		2P+T	10A	250	409.3417	6
		2P+T	10A	250	409.3424 ¹⁾	6
		2P+T	10A	250	409.3421 ¹⁾	6
		2P+T	10A	250	409.3427 ¹⁾	6
		2P+T	16A	250	409.3428	6
		2P+T	6A 16A	250	409.3429	6

¹⁾ 10A (C10).

SISTEMA OMNIA
SERIE OMNIAPLUS

standard francese 2P+T 16A	standard tedesco 2P+T 16A	standard italiano P17/11 2P+T 16A	standard italiano P30 2P+T 16A	pluristandard P40 2P+T 16A	standard inglese 2P+T 13A	standard svizzero 2P+T 10A	standard neozelandese 2P+T 10A	standard argentino 2P+T 10A	standard brasiliano 2P+T 10A
standard neozelandese 2P+T 10A	standard sudafricano 2P+T 16A	standard indiano 2P+T 6A-16A							

1.2 PRESE INTERBLOCCATE

Sistema OMNIA



Componenti

Basi modulari disponibili in versione singola da incasso o da parete fino a 4 prese, con scatola di derivazione o centralino.

scheda tecnica p. 772

COMPONENTI PER INSTALLAZIONE DA INCASSO



Descrizione	Dimensioni	IP	Flangia	Note	Codice	
CORNICE	174x163x19mm	IP55	160X149MM	OMNIA 16-32A	572.0220	6/60

Grado di protezione IP55 quando accoppiato con relativo componente.
Da utilizzare in abbinamento alle scatole da incasso.



Descrizione	Dimensioni	IP	Flangia	Note	Codice	
INSERTO PER UNIONE				OMNIA 16-32A	572.0210	6/60



Descrizione	Dimensioni	IP	Flangia	Note	Codice	
SCATOLA	160x149x72mm			OMNIA 16-32A	572.0200	6

Completa di inserto per unione.
Adatta per essere murata nella realizzazione di impianti "sotto traccia".



Descrizione	Dimensioni	IP	Flangia	Note	Codice	
SCATOLA PER CARTONGESSO	160x149x75mm			OMNIA 16-32A	572.0205	6

COMPONENTI PER INSTALLAZIONI A PARETE - SCATOLE

Descrizione	Dimensioni	IP	Flangia	Note	Codice	
SCATOLA	135x125x70mm	IP67	136X125MM	16-32A	572.0310	6

Parete liscia con centrino per foratura.
 Accoppiato con centralino singolo (art. 572.0120) [potenza dissipabile 10W].
 Non adatta per articoli 400.2416, 405.2416 e versione 32A con fusibili.
 Grado di protezione IP67 quando accoppiato con relativo componente.



Descrizione	Dimensioni	IP	Flangia	Note	Codice	
SCATOLA	135x275x89mm	IP67	136X275MM	63A	572.0308	6

Parete liscia con centrino per foratura.
 Grado di protezione IP67 quando accoppiato con relativo componente.



Descrizione	Dimensioni	IP	Flangia	Note	Codice	
SCATOLA	136x125x98mm	IP67		32A FUSE	572.0309	6

Parete liscia con centrino per foratura.
 Grado di protezione IP67 quando accoppiato con relativo componente.



Descrizione	Dimensioni	IP	Flangia	Note	Codice	
INVOLUCRO PER INTERRUTTORI	136x125x85mm	IP67		OMNIA	572.3390	6

Parete liscia con centrino per foratura.
 Grado di protezione IP67 quando accoppiato con relativo componente.
 Predisposta per il montaggio di interruttori (taglia Y1 - versione "R") e relativi comandi frontali (IP65).



1.2 PRESE INTERBLOCCATE

Sistema OMNIA

COMPONENTI PER INSTALLAZIONI A PARETE - SCATOLE MBOX



Descrizione	Dimensioni	IP	Flangia	Note	Codice	
SCATOLA PORTA APPARECCHI	136x275mm	IP67	136X275MM	2x16A/32A[OMNIA]	572.0322	1/10

Parete liscia con centrino per foratura.
 Grado di protezione IP67 quando accoppiato con relativo componente.
 Foro Ø 40,5mm sul lato superiore.
 Possono essere installate nei quadri Serie MBOX5.
 Per uscita cavi utilizzare pressacavi antistrappo fam. 805.



Descrizione	Dimensioni	IP	Flangia	Note	Codice	
SCATOLA PORTA APPARECCHI	136x275mm	IP67	136X275MM		572.0320	1/6

Parete liscia con centrino per foratura.
 Foro Ø 40,5mm sul lato superiore.
 Possono essere installate nei quadri Serie MBOX5.
 Per uscita cavi utilizzare pressacavi antistrappo fam. 805.



Descrizione	Dimensioni	IP	Flangia	Note	Codice	
CENTRALINO ICP	136x275mm	IP55	136X275MM		572.0323	1

Parete liscia con centrino per foratura.
 Foro Ø 40,5mm sul lato superiore.
 Possono essere installate nei quadri Serie MBOX5.
 Per uscita cavi utilizzare pressacavi antistrappo fam. 805.

COMPONENTI PER INSTALLAZIONI A PARETE



Descrizione	Dimensioni	IP	Codice	
SUPPORTO MODULARE	136x472x146mm	IP66	572.0311	1

Parete liscia con centrino per foratura.
 Grado di protezione IP66 quando accoppiato con relativo componente.
 Potenza dissipabile calcolata in conformità alla norma CEI 23-49.



Descrizione	Dimensioni	IP	Codice	
SUPPORTO MODULARE	136x616x146mm	IP66	572.0313	1

Parete liscia con centrino per foratura.
 Grado di protezione IP66 quando accoppiato con relativo componente.
 Potenza dissipabile calcolata in conformità alla norma CEI 23-49.



Descrizione	Dimensioni	IP	Codice	
SUPPORTO MODULARE	287x408x146mm	IP66	572.0315	1

Parete liscia con centrino per foratura.
 Grado di protezione IP66 quando accoppiato con relativo componente.
 Potenza dissipabile calcolata in conformità alla norma CEI 23-49.

COMPONENTI PER INSTALLAZIONI A PARETE



Descrizione	Dimensioni	IP	Codice	
CONTENITORE MODULARE	136x472x146mm	IP66	572.0312	1

Parete liscia con centrino per foratura.
 Grado di protezione IP66 quando accoppiato con relativo componente.
 Potenza dissipabile calcolata in conformità alla norma CEI 23-49.



Descrizione	Dimensioni	IP	Codice	
CONTENITORE MODULARE	136x616x146mm	IP66	572.0314	1

Parete liscia con centrino per foratura.
 Grado di protezione IP66 quando accoppiato con relativo componente.
 Potenza dissipabile calcolata in conformità alla norma CEI 23-49.



Descrizione	Dimensioni	IP	Codice	
CONTENITORE MODULARE	287x408x146mm	IP66	572.0316	1

Parete liscia con centrino per foratura.
 Grado di protezione IP66 quando accoppiato con relativo componente.
 Potenza dissipabile calcolata in conformità alla norma CEI 23-49.

COMPONENTI COMUNI >> CENTRALINO



Descrizione	Dimensioni	IP	Flangia	Note	Codice	
CENTRALINO	136x125x25mm	IP55	136X125MM	6 DIN	572.0120	6

Grado di protezione IP55 quando accoppiato con relativo componente.
 Potenza dissipabile calcolata in conformità alla norma CEI 23-49.
 Accoppiato con scatola da parete [art. 572.0310] [potenza dissipabile 10W].
 Completo di chiave, manopola e viti di fissaggio in acciaio inox.
 In caso di utilizzo con scatole da incasso la guida DIN è da fissare sulla cornice (da acquistare separatamente: art. 572.0220).
 Guida DIN e supporti compresi.
 Il centralino può essere installato anche sui quadri Serie DOMINO da parete IP66.

■ ACCESSORI PER INVOLUCRI >> KIT CAVALLETTO PIEGHEVOLE



Descrizione	Dimensioni	Codice	
KIT CAVALLETTO	376x691x70mm	654.0610	1

Pieghevole.

■ ACCESSORI PER INVOLUCRI >> KIT MASCHERINE



Descrizione	IP	Flangia	Note	Codice	
COPERCHIO CIECO	IP66	136X125MM	OMNIA	654.0120	6/72

Grado di protezione IP66 quando accoppiato con relativo componente.

Chiude le aperture previste per le prese da incasso con interruttore di blocco Serie OMNIA.



Descrizione	IP	Flangia	Note	Codice	
COPERCHIO CON PORTAFRUTTO	IP55	136X125MM	PER FRUTTI B-TICINO	654.0121	6

Frutti inseriti a scatto.

Questo portafrutto è realizzato dietro autorizzazione della Bticino spa ed è adatto ad ospitare frutti "Living International", "Luna", "Light" e "Light Tech", i quali sono marchi registrati di proprietà della Bticino.



Descrizione	IP	Flangia	Note	Codice	
COPERCHIO CON PORTAFRUTTO	IP55	136X125MM	PER FRUTTI EVOLUTION	654.0122	6

Frutti inseriti a scatto.



Descrizione	IP	Flangia	Note	Codice	
MOSTRINA PREFORATA	IP66	136X125MM	16A [70x87]	654.0125	1/6/72

Grado di protezione IP66 quando accoppiato con relativo componente

Chiude le aperture previste per le prese da incasso con interruttore di blocco Serie OMNIA.



Descrizione	IP	Flangia	Note	Codice	
MOSTRINA PREFORATA	IP66	136X125MM	32A [84x106]	654.0126	1/6/72

Grado di protezione IP66 quando accoppiato con relativo componente

Chiude le aperture previste per le prese da incasso con interruttore di blocco Serie OMNIA.

■ ACCESSORI PER INVOLUCRI >> MOSTRINE COPRIMODULI



Descrizione	Note	Codice	
COPRIMODULI	9x45mm	654.0420	25/400

Poste fra gli apparecchi modulari favoriscono la dissipazione del calore distanziandoli di uno e mezzo modulo DIN.
Da fissare su guida DIN.



Descrizione	Note	Codice	
COPRIMODULI	18x45mm	654.0410	25/250

Poste fra gli apparecchi modulari favoriscono la dissipazione del calore distanziandoli di uno e mezzo modulo DIN.
Da fissare su guida DIN.



Descrizione	Note	Codice	
COPRIMODULI	73x49mm	654.0400	25

Poste fra gli apparecchi modulari favoriscono la dissipazione del calore distanziandoli di uno e mezzo modulo DIN.

■ ACCESSORI PER INVOLUCRI >> CONTATTI AUSILIARI



Descrizione	Colore	Taglia interruttore	Codice	
CONTATTO NC		F1 Y1 D1	590.PL004001 ¹⁾	10/60
		Y2	590.PL004003 ¹⁾	10
CONTATTO NA		F1 Y1 D1	590.PL004002 ²⁾	10/60
		Y2	590.PL004004 ²⁾	10

Aggancio a scatto.

¹⁾ NC=Normalmente chiuso.

²⁾ NA=Normalmente aperto.

1.2 PRESE INTERBLOCCATE Sistema ADVANCE2



SISTEMA ADVANCE2

SERIE ADVANCE2

Prese industriali interbloccate

p. 213



COMPONENTI

Piastre di fissaggio modulari, contenitori ed accessori per l'installazione

p. 224



1.2 PRESE INTERBLOCCATE

Sistema ADVANCE2

Serie ADVANCE2

Modulo 106 (compatto)
16A-32A
106x240mm

Modulo 136 (large)
16A-32A con guida DIN - 63A
136x390mm

Serie OMNIA **Serie OPTIMA**

Serie DOMOPLUS



Sistema ADVANCE2 - Componenti

PIASTRE MODULARI		SCATOLE E CENTRALINI				
		Scatola Flangia 70x87	Scatola di derivazione singola	Scatola di derivazione doppia	Centralino singolo	Centralino doppio
Modulo 106 (compatto)	576.4300	⊕ 576.4303	⊕ 576.4301	⊕ 576.4304	⊕ 576.4302	⊕ 576.4305
Modulo 136 (large)	576.4340	⊕ 576.4323	⊕ 576.4321	⊕ 576.4324	⊕ 576.4322	⊕ 576.4325

Esempi di composizione



Compatibilità

Serie MBOX

MBOX5

658.0050-000
658.0051-000



Serie ADVANCE2

ADVANCE2 è una gamma completa di prese industriali interbloccate disponibili da 16 fino a 125A.

Le prese industriali di questa serie sono ideali per applicazioni in ambienti prettamente industriali, pur presentandosi con un design estetico particolarmente ricercato che la rende attraente oltre che funzionale.

Prese comode da cablare tramite l'asportazione del coperchio, dal momento che tutte le connessioni elettriche possono essere realizzate sulla base dove sono fissati i componenti di comando, sezionatori e interruttori.

Tutte le prese sono dotate di sezionatore ad alte prestazioni, di manopole ergonomiche con predisposizione per il bloccaggio tramite lucchetto.

scheda tecnica p. 750

Informazioni Tecniche

Principali caratteristiche 16A-32A-63A



01 Chiara indicazione posizione aperta o chiusa

02 Disponibilità versioni con base portafusibili o con guida DIN per il montaggio di dispositivi di protezione.

03 Interruttore AC23

04 Lucchettabilità in posizione ON e OFF

05 Ingresso filettato aperto con tappo e pressacavo in dotazione

06 Viti di chiusura imperdibili in acciaio inox

1.2 PRESE INTERBLOCCATE

Sistema ADVANCE2

■ VERSIONE NORMALE >> SENZA BASE PORTAFUSIBILI IP44



IP: IP44
Flangia:
106X240MM

Poli	h	Hz	Volt	Colore	16A		32A	
2P+T	2	>300-500	>50		560.16832 ¹⁾	1/12	560.32832 ¹⁾	1/12
	3	c.c.	>50-250		560.16834 ²⁾	1/12	560.32834 ²⁾	1/12
	4	50 60	100-130		560.1670	1/12	560.3270	1/12
	6	50 60	200-250		560.1683	1/12	560.3283	1/12
	7	50 60	480-500		560.16836	1/12	560.32836	1/12
	8	c.c.	>250		560.16838 ²⁾	1/12	560.32838 ²⁾	1/12
	9	50 60	380-415		560.1678	1/12	560.3278	1/12
	12	50 60	TST>50		560.16833	1/12	560.32833	1/12
3P+T	2	>300-500	>50		560.16862 ¹⁾	1/12	560.32862 ¹⁾	1/12
	3	50 60	380 50Hz / 440 60Hz		560.16864	1/12	560.32864	1/12
	4	50 60	100-130		560.1672	1/12	560.3272	1/12
	5	50 60	600-690		560.16867 ³⁾	1/12	560.32867 ³⁾	1/12
	6	50 60	380-415		560.1686	1/12	560.3286	1/12
	7	50 60	480-500		560.16866	1/12	560.32866	1/12
	9	50 60	200-250		560.1674	1/12	560.3274	1/12
	10	100-300	>50		560.16861 ¹⁾	1/12	560.32861 ¹⁾	1/12
11	60	440-460		560.16865	1/12	560.32865	1/12	
3P+N+T	2	>300-500	>50		560.16872 ¹⁾	1/12	560.32872 ¹⁾	1/12
	3	50 60	380 50Hz / 440 60Hz		560.16874	1/12	560.32874	1/12
	4	50 60	100-130		560.1679	1/12	560.3279	1/12
	5	50 60	600-690		560.16877 ³⁾	1/12	560.32877 ³⁾	1/12
	6	50 60	346-415		560.1687	1/12	560.3287	1/12
	7	50 60	480-500		560.16876	1/12	560.32876	1/12
9	50 60	208-250		560.1675	1/12	560.3275	1/12	
11	60	440-460		560.16875	1/12	560.32875	1/12	

Ingresso aperto filettato.
Tappo/passacavo filettato incluso.
Pressacavo incluso.

¹⁾ La corrente massima prelevabile, in considerazione delle sovratemperature massime ammesse dalla norma di riferimento, per prodotti con frequenze superiori a 100 Hz deve essere declassata rispetto alla corrente nominale del 25-30%; contattare il Servizio Tecnico Scame per maggiori informazioni.

²⁾ Per l'utilizzo in corrente continua raccomandiamo di utilizzare protezioni con caratteristiche idonee alla tipologia di impianto; contattare il Servizio Tecnico Scame per maggiori informazioni.

³⁾ Si richiede particolare attenzione nella scelta del fusibile adeguato alla tensione dell'impianto.

■ VERSIONE NORMALE >> SENZA BASE PORTAFUSIBILI IP66/IP67



IP: IP66/IP67
Flangia:
106X240MM

Poli	h	Hz	Volt	Colore	16A	32A
2P+T	2	>300-500	>50	■	561.16832 ^{1) 2) 4)}	561.32832 ^{1) 2) 4)}
	3	c.c.	>50-250	■	561.16834 ^{1) 2) 5)}	561.32834 ^{1) 2) 5)}
	4	50 60	100-130	■	561.1670 ^{1) 2)}	561.3270 ^{1) 2)}
	6	50 60	200-250	■	561.1683 ^{1) 2)}	561.3283 ^{1) 2)}
	7	50 60	480-500	■	561.16836 ^{1) 2)}	561.32836 ^{1) 2)}
	8	c.c.	>250	■	561.16838 ^{1) 2) 5)}	561.32838 ^{1) 2) 5)}
	9	50 60	380-415	■	561.1678 ^{1) 2)}	561.3278 ^{1) 2)}
	12	50 60	TST>50	■	561.16833 ^{1) 2)}	561.32833 ^{1) 2)}
3P+T	2	>300-500	>50	■	561.16862 ^{1) 2) 4)}	561.32862 ^{1) 2) 4)}
	3	50 60	380 50Hz / 440 60Hz	■	561.16864 ^{1) 2)}	561.32864 ^{1) 2)}
	4	50 60	100-130	■	561.1672 ^{1) 2)}	561.3272 ^{1) 2)}
	5	50 60	600-690	■	561.16867 ^{1) 2) 6)}	561.32867 ^{1) 2) 6)}
	6	50 60	380-415	■	561.1686 ^{1) 2)}	561.3286 ^{1) 2)}
	7	50 60	480-500	■	561.16866 ^{1) 2)}	561.32866 ^{1) 2)}
	9	50 60	200-250	■	561.1674 ^{1) 2)}	561.3274 ^{1) 2)}
	10	100-300	>50	■	561.16861 ^{1) 2) 4)}	561.32861 ^{1) 2) 4)}
3P+N+T	11	60	440-460	■	561.16865 ^{1) 2)}	561.32865 ^{1) 2)}
	2	>300-500	>50	■	561.16872 ^{1) 2) 4)}	561.32872 ^{1) 2) 4)}
	3	50 60	380 50Hz / 440 60Hz	■	561.16874 ^{1) 2)}	561.32874 ^{1) 2)}
	4	50 60	100-130	■	561.1679 ^{1) 2)}	561.3279 ^{1) 2)}
	5	50 60	600-690	■	561.16877 ^{1) 2) 6)}	561.32877 ^{1) 2) 6)}
	6	50 60	346-415	■	561.1687 ^{1) 2)}	561.3287 ^{1) 2)}
	7	50 60	480-500	■	561.16876 ^{1) 2)}	561.32876 ^{1) 2)}
	9	50 60	208-250	■	561.1675 ^{1) 2)}	561.3275 ^{1) 2)}
11	60	440-460	■	561.16875 ^{1) 2)}	561.32875 ^{1) 2)}	



IP: IP66/IP67
Flangia:
136X390MM

Poli	h	Hz	Volt	Colore	63A
2P+T	3	c.c.	>50-250	■	561.63834 ^{3) 5) 7)}
	4	50 60	100-130	■	561.6370 ^{3) 7)}
	6	50 60	200-250	■	561.6383 ^{3) 7)}
	7	50 60	480-500	■	561.63836 ^{3) 7)}
	9	50 60	380-415	■	561.6378 ^{3) 7)}
3P+T	12	50 60	TST>50	■	561.63833 ^{3) 7)}
	4	50 60	100-130	■	561.6372 ^{3) 7)}
	5	50 60	600-690	■	561.63867 ^{3) 6) 7)}
	6	50 60	380-415	■	561.6386 ^{3) 7)}
	7	50 60	480-500	■	561.63866 ^{3) 7)}
3P+N+T	9	50 60	200-250	■	561.6374 ^{3) 7)}
	11	60	440-460	■	561.63865 ^{3) 7)}
	2	>300-500	>50	■	561.63872 ^{3) 4) 7)}
	4	50 60	100-130	■	561.6379 ^{3) 7)}
	5	50 60	600-690	■	561.63877 ^{3) 6) 7)}
3P+N+T	6	50 60	346-415	■	561.6387 ^{3) 7)}
	7	50 60	480-500	■	561.63876 ^{3) 7)}
	9	50 60	208-250	■	561.6375 ^{3) 7)}
	11	60	440-460	■	561.63875 ^{3) 7)}

Pressacavo incluso.

¹⁾Ingresso aperto filettato.

²⁾Tappo/passacavo filettato incluso.

³⁾Parete liscia con centrino per foratura.

⁴⁾La corrente massima prelevabile, in considerazione delle sovratemperature massime ammesse dalla norma di riferimento, per prodotti con frequenze superiori a 100 Hz deve essere declassata rispetto alla corrente nominale del 25-30%; contattare il Servizio Tecnico Scame per maggiori informazioni.

⁵⁾Per l'utilizzo in corrente continua raccomandiamo di utilizzare protezioni con caratteristiche idonee alla tipologia di impianto; contattare il Servizio Tecnico Scame per maggiori informazioni.

⁶⁾Si richiede particolare attenzione nella scelta del fusibile adeguato alla tensione dell'impianto.

⁷⁾[LARGE] Possibilità di ingresso dal lato inferiore (pareti lisce con centrino per foratura).



SISTEMA ADVANCEZ
SERIE ADVANCEZ

1.2 PRESE INTERBLOCCATE

Sistema ADVANCE2

■ VERSIONE NORMALE - FUSE >> CON BASE PORTAFUSIBILI IP44



IP: IP44
Flangia:
106X240MM

Poli	h	Hz	Volt	Colore	16A		32A	
2P+T	2	>300-500	>50		562.16832 ¹⁾	1/12	562.32832 ¹⁾	1/12
	3	c.c.	>50-250		562.16834 ²⁾	1/12	562.32834 ²⁾	1/12
	4	50 60	100-130		562.1670	1/12	562.3270	1/12
	6	50 60	200-250		562.1683	1/12	562.3283	1/12
	7	50 60	480-500		562.16836	1/12	562.32836	1/12
	8	c.c.	>250		562.16838 ²⁾	1/12	562.32838 ²⁾	1/12
	9	50 60	380-415		562.1678	1/12	562.3278	1/12
	12	50 60	TST>50		562.16833	1/12	562.32833	1/12
	3P+T	2	>300-500	>50		562.16862 ¹⁾	1/12	562.32862 ¹⁾
3		50 60	380 50Hz / 440 60Hz		562.16864	1/12	562.32864	1/12
4		50 60	100-130		562.1672	1/12	562.3272	1/12
5		50 60	600-690		562.16867 ³⁾	1/12	562.32867 ³⁾	1/12
6		50 60	380-415		562.1686	1/12	562.3286	1/12
7		50 60	480-500		562.16866	1/12	562.32866	1/12
9		50 60	200-250		562.1674	1/12	562.3274	1/12
10		100-300	>50		562.16861 ¹⁾	1/12	562.32861 ¹⁾	1/12
11		60	440-460		562.16865	1/12	562.32865	1/12
3P+N+T	2	>300-500	>50		562.16872 ¹⁾	1/12	562.32872 ¹⁾	1/12
	3	50 60	380 50Hz / 440 60Hz		562.16874	1/12	562.32874	1/12
	4	50 60	100-130		562.1679	1/12	562.3279	1/12
	5	50 60	600-690		562.16877 ³⁾	1/12	562.32877 ³⁾	1/12
	6	50 60	346-415		562.1687	1/12	562.3287	1/12
	7	50 60	480-500		562.16876	1/12	562.32876	1/12
	9	50 60	208-250		562.1675	1/12	562.3275	1/12
	11	60	440-460		562.16875	1/12	562.32875	1/12

Ingresso aperto filettato.
Tappo/passacavo filettato incluso.
Pressacavo incluso.
Fusibili non forniti.

¹⁾ La corrente massima prelevabile, in considerazione delle sovratemperature massime ammesse dalla norma di riferimento, per prodotti con frequenze superiori a 100 Hz deve essere declassata rispetto alla corrente nominale del 25-30%; contattare il Servizio Tecnico Scame per maggiori informazioni.

²⁾ Per l'utilizzo in corrente continua raccomandiamo di utilizzare protezioni con caratteristiche idonee alla tipologia di impianto; contattare il Servizio Tecnico Scame per maggiori informazioni.

³⁾ Si richiede particolare attenzione nella scelta del fusibile adeguato alla tensione dell'impianto.

VERSIONE NORMALE - FUSE >> CON BASE PORTAFUSIBILI IP66/IP67

**IP: IP66/IP67
Flangia:
106X240MM**

Poli	h	Hz	Volt	Colore	16A	32A
2P+T	2	>300-500	>50	■	563.16832 ^{1) 2) 4)}	563.32832 ^{1) 2) 4)}
	3	c.c.	>50-250	■	563.16834 ^{1) 2) 5)}	563.32834 ^{1) 2) 5)}
	4	50 60	100-130	■	563.1670 ^{1) 2)}	563.3270 ^{1) 2)}
	6	50 60	200-250	■	563.1683 ^{1) 2)}	563.3283 ^{1) 2)}
	7	50 60	480-500	■	563.16836 ^{1) 2)}	563.32836 ^{1) 2)}
	8	c.c.	>250	■	563.16838 ^{1) 2) 5)}	563.32838 ^{1) 2) 5)}
	9	50 60	380-415	■	563.1678 ^{1) 2)}	563.3278 ^{1) 2)}
	12	50 60	TST>50	■	563.16833 ^{1) 2)}	563.32833 ^{1) 2)}
3P+T	2	>300-500	>50	■	563.16862 ^{1) 2) 4)}	563.32862 ^{1) 2) 4)}
	3	50 60	380 50Hz / 440 60Hz	■	563.16864 ^{1) 2)}	563.32864 ^{1) 2)}
	4	50 60	100-130	■	563.1672 ^{1) 2)}	563.3272 ^{1) 2)}
	5	50 60	600-690	■	563.16867 ^{1) 2) 6)}	563.32867 ^{1) 2) 6)}
	6	50 60	380-415	■	563.1686 ^{1) 2)}	563.3286 ^{1) 2)}
	7	50 60	480-500	■	563.16866 ^{1) 2)}	563.32866 ^{1) 2)}
	9	50 60	200-250	■	563.1674 ^{1) 2)}	563.3274 ^{1) 2)}
	10	100-300	>50	■	563.16861 ^{1) 2) 4)}	563.32861 ^{1) 2) 4)}
3P+N+T	11	60	440-460	■	563.16865 ^{1) 2)}	563.32865 ^{1) 2)}
	2	>300-500	>50	■	563.16872 ^{1) 2) 4)}	563.32872 ^{1) 2) 4)}
	3	50 60	380 50Hz / 440 60Hz	■	563.16874 ^{1) 2)}	563.32874 ^{1) 2)}
	4	50 60	100-130	■	563.1679 ^{1) 2)}	563.3279 ^{1) 2)}
	5	50 60	600-690	■	563.16877 ^{1) 2) 6)}	563.32877 ^{1) 2) 6)}
	6	50 60	346-415	■	563.1687 ^{1) 2)}	563.3287 ^{1) 2)}
	7	50 60	480-500	■	563.16876 ^{1) 2)}	563.32876 ^{1) 2)}
	9	50 60	208-250	■	563.1675 ^{1) 2)}	563.3275 ^{1) 2)}
11	60	440-460	■	563.16875 ^{1) 2)}	563.32875 ^{1) 2)}	

**IP: IP66/IP67
Flangia:
136X390MM**

Poli	h	Hz	Volt	Colore	63A
2P+T	3	c.c.	>50-250	■	563.63834 ^{3) 5) 7)}
	4	50 60	100-130	■	563.6370 ^{3) 7)}
	6	50 60	200-250	■	563.6383 ^{3) 7)}
	9	50 60	380-415	■	563.6378 ^{3) 7) 8)}
	12	50 60	TST>50	■	563.63833 ^{3) 7)}
3P+T	4	50 60	100-130	■	563.6372 ^{3) 7)}
	6	50 60	380-415	■	563.6386 ^{3) 7) 8)}
3P+N+T	9	50 60	200-250	■	563.6374 ^{3) 7)}
	4	50 60	100-130	■	563.6379 ^{3) 7)}
3P+N+T	6	50 60	346-415	■	563.6387 ^{3) 7) 8)}
	9	50 60	208-250	■	563.6375 ^{3) 7)}

Pressacavo incluso.

Fusibili non forniti.

¹⁾ Ingresso aperto filettato.

²⁾ Tappo/passacavo filettato incluso.

³⁾ Parete liscia con centrino per foratura.

⁴⁾ La corrente massima prelevabile, in considerazione delle sovratemperature massime ammesse dalla norma di riferimento, per prodotti con frequenze superiori a 100 Hz deve essere declassata rispetto alla corrente nominale del 25-30%; contattare il Servizio Tecnico Scame per maggiori informazioni.

⁵⁾ Per l'utilizzo in corrente continua raccomandiamo di utilizzare protezioni con caratteristiche idonee alla tipologia di impianto; contattare il Servizio Tecnico Scame per maggiori informazioni.

⁶⁾ Si richiede particolare attenzione nella scelta del fusibile adeguato alla tensione dell'impianto.

⁷⁾ [LARGE] Possibilità di ingresso dal lato inferiore (pareti lisce con centrino per foratura).

⁸⁾ Solo 400V.

 SISTEMA ADVANCEZ
SERIE ADVANCEZ

■ VERSIONE NORMALE - DIN >> CON GUIDA DIN 6 MODULI IP44



IP: IP44
Flangia:
136X390MM

Poli	h	Hz	Volt	Colore	16A	1/4	32A	1/4
2P+T	2	>300-500	>50	■	567.16832 ¹⁾	1/4	567.32832 ¹⁾	1/4
	3	c.c.	>50-250	■	567.16834 ²⁾	1/4	567.32834 ²⁾	1/4
	4	50 60	100-130	■	567.1670	1/4	567.3270	1/4
	6	50 60	200-250	■	567.1683	1/4	567.3283	1/4
	7	50 60	480-500	■	567.16836	1/4	567.32836	1/4
	8	c.c.	>250	■	567.16838 ²⁾	1/4	567.32838 ²⁾	1/4
	9	50 60	380-415	■	567.1678	1/4	567.3278	1/4
	12	50 60	TST>50	■	567.16833	1/4	567.32833	1/4
3P+T	2	>300-500	>50	■	567.16862 ¹⁾	1/4	567.32862 ¹⁾	1/4
	3	50 60	380 50Hz / 440 60Hz	■	567.16864	1/4	567.32864	1/4
	4	50 60	100-130	■	567.1672	1/4	567.3272	1/4
	5	50 60	600-690	■	567.16867 ³⁾	1/4	567.32867 ³⁾	1/4
	6	50 60	380-415	■	567.1686	1/4	567.3286	1/4
	7	50 60	480-500	■	567.16866	1/4	567.32866	1/4
	9	50 60	200-250	■	567.1674	1/4	567.3274	1/4
	10	100-300	>50	■	567.16861 ¹⁾	1/4	567.32861 ¹⁾	1/4
3P+N+T	11	60	440-460	■	567.16865	1/4	567.32865	1/4
	2	>300-500	>50	■	567.16872 ¹⁾	1/4	567.32872 ¹⁾	1/4
	3	50 60	380 50Hz / 440 60Hz	■	567.16874	1/4	567.32874	1/4
	4	50 60	100-130	■	567.1679	1/4	567.3279	1/4
	5	50 60	600-690	■	567.16877 ³⁾	1/4	567.32877 ³⁾	1/4
	6	50 60	346-415	■	567.1687	1/4	567.3287	1/4
	7	50 60	480-500	■	567.16876	1/4	567.32876	1/4
	9	50 60	208-250	■	567.1675	1/4	567.3275	1/4
11	60	440-460	■	567.16875	1/4	567.32875	1/4	

Parete liscia con centrino per foratura.

Pressacavo incluso.

[LARGE] Possibilità di ingresso dal lato inferiore (pareti lisce con centrino per foratura).

¹⁾ La corrente massima prelevabile, in considerazione delle sovratemperature massime ammesse dalla norma di riferimento, per prodotti con frequenze superiori a 100 Hz deve essere declassata rispetto alla corrente nominale del 25-30%; contattare il Servizio Tecnico Scame per maggiori informazioni.

²⁾ Per l'utilizzo in corrente continua raccomandiamo di utilizzare protezioni con caratteristiche idonee alla tipologia di impianto; contattare il Servizio Tecnico Scame per maggiori informazioni.

³⁾ Si richiede particolare attenzione nella scelta del fusibile adeguato alla tensione dell'impianto.

■ VERSIONE NORMALE - DIN >> CON GUIDA DIN 6 MODULI IP66/IP67



IP: IP66/IP67
Flangia:
136X390MM

Poli	h	Hz	Volt	Colore	16A	1/4	32A	1/4
2P+T	2	>300-500	>50	■	568.16832 ¹⁾	1/4	568.32832 ¹⁾	1/4
	3	c.c.	>50-250	■	568.16834 ²⁾	1/4	568.32834 ²⁾	1/4
	4	50 60	100-130	■	568.1670	1/4	568.3270	1/4
	6	50 60	200-250	■	568.1683	1/4	568.3283	1/4
	7	50 60	480-500	■	568.16836	1/4	568.32836	1/4
	8	c.c.	>250	■	568.16838 ²⁾	1/4	568.32838 ²⁾	1/4
	9	50 60	380-415	■	568.1678	1/4	568.3278	1/4
	12	50 60	TST>50	■	568.16833	1/4	568.32833	1/4
3P+T	2	>300-500	>50	■	568.16862 ¹⁾	1/4	568.32862 ¹⁾	1/4
	3	50 60	380 50Hz / 440 60Hz	■	568.16864	1/4	568.32864	1/4
	4	50 60	100-130	■	568.1672	1/4	568.3272	1/4
	5	50 60	600-690	■	568.16867 ³⁾	1/4	568.32867 ³⁾	1/4
	6	50 60	380-415	■	568.1686	1/4	568.3286	1/4
	7	50 60	480-500	■	568.16866	1/4	568.32866	1/4
	9	50 60	200-250	■	568.1674	1/4	568.3274	1/4
	10	100-300	>50	■	568.16861 ¹⁾	1/4	568.32861 ¹⁾	1/4
3P+N+T	11	60	440-460	■	568.16865	1/4	568.32865	1/4
	2	>300-500	>50	■	568.16872 ¹⁾	1/4	568.32872 ¹⁾	1/4
	3	50 60	380 50Hz / 440 60Hz	■	568.16874	1/4	568.32874	1/4
	4	50 60	100-130	■	568.1679	1/4	568.3279	1/4
	5	50 60	600-690	■	568.16877 ³⁾	1/4	568.32877 ³⁾	1/4
	6	50 60	346-415	■	568.1687	1/4	568.3287	1/4
	7	50 60	480-500	■	568.16876	1/4	568.32876	1/4
	9	50 60	208-250	■	568.1675	1/4	568.3275	1/4
11	60	440-460	■	568.16875	1/4	568.32875	1/4	



IP: IP66/IP67
Flangia: 136X390 MM

Poli	h	Hz	Volt	Colore	63A	1/4
2P+T	3	c.c.	>50-250	■	568.63834 ²⁾	1/4
	4	50 60	100-130	■	568.6370	1/4
	6	50 60	200-250	■	568.6383	1/4
	9	50 60	380-415	■	568.6378 ⁴⁾	1/4
	12	50 60	TST>50	■	568.63833	1/4
3P+T	4	50 60	100-130	■	568.6372	1/4
	5	50 60	600-690	■	568.63867 ³⁾	1/4
	6	50 60	380-415	■	568.6386 ⁴⁾	1/4
	7	50 60	480-500	■	568.63866	1/4
	9	50 60	200-250	■	568.6374	1/4
3P+N+T	11	60	440-460	■	568.63865	1/4
	4	50 60	100-130	■	568.6379	1/4
	5	50 60	600-690	■	568.63877 ³⁾	1/4
	6	50 60	346-415	■	568.6387 ⁴⁾	1/4
	7	50 60	480-500	■	568.63876	1/4
9	50 60	208-250	■	568.6375	1/4	
11	60	440-460	■	568.63875	1/4	

Parete liscia con centrino per foratura.

Pressacavo incluso.

[LARGE] Possibilità di ingresso dal lato inferiore (pareti lisce con centrino per foratura).

¹⁾ La corrente massima prelevabile, in considerazione delle sovratemperature massime ammesse dalla norma di riferimento, per prodotti con frequenze superiori a 100 Hz deve essere declassata rispetto alla corrente nominale del 25-30%; contattare il Servizio Tecnico Scame per maggiori informazioni.

²⁾ Per l'utilizzo in corrente continua raccomandiamo di utilizzare protezioni con caratteristiche idonee alla tipologia di impianto; contattare il Servizio Tecnico Scame per maggiori informazioni.

³⁾ Si richiede particolare attenzione nella scelta del fusibile adeguato alla tensione dell'impianto.

⁴⁾ Solo 400V.



Informazioni Tecniche





Principali caratteristiche 125A



- 01** Chiara indicazione posizione aperta o chiusa
- 02** Ingresso filettato aperto con tappo e pressacavo in dotazione
- 03** Punti di fissaggio esterni
- 04** Ampio spazio interno per agevolare le operazioni di cablaggio
- 05** Interruttore AC23 precablato lato guida DIN
- 06** Lucchettabilità in posizione ON e OFF
- 07** Manopola XXL incassata per prevenire rotture da urti accidentali
- 08** Versioni con guida DIN (8 DIN) per il montaggio di dispositivi di protezione
- 09** Parete liscia con centrini di foratura
- 10** Viti di chiusura imperdibili in acciaio inox

■ VERSIONE 125A >> BOX IP66/IP67/IP69







Poli	h	Hz	Volt	Colore	125A	
2P+T	6	50 60	200-250		548.12583	1
3P+T	6	50 60	380-415		548.12586	1
3P+N+T	6	50 60	346-415		548.12587	1

IP: IP66/IP67/IP69

■ VERSIONE 125A >> DIN IP66/IP67/IP69



Poli	h	Hz	Volt	Colore	125A	
2P+T	6	50 60	200-250		548.12583-D	1
3P+T	6	50 60	380-415		548.12586-D	1
3P+N+T	6	50 60	346-415		548.12587-D	1

Centralino 8 DIN.



IP: IP66/IP67/IP69



■ TENSIONE NOMINALE <50V >> VERSIONE CON TRASFORMATORE



IP: IP44
Flangia:
136X390MM

Poli	Volt	Colore	16A	
2P	24		565.2516 ^{3) 4) 5)}	1/4

Pressacavo incluso.

Quando la spina è inserita si attiva un microinterruttore che chiude i circuiti interessati.
 Trasformatore SELV 220/24V- 150VA.



³⁾ Parete liscia con centrino per foratura.

⁴⁾ Protezioni previste: circuito primario (2A), circuito secondario (6A), fusibili compresi.

⁵⁾ [LARGE] Possibilità di ingresso dal lato inferiore (pareti lisce con centrino per foratura).



IP: IP66/IP67
Flangia:
136X390MM

Poli	Volt	Colore	16A	
2P	24		565.2516/S ^{3) 4) 5)}	1/4

Pressacavo incluso.

Quando la spina è inserita si attiva un microinterruttore che chiude i circuiti interessati.
 Trasformatore SELV 220/24V- 150VA.

³⁾ Parete liscia con centrino per foratura.

⁴⁾ Protezioni previste: circuito primario (2A), circuito secondario (6A), fusibili compresi.

⁵⁾ [LARGE] Possibilità di ingresso dal lato inferiore (pareti lisce con centrino per foratura).

■ TENSIONE NOMINALE <50V >> VERSIONE CON GUIDA DIN 6 MODULI



IP: IP44
Flangia:
106X240MM

Poli	h	Volt	Colore	16A		32A	
2P	12	20-25		565.2420	1/10	565.2432	1/10
		40-50		565.2421	1/10	565.2433	1/10

Ingresso aperto filettato.
Tappo/passacavo filettato incluso.
Pressacavo incluso.
Quando la spina è inserita si attiva un microinterruttore che chiude i circuiti interessati.



IP: IP66/IP67
Flangia:
106X240MM

Poli	h	Volt	Colore	16A		32A	
2P	12	20-25		565.2420/S	1/10	565.2432/S	1/10
		40-50		565.2421/S	1/10	565.2433/S	1/10

Ingresso aperto filettato.
Tappo/passacavo filettato incluso.
Pressacavo incluso.
Quando la spina è inserita si attiva un microinterruttore che chiude i circuiti interessati.



1.2 PRESE INTERBLOCCATE

Sistema ADVANCE2



Componenti

La disponibilità di basi, centralini e scatole di derivazione, permette la realizzazione di batterie di distribuzione modulari e flessibili.

scheda tecnica p. 756

■ VERSIONE NORMALE >> MODULO COMPATTO 106



Descrizione	Dimensioni	IP	Flangia	Note	Codice	
CENTRALINO	106x150x110mm	IP66	106X150MM		576.4302	6

Parete liscia con centrino per foratura.
Potenza dissipabile calcolata in conformità alla norma CEI 23-49.



Descrizione	Dimensioni	IP	Flangia	Note	Codice	
CENTRALINO	212x150x110mm	IP66	206X150MM		576.4305	6

Parete liscia con centrino per foratura.
Potenza dissipabile calcolata in conformità alla norma CEI 23-49.



Descrizione	Dimensioni	IP	Flangia	Note	Codice	
SCATOLA DI DERIVAZIONE 106	106x150x105mm	IP66	106X150MM	16/32A	576.4303	12

Parete liscia con centrino per foratura.



Descrizione	Dimensioni	IP	Flangia	Note	Codice	
SCATOLA DI DERIVAZIONE 106	106x150x105mm	IP66	106X150MM		576.4301	12

Parete liscia con centrino per foratura.



Descrizione	Dimensioni	IP	Flangia	Note	Codice	
SCATOLA DI DERIVAZIONE 106	212x150x105mm	IP66	206X150MM		576.4304	6

Parete liscia con centrino per foratura.



Descrizione	Dimensioni	IP	Flangia	Note	Codice	
SUPPORTO MODULARE 106	106x434x18mm			16-32A	576.4300	12

■ VERSIONE NORMALE >> MODULO LARGE 136



Descrizione	Dimensioni	IP	Flangia	Note	Codice	
CENTRALINO	136x150x110mm	IP66	136X150MM		576.4322	6

Parete liscia con centrino per foratura.
 Potenza dissipabile calcolata in conformità alla norma CEI 23-49.



Descrizione	Dimensioni	IP	Flangia	Note	Codice	
CENTRALINO	272x150x110mm	IP66	266X150MM		576.4325	6

Parete liscia con centrino per foratura.
 Potenza dissipabile calcolata in conformità alla norma CEI 23-49.

1.2 PRESE INTERBLOCCATE

Sistema ADVANCE2



Descrizione	Dimensioni	IP	Flangia	Note	Codice	
SCATOLA DI DERIVAZIONE 136	136x150x105mm	IP66	136X150MM	16/32A	576.4323	12

Parete liscia con centrino per foratura.



Descrizione	Dimensioni	IP	Flangia	Note	Codice	
SCATOLA DI DERIVAZIONE 136	136x150x105mm	IP66	136X150MM		576.4321	12

Parete liscia con centrino per foratura.



Descrizione	Dimensioni	IP	Flangia	Note	Codice	
SCATOLA DI DERIVAZIONE 136	272x150x105mm	IP66	266X150MM		576.4324	6

Parete liscia con centrino per foratura.



Descrizione	Dimensioni	IP	Flangia	Note	Codice	
SUPPORTO MODULARE 136	136x584x18mm			16-32-63A	576.4340	6



Descrizione	Dimensioni	IP	Flangia	Note	Codice	
INVOLUCRO PER INTERRUTTORI	136x150x105mm	IP66		ADVANCE2	576.4390	6

Parete liscia con centrino per foratura.
Predisposta per il montaggio di interruttori (taglia Y1 - versione "R") e relativi comandi frontali (IP65).





■ KIT ACCESSORI



Descrizione	Codice	
CHIAVE TRIANGOLARE	654.0073	1/10

■ CONTATTI AUSILIARI



Descrizione	Colore	Taglia interruttore	Codice	
CONTATTO NC		F1 Y1 D1	590.PL004001 ¹⁾	10/60
		Y2	590.PL004003 ¹⁾	10
CONTATTO NA		F1 Y1 D1	590.PL004002 ²⁾	10/60
		Y2	590.PL004004 ²⁾	10

Aggancio a scatto.

¹⁾ NC=Normalmente chiuso.

²⁾ NA=Normalmente aperto.



1.2 PRESE INTERBLOCCATE

Sistema ADVANCE-GRP



SISTEMA ADVANCE-GRP

SERIE ADVANCE-GRP

p. 234

Prese industriali interbloccate in materiale termoindurente GRP



Campi applicativi: Cantiere navale Porto commerciale Cantiere Cave
Terminal container Industria pesante Industria alimentare Miniere

SERIE ADVANCE-GRP[UL]

p. 246

Prese industriali interbloccate in materiale termoindurente GRP certificate UL/CSA



Campi applicativi: Cantiere navale Porto commerciale Cantiere Cave
Terminal container Industria pesante Industria alimentare Miniere

COMPONENTI

p. 252

Basi modulari in materiale termoindurente GRP ed accessori per l'installazione



1.2 PRESE INTERBLOCCATE

Sistema ADVANCE-GRP



Sistema ADVANCE-GRP - Componenti

SCATOLE DA PARETE		BASI MODULARI DA PARETE					
Modulo	Scatola singola	Singola con scatola di derivazione	Doppia con scatola di derivazione	Singola con centralino	Doppia con centralino	Singola con centralino e finestrella trasparente	Doppia con centralino e finestrella trasparente
Compact 16A-32A 20A-30A	579.5100	579.5110	579.5120	579.5111	579.5121	579.5112.D	579.5122.D
Large 63A-60A	579.5200	579.5210		579.5211		579.5212.D	



Esempio su scatola da parete



SUPPORTI IN ACCIAIO ZINCATO PER BASI MODULARI DA PARETE



Compatibilità con basi modulari componibili

1 x base singola compact + 1 x base doppia compact	579.0030
2 x base doppia compact	579.0040
1 x base doppia compact + 1 x base singola large	579.0021
1 x base singola compact + 1 x base doppia compact + 1 x base singola large	579.0031
1 x base doppia compact + 2 x base singola large	579.0022

Compatibilità

Serie MEGA



Esempi di composizione su basi modulari da parete



Esempi di composizione su basi modulari da parete e supporti in acciaio zincato



Kit giunzione
fondi M32



579.0030
(supporto)

579.0040
(supporto)

579.0021
(supporto)

579.0031
(supporto)

579.0022
(supporto)

Caratteristiche speciali

CARATTERISTICHE ADVANCE-GRP

Particolarità che esalta l'eccezionale resistenza meccanica di ADVANCE-GRP è il processo di produzione degli involucri, che viene definito SMC (dall'inglese *Sheet Moulding Compound*).

La SMC è una tecnologia che utilizza esclusivamente lamine di non tessuto, pre-impregnate da resina poliestere. Il metodo consiste nel preparare il materiale a fogli all'interno di uno stampo che, provvisto di controstampo (stampo negativo), comprimerà il composito in modo da permetterne la compattazione.

L'SMC è una tecnologia avanzata, che esalta le qualità della materia prima e non riduce le caratteristiche di elevata resistenza meccanica durante la trasformazione, è una tecnologia altamente performante dal punto di vista delle prestazioni meccaniche del prodotto ottenuto (lunghezza fibre vetro, omogeneità del materiale, integrità delle fibre).

Al contrario la tecnologia BMC (dall'inglese *Bulk Moulding Compound*) è una tecnologia di stampaggio di materiali compositi, che utilizza una materia prima disponibile in "blocchi", (fibre corte e cariche), che durante il processo di trasformazione subisce forti stress termomeccanici con conseguente diminuzione delle proprietà meccaniche dei particolari, riducendo la resistenza all'impatto e quella a flessione.

Il poliestere rinforzato con fibra di vetro utilizzato in ADVANCE-GRP garantisce un'ottima resistenza meccanica e una lunga durata: questo materiale è altamente resistente alla contaminazione, assolutamente resistente alla corrosione ed è adatto per applicazioni dove viene richiesto l'uso di componenti a bassa emissione fumi ed assenza alogeni LSOH (*Low Smoke Zero Halogen*).

Le eccellenti proprietà del materiale vengono garantite anche nel tempo, grazie all'elevato valore di RTI (*Relative Temperature Index*) rilevato a 20.000h. Numerose sono le verifiche ed i test effettuati, anche con prove di resistenza UV, atti a garantire nel tempo le performance iniziali del materiale.

Lo spessore della parete è sufficiente per offrire un'ottima alternativa all'alluminio, all'acciaio inossidabile o alla ghisa.

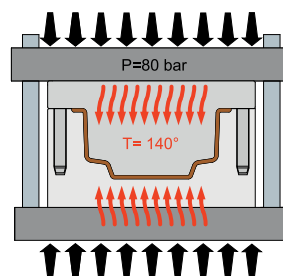
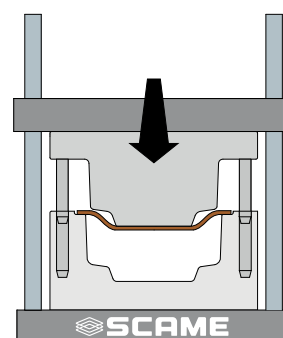
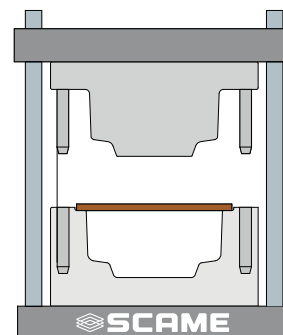

Esempi di applicazione



Cantiere



Industria pesante



Cantiere navale - Terminal container



ALTISSIMA RESISTENZA AL CALORE E AL FUOCO

Il poliestere rinforzato con fibra di vetro utilizzato in ADVANCE-GRP garantisce un'ottima resistenza al calore ed al fuoco: non propaga la fiamma, non emette alogeni, non fa fumo. Questo materiale presenta una eccellente autoestinguenza: Glow Wire 960°C secondo la EN 60695-2-1; V0 secondo la UL94. È adatto per applicazioni dove viene richiesto l'uso di componenti a bassa emissione di fumi e assenza di alogeni LSOH (*Low Smoke Zero Halogen*).



ALTISSIMA RESISTENZA AGLI IMPATTI

Il poliestere rinforzato con fibra di vetro utilizzato in ADVANCE-GRP e gli elevati spessori delle pareti degli involucri, garantiscono un'ottima resistenza meccanica agli impatti. La tecnologia SMC utilizzata per la produzione degli involucri fa di ADVANCE-GRP un prodotto indistruttibile. Resistenza all'impatto degli involucri maggiore di 20J (IK10) secondo la EN50102, anche in condizioni di temperature limite (-40°C +60°C).



RESISTENZA AGLI AGENTI CHIMICI

Le prese interbloccate e gli involucri ADVANCE-GRP, grazie al poliestere rinforzato con fibra di vetro con cui sono realizzati, presentano un'ottima resistenza alle sostanze chimiche aggressive, soluzioni saline, agli acidi diluiti, agli idrocarburi, agli oli minerali, alle sostanze alcoliche. Sono ottimi in impieghi in atmosfere fortemente corrosive.



RESISTENZA AGLI AGENTI ATMOSFERICI

Struttura e materiali utilizzati fanno di ADVANCE-GRP un prodotto adatto anche alle condizioni ambientali più estreme. Il triplo grado di protezione IP66, IP67 e IP69 (IP66 per 125A), garantisce una ottima tenuta contro ingresso di corpi solidi o liquidi all'interno degli involucri. Ottima resistenza ai raggi U.V., eccezionale affidabilità alle sollecitazioni ambientali e d'uso sia alle basse che alle alte temperature ambientali (-40°C +60°C).

1.2 PRESE INTERBLOCCATE

Sistema ADVANCE-GRP



Serie ADVANCE-GRP

ADVANCE-GRP è una gamma completa di prese industriali interbloccate da 16 fino a 125A.

Le prese elettriche industriali di questa serie, grazie all'involucro realizzato in materiale termoindurente GRP (poliestere rinforzato fibra di vetro) garantiscono la massima resistenza agli urti (IK10) a temperature comprese tra -40 e + 60°C, al calore ed al fuoco (GW 960°C), dimostrandosi inoltre insensibili alla corrosione ed agli agenti atmosferici e chimici.

La possibilità di scelta tra versioni con o senza dispositivi di protezione ed una serie di basi modulari, fanno di ADVANCE-GRP la serie di prese interbloccate in materiale termoindurente più ampia ed articolata del mercato.

scheda tecnica p. 758

Informazioni Tecniche

Principali caratteristiche 16A-32A-63A

con fusibili

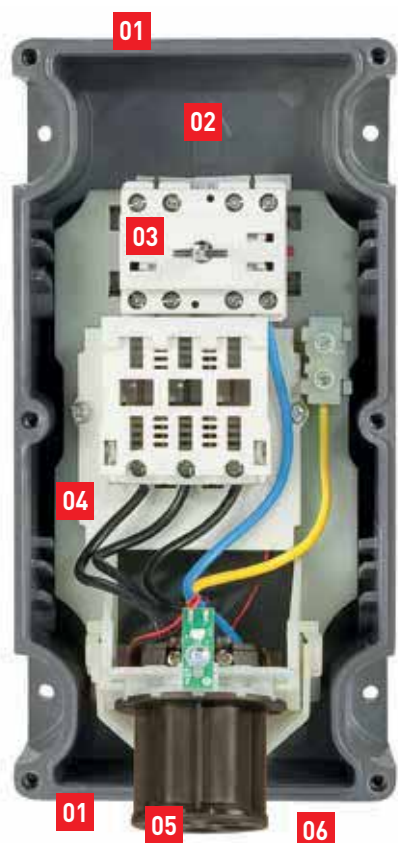

con interruttore magnetotermico



- 01** Pareti lisce con centrini di foratura
- 02** Ampio spazio per un facile cablaggio
- 03** Interruttore di manovra-sezionatore con blocco meccanico accessoriabile con contatti ausiliari
- 04** Supporto di fondo facilmente estraibile
- 05** Frutto in tecnopolimero resistente alle alte temperature
- 06** Possibilità ingresso dal lato inferiore (anche entra-esci)

- 01** Pareti lisce con centrini di foratura
- 02** Punti di fissaggio esterni
- 03** Passaggio cavi sotto supporto
- 04** Inserti metallici filettati
- 05** Spia di segnalazione
- 06** Possibilità ingresso dal lato inferiore (anche entra-esci)
- 07** Possibilità montaggio microswitch di controllo spina inserita



I-DEVICE

08

Un dispositivo elettronico (*Intelligence Device*) controlla lo stato della presa interbloccata monitorando la funzionalità elettrica:

- il funzionamento della scheda di segnalazione e controllo è garantito anche con il carico non inserito;

- **SPIA DI SEGNALAZIONE ACCESA**
 - indica che i fusibili non sono interrotti e tutte le fasi sono presenti;
 - indica che la presa è correttamente in tensione;
- ☀ **SPIA DI SEGNALAZIONE LAMPEGGIANTE**
 - segnala l'interruzione di uno o più fusibili;
 - segnala l'assenza di una fase*;
- **SPIA DI SEGNALAZIONE SPENTA**
 - indica che la presa non è in tensione.

* per prodotti monofase in caso di mancanza fase/neutro la spia di segnalazione risulta spenta.

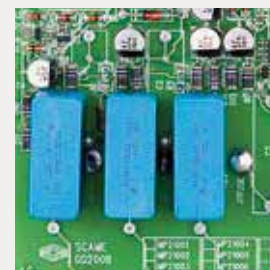

- 01** Guarnizione imperdibile realizzata in un unico pezzo
- 02** Doppio blocco meccanico
- 03** Materiale ad elevata resistenza meccanica UV e chimica
- 04** Manopola ergonomica lucchettabile in posizione 0 e 1, manovrabile anche con guanti

- 05** Sportello ispezione fusibili, antimanomissione, lucchettabile, con apertura assistita
- 06** Coperchio totalmente separato dalla base per una facile installazione
- 07** Viti di chiusura imperdibili in acciaio inox
- 08** I-DEVICE

1.2 PRESE INTERBLOCCATE

Sistema ADVANCE-GRP

Caratteristiche tecniche 125A

con fusibili

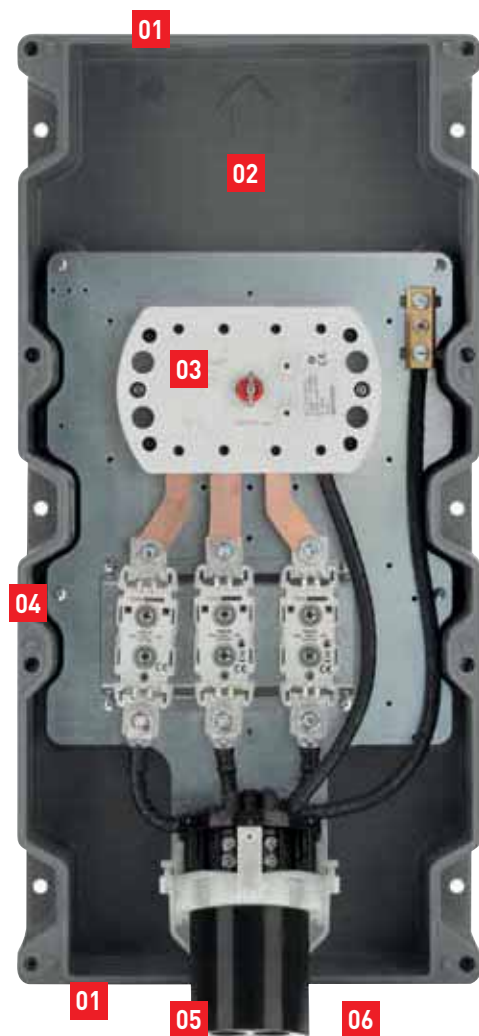

con interruttore magnetotermico differenziale



- 01 Pareti lisce con centrini di foratura
- 02 Ampio spazio per un facile cablaggio
- 03 Interruttore di manovra-sezionatore con blocco meccanico accessoriabile con contatti ausiliari
- 04 Centrini per una facile chiusura del coperchio
- 05 Frutto in tecnopolimero resistente alle alte temperature
- 06 Possibilità ingresso dal lato inferiore (anche entra-esci)

- 01 Pareti lisce con centrini di foratura
- 02 Punti di fissaggio esterni
- 03 Passaggio cavi sottopiastra
- 04 Inserti metallici filettati
- 05 Piastra di fondo facilmente estraibile
- 06 Possibilità ingresso dal lato inferiore (anche entra-esci)
- 07 Possibilità montaggio microswitch di controllo spina inserita



Protezione magnetotermica 125A:

Interruttore automatico ABB T-MAX XT 1B 160 (18kA) con sganciatore termomagnetico TMD (soglia termica regolabile 0,7...1xIn soglia magnetica fissa 10xIn)

Protezione magnetotermica differenziale 125A:

Interruttore automatico ABB T-MAX XT 1B 160 (18kA) con sganciatore termomagnetico TMD (soglia termica regolabile 0,7... 1xIn soglia magnetica fissa 10xIn) + sganciatore differenziale RC221/1 (soglia di intervento regolabile 0,03-0,1-3A tempo di intervento istantaneo)

Versione con contattore 125A:

Contattore GE POWER CONTROL CL09

01 Guarnizione imperdibile realizzata in un unico pezzo

02 Doppio blocco meccanico

03 Dati di targa su placca metallica

04 Viti di chiusura imperdibili in acciaio inox

05 Manopola ergonomica lucchettabile in posizione 0 e 1 manovrabile anche con guanti

06 Materiale ad elevata resistenza meccanica UV e chimica

07 Coperchio totalmente separato dalla base per una facile installazione

1.2 PRESE INTERBLOCCATE

Sistema ADVANCE-GRP

■ SENZA FONDO IP66/IP67/IP69 >> SENZA BASE PORTAFUSIBILI



IP: IP66/IP67/IP69
Flangia:
130X260MM

Poli	h	Hz	Volt	Colore	16A	📦	32A	📦	
2P+T	2	>300-500	>50	🟢	402.16832 ¹⁾	1/6	402.32832 ¹⁾	1/6	
	4	50 60	100-130	🟡	402.1670	1/6	402.3270	1/6	
	6	50 60	200-250	🟠	402.1683	1/6	402.3283	1/6	
	7	50 60	480-500	⬛	402.16836	1/6	402.32836	1/6	
	9	50 60	380-415	🔴	402.1678	1/6	402.3278	1/6	
	12	50 60	TST>50	🟡	402.16833	1/6	402.32833	1/6	
3P+T	2	>300-500	>50	🟢	402.16862 ¹⁾	1/6	402.32862 ¹⁾	1/6	
	3	50 60	380 50Hz / 440 60Hz	🔴	402.16864	1/6	402.32864	1/6	
	4	50 60	100-130	🟡	402.1672	1/6	402.3272	1/6	
	5	50 60	600-690	⬛	402.16867 ²⁾	1/6	402.32867 ²⁾	1/6	
	6	50 60	380-415	🔴	402.1686	1/6	402.3286	1/6	
	7	50 60	480-500	⬛	402.16866	1/6	402.32866	1/6	
	9	50 60	200-250	🟠	402.1674	1/6	402.3274	1/6	
	10	100-300	>50	🟢	402.16861 ¹⁾	1/6	402.32861 ¹⁾	1/6	
	11	60	440-460	🔴	402.16865	1/6	402.32865	1/6	
	3P+N+T	2	>300-500	>50	🟢	402.16872 ¹⁾	1/6	402.32872 ¹⁾	1/6
		3	50 60	380 50Hz / 440 60Hz	🔴	402.16874	1/6	402.32874	1/6
4		50 60	100-130	🟡	402.1679	1/6	402.3279	1/6	
5		50 60	600-690	⬛	402.16877 ²⁾	1/6	402.32877 ²⁾	1/6	
6		50 60	346-415	🔴	402.1687	1/6	402.3287	1/6	
7		50 60	480-500	⬛	402.16876	1/6	402.32876	1/6	
9		50 60	208-250	🟠	402.1675	1/6	402.3275	1/6	
11		60	440-460	🔴	402.16875	1/6	402.32875	1/6	



IP: IP66/IP67/IP69
Flangia:
170X380MM

Poli	h	Hz	Volt	Colore	63A	📦	
2P+T	2	>300-500	>50	🟢	402.63832 ¹⁾	1	
	4	50 60	100-130	🟡	402.6370	1	
	6	50 60	200-250	🟠	402.6383	1	
	7	50 60	480-500	⬛	402.63836	1	
	9	50 60	380-415	🔴	402.6378	1	
	12	50 60	TST>50	🟡	402.63833	1	
3P+T	2	>300-500	>50	🟢	402.63862 ¹⁾	1	
	3	50 60	380 50Hz / 440 60Hz	🔴	402.63864	1	
	4	50 60	100-130	🟡	402.6372	1	
	5	50 60	600-690	⬛	402.63867 ²⁾	1	
	6	50 60	380-415	🔴	402.6386	1	
	7	50 60	480-500	⬛	402.63866	1	
	9	50 60	200-250	🟠	402.6374	1	
	10	100-300	>50	🟢	402.63861 ¹⁾	1	
	11	60	440-460	🔴	402.63865	1	
	3P+N+T	2	>300-500	>50	🟢	402.63872 ¹⁾	1
		3	50 60	380 50Hz / 440 60Hz	🔴	402.63874	1
4		50 60	100-130	🟡	402.6379	1	
5		50 60	600-690	⬛	402.63877 ²⁾	1	
6		50 60	346-415	🔴	402.6387	1	
7		50 60	480-500	⬛	402.63876	1	
9		50 60	208-250	🟠	402.6375	1	
11		60	440-460	🔴	402.63875	1	

Complete di viti di fissaggio in acciaio inox.
Fondi per prese: Sistema ADVANCE-GRP (fam. 579).

¹⁾ La corrente massima prelevabile, in considerazione delle sovratemperature massime ammesse dalla norma di riferimento, per prodotti con frequenze superiori a 100 Hz deve essere declassata rispetto alla corrente nominale del 25-30%; contattare il Servizio Tecnico Scame per maggiori informazioni.

²⁾ Si richiede particolare attenzione nella scelta del fusibile adeguato alla tensione dell'impianto.

■ SENZA FONDO IP66/IP67/IP69 >> SENZA BASE PORTAFUSIBILI - CON "I-DEVICE"



IP: IP66/IP67/IP69
Flangia:
130X260MM

Poli	h	Hz	Volt	Colore	16A	1/6	32A	1/6	
2P+T	2	>300-500	>50	■	403.16832 ¹⁾	1/6	403.32832 ¹⁾	1/6	
	4	50 60	100-130	■	403.1670	1/6	403.3270	1/6	
	6	50 60	200-250	■	403.1683	1/6	403.3283	1/6	
	7	50 60	480-500	■	403.16836	1/6	403.32836	1/6	
	9	50 60	380-415	■	403.1678	1/6	403.3278	1/6	
	12	50 60	TST>50	■	403.16833	1/6	403.32833	1/6	
3P+T	2	>300-500	>50	■	403.16862 ¹⁾	1/6	403.32862 ¹⁾	1/6	
	3	50 60	380 50Hz / 440 60Hz	■	403.16864	1/6	403.32864	1/6	
	4	50 60	100-130	■	403.1672	1/6	403.3272	1/6	
	5	50 60	600-690	■	403.16867 ²⁾	1/6	403.32867 ²⁾	1/6	
	6	50 60	380-415	■	403.1686	1/6	403.3286	1/6	
	7	50 60	480-500	■	403.16866	1/6	403.32866	1/6	
	9	50 60	200-250	■	403.1674	1/6	403.3274	1/6	
	10	100-300	>50	■	403.16861 ¹⁾	1/6	403.32861 ¹⁾	1/6	
	11	60	440-460	■	403.16865	1/6	403.32865	1/6	
	3P+N+T	2	>300-500	>50	■	403.16872 ¹⁾	1/6	403.32872 ¹⁾	1/6
		3	50 60	380 50Hz / 440 60Hz	■	403.16874	1/6	403.32874	1/6
4		50 60	100-130	■	403.1679	1/6	403.3279	1/6	
5		50 60	600-690	■	403.16877 ²⁾	1/6	403.32877 ²⁾	1/6	
6		50 60	346-415	■	403.1687	1/6	403.3287	1/6	
7		50 60	480-500	■	403.16876	1/6	403.32876	1/6	
9		50 60	208-250	■	403.1675	1/6	403.3275	1/6	
11		60	440-460	■	403.16875	1/6	403.32875	1/6	



IP: IP66/IP67/IP69
Flangia:
170X380MM

Poli	h	Hz	Volt	Colore	63A	1	
2P+T	2	>300-500	>50	■	403.63832 ¹⁾	1	
	4	50 60	100-130	■	403.6370	1	
	6	50 60	200-250	■	403.6383	1	
	7	50 60	480-500	■	403.63836	1	
	9	50 60	380-415	■	403.6378	1	
	12	50 60	TST>50	■	403.63833	1	
3P+T	2	>300-500	>50	■	403.63862 ¹⁾	1	
	3	50 60	380 50Hz / 440 60Hz	■	403.63864	1	
	4	50 60	100-130	■	403.6372	1	
	5	50 60	600-690	■	403.63867 ²⁾	1	
	6	50 60	380-415	■	403.6386	1	
	7	50 60	480-500	■	403.63866	1	
	9	50 60	200-250	■	403.6374	1	
	10	100-300	>50	■	403.63861 ¹⁾	1	
	11	60	440-460	■	403.63865	1	
	3P+N+T	2	>300-500	>50	■	403.63872 ¹⁾	1
		3	50 60	380 50Hz / 440 60Hz	■	403.63874	1
4		50 60	100-130	■	403.6379	1	
5		50 60	600-690	■	403.63877 ²⁾	1	
6		50 60	346-415	■	403.6387	1	
7		50 60	480-500	■	403.63876	1	
9		50 60	208-250	■	403.6375	1	
11		60	440-460	■	403.63875	1	

Complete di viti di fissaggio in acciaio inox.

Fondi per prese: Sistema ADVANCE-GRP (fam. 579).

[i-Device]: un dispositivo elettronico ("Intelligence Device") controlla lo stato della presa interbloccata monitorando la funzionalità elettrica.

¹⁾ La corrente massima prelevabile, in considerazione delle sovratemperature massime ammesse dalla norma di riferimento, per prodotti con frequenze superiori a 100 Hz deve essere declassata rispetto alla corrente nominale del 25-30%; contattare il Servizio Tecnico Scame per maggiori informazioni.

²⁾ Si richiede particolare attenzione nella scelta del fusibile adeguato alla tensione dell'impianto.



1.2 PRESE INTERBLOCCATE

Sistema ADVANCE-GRP

■ SENZA FONDO IP66/IP67/IP69 >> CON BASE PORTAFUSIBILI



IP: IP66/IP67/IP69
Flangia:
130X260MM

Poli	h	Hz	Volt	Colore	16A	1/6	32A	1/6	
2P+T	2	>300-500	>50	■	402.16832-F ¹⁾	1/6	402.32832-F ¹⁾	1/6	
	4	50 60	100-130	■	402.1670-F	1/6	402.3270-F	1/6	
	6	50 60	200-250	■	402.1683-F	1/6	402.3283-F	1/6	
	7	50 60	480-500	■	402.16836-F	1/6	402.32836-F	1/6	
	9	50 60	380-415	■	402.1678-F	1/6	402.3278-F	1/6	
	12	50 60	TST>50	■	402.16833-F	1/6	402.32833-F	1/6	
3P+T	2	>300-500	>50	■	402.16862-F ¹⁾	1/6	402.32862-F ¹⁾	1/6	
	3	50 60	380 50Hz / 440 60Hz	■	402.16864-F	1/6	402.32864-F	1/6	
	4	50 60	100-130	■	402.1672-F	1/6	402.3272-F	1/6	
	5	50 60	600-690	■	402.16867-F ²⁾	1/6	402.32867-F ²⁾	1/6	
	6	50 60	380-415	■	402.1686-F	1/6	402.3286-F	1/6	
	7	50 60	480-500	■	402.16866-F	1/6	402.32866-F	1/6	
	9	50 60	200-250	■	402.1674-F	1/6	402.3274-F	1/6	
	10	100-300	>50	■	402.16861-F ¹⁾	1/6	402.32861-F ¹⁾	1/6	
	11	60	440-460	■	402.16865-F	1/6	402.32865-F	1/6	
	3P+N+T	2	>300-500	>50	■	402.16872-F ¹⁾	1/6	402.32872-F ¹⁾	1/6
		3	50 60	380 50Hz / 440 60Hz	■	402.16874-F	1/6	402.32874-F	1/6
4		50 60	100-130	■	402.1679-F	1/6	402.3279-F	1/6	
5		50 60	600-690	■	402.16877-F ²⁾	1/6	402.32877-F ²⁾	1/6	
6		50 60	346-415	■	402.1687-F	1/6	402.3287-F	1/6	
7		50 60	480-500	■	402.16876-F	1/6	402.32876-F	1/6	
9		50 60	208-250	■	402.1675-F	1/6	402.3275-F	1/6	
11		60	440-460	■	402.16875-F	1/6	402.32875-F	1/6	



IP: IP66/IP67/IP69
Flangia:
170X380MM

Poli	h	Hz	Volt	Colore	63A	1
2P+T	2	>300-500	>50	■	402.63832-F ¹⁾	1
	3	c.c.	>50-250	■	402.63834-F	1
	4	50 60	100-130	■	402.6370-F	1
	6	50 60	200-250	■	402.6383-F	1
	7	50 60	480-500	■	402.63836-F	1
	9	50 60	380-415	■	402.6378-F	1
3P+T	12	50 60	TST>50	■	402.63833-F	1
	2	>300-500	>50	■	402.63862-F ¹⁾	1
	3	50 60	380 50Hz / 440 60Hz	■	402.63864-F	1
	4	50 60	100-130	■	402.6372-F	1
	5	50 60	600-690	■	402.63867-F ²⁾	1
	6	50 60	380-415	■	402.6386-F	1
	7	50 60	480-500	■	402.63866-F	1
	9	50 60	200-250	■	402.6374-F	1
	10	100-300	>50	■	402.63861-F ¹⁾	1
	11	60	440-460	■	402.63865-F	1
	3P+N+T	2	>300-500	>50	■	402.63872-F ¹⁾
3		50 60	380 50Hz / 440 60Hz	■	402.63874-F	1
4		50 60	100-130	■	402.6379-F	1
5		50 60	600-690	■	402.63877-F ²⁾	1
6		50 60	346-415	■	402.6387-F	1
7		50 60	480-500	■	402.63876-F	1
9		50 60	208-250	■	402.6375-F	1
11		60	440-460	■	402.63875-F	1

Complete di viti di fissaggio in acciaio inox.

Fusibili non forniti.

Fondi per prese: Sistema ADVANCE-GRP (fam. 579).

¹⁾La corrente massima prelevabile, in considerazione delle sovratemperature massime ammesse dalla norma di riferimento, per prodotti con frequenze superiori a 100 Hz deve essere declassata rispetto alla corrente nominale del 25-30%; contattare il Servizio Tecnico Scame per maggiori informazioni.

²⁾Si richiede particolare attenzione nella scelta del fusibile adeguato alla tensione dell'impianto.

■ SENZA FONDO IP66/IP67/IP69 >> CON BASE PORTAFUSIBILI - CON "I-DEVICE"



IP: IP66/IP67/IP69
Flangia:
130X260MM

Poli	h	Hz	Volt	Colore	16A	32A	
2P+T	2	>300-500	>50	■	403.16832-F ¹⁾ 1/6	403.32832-F ¹⁾ 1/6	
	4	50 60	100-130	■	403.1670-F 1/6	403.3270-F 1/6	
	6	50 60	200-250	■	403.1683-F 1/6	403.3283-F 1/6	
	7	50 60	480-500	■	403.16836-F 1/6	403.32836-F 1/6	
	9	50 60	380-415	■	403.1678-F 1/6	403.3278-F 1/6	
	12	50 60	TST>50	■	403.16833-F 1/6	403.32833-F 1/6	
3P+T	2	>300-500	>50	■	403.16862-F ¹⁾ 1/6	403.32862-F ¹⁾ 1/6	
	3	50 60	380 50Hz / 440 60Hz	■	403.16864-F 1/6	403.32864-F 1/6	
	4	50 60	100-130	■	403.1672-F 1/6	403.3272-F 1/6	
	5	50 60	600-690	■	403.16867-F ²⁾ 1/6	403.32867-F ²⁾ 1/6	
	6	50 60	380-415	■	403.1686-F 1/6	403.3286-F 1/6	
	7	50 60	480-500	■	403.16866-F 1/6	403.32866-F 1/6	
	9	50 60	200-250	■	403.1674-F 1/6	403.3274-F 1/6	
	10	100-300	>50	■	403.16861-F ¹⁾ 1/6	403.32861-F ¹⁾ 1/6	
	11	60	440-460	■	403.16865-F 1/6	403.32865-F 1/6	
	3P+N+T	2	>300-500	>50	■	403.16872-F ¹⁾ 1/6	403.32872-F ¹⁾ 1/6
		3	50 60	380 50Hz / 440 60Hz	■	403.16874-F 1/6	403.32874-F 1/6
4		50 60	100-130	■	403.1679-F 1/6	403.3279-F 1/6	
5		50 60	600-690	■	403.16877-F ²⁾ 1/6	403.32877-F ²⁾ 1/6	
6		50 60	346-415	■	403.1687-F 1/6	403.3287-F 1/6	
7		50 60	480-500	■	403.16876-F 1/6	403.32876-F 1/6	
9		50 60	208-250	■	403.1675-F 1/6	403.3275-F 1/6	
11		60	440-460	■	403.16875-F 1/6	403.32875-F 1/6	



IP: IP66/IP67/IP69
Flangia:
170X380MM

Poli	h	Hz	Volt	Colore	63A	
2P+T	2	>300-500	>50	■	403.63832-F ¹⁾ 1	
	4	50 60	100-130	■	403.6370-F 1	
	6	50 60	200-250	■	403.6383-F 1	
	7	50 60	480-500	■	403.63836-F 1	
	9	50 60	380-415	■	403.6378-F 1	
	12	50 60	TST>50	■	403.63833-F 1	
3P+T	2	>300-500	>50	■	403.63862-F ¹⁾ 1	
	3	50 60	380 50Hz / 440 60Hz	■	403.63864-F 1	
	4	50 60	100-130	■	403.6372-F 1	
	5	50 60	600-690	■	403.63867-F ²⁾ 1	
	6	50 60	380-415	■	403.6386-F 1	
	7	50 60	480-500	■	403.63866-F 1	
	9	50 60	200-250	■	403.6374-F 1	
	10	100-300	>50	■	403.63861-F ¹⁾ 1	
	11	60	440-460	■	403.63865-F 1	
	3P+N+T	2	>300-500	>50	■	403.63872-F ¹⁾ 1
		3	50 60	380 50Hz / 440 60Hz	■	403.63874-F 1
4		50 60	100-130	■	403.6379-F 1	
5		50 60	600-690	■	403.63877-F ²⁾ 1	
6		50 60	346-415	■	403.6387-F 1	
7		50 60	480-500	■	403.63876-F 1	
9		50 60	208-250	■	403.6375-F 1	
11		60	440-460	■	403.63875-F 1	

Complete di viti di fissaggio in acciaio inox.

Fusibili non forniti.

Fondi per prese: Sistema ADVANCE-GRP (fam. 579).

[i-Device]: un dispositivo elettronico ("Intelligence Device") controlla lo stato della presa interbloccata monitorando la funzionalità elettrica.

¹⁾ La corrente massima prelevabile, in considerazione delle sovratemperature massime ammesse dalla norma di riferimento, per prodotti con frequenze superiori a 100 Hz deve essere declassata rispetto alla corrente nominale del 25-30%; contattare il Servizio Tecnico Scame per maggiori informazioni.

²⁾ Si richiede particolare attenzione nella scelta del fusibile adeguato alla tensione dell'impianto.



■ SENZA FONDO IP66/IP67/IP69 >> CON MCB



IP: IP66/IP67/IP69
Flangia:
130X260MM

Poli	h	Hz	Volt	Colore	16A		32A	
2P+T	4	50 60	100-130		403.1670-M	1/6	403.3270-M	1/6
	6	50 60	200-250		403.1683-M	1/6	403.3283-M	1/6
	9	50 60	380-415		403.1678-M	1/6	403.3278-M	1/6
3P+T	3	50 60	380 50Hz / 440 60Hz		403.16864-M	1/6	403.32864-M	1/6
	4	50 60	100-130		403.1672-M	1/6	403.3272-M	1/6
	6	50 60	380-415		403.1686-M	1/6	403.3286-M	1/6
	9	50 60	200-250		403.1674-M	1/6	403.3274-M	1/6
	11	60	440-460		403.16865-M	1/6	403.32865-M	1/6
3P+N+T	3	50 60	380 50Hz / 440 60Hz		403.16874-M	1/6	403.32874-M	1/6
	4	50 60	100-130		403.1679-M	1/6	403.3279-M	1/6
	6	50 60	346-415		403.1687-M	1/6	403.3287-M	1/6
	9	50 60	208-250		403.1675-M	1/6	403.3275-M	1/6
	11	60	440-460		403.16875-M	1/6	403.32875-M	1/6



IP: IP66/IP67/IP69
Flangia:
170X380MM

Poli	h	Hz	Volt	Colore	63A	
2P+T	4	50 60	100-130		403.6370-M	1
	6	50 60	200-250		403.6383-M	1
	9	50 60	380-415		403.6378-M	1
3P+T	3	50 60	380 50Hz / 440 60Hz		403.63864-M	1
	4	50 60	100-130		403.6372-M	1
	6	50 60	380-415		403.6386-M	1
	9	50 60	200-250		403.6374-M	1
	11	60	440-460		403.63865-M	1
3P+N+T	3	50 60	380 50Hz / 440 60Hz		403.63874-M	1
	4	50 60	100-130		403.6379-M	1
	6	50 60	346-415		403.6387-M	1
	9	50 60	208-250		403.6375-M	1
	11	60	440-460		403.63875-M	1

Complete di viti di fissaggio in acciaio inox.

Fondi per prese: Sistema ADVANCE-GRP (fam. 579).

MCB = Interruttore automatico con sganciatore termomagnetico.

Con spia luminosa di segnalazione presenza rete.

■ CON FONDO IP66 (125A) >> CON INTERRUTTORE DI MANOVRA-SEZIONATORE



Poli	h	Hz	Volt	Colore	125A	
2P+T	6	50 60	200-250		503.12583	1
	5	50 60	600-690		503.125867	1
3P+T	6	50 60	380-415		503.12586	1
	9	50 60			503.12574	1
	11	60	440-460		503.125865	1
3P+N+T	3	50 60	380 50Hz / 440 60Hz		503.125874	
	6	50 60	346-415		503.12587	1

Parete liscia con centrino per foratura.

IP: IP66

■ CON FONDO IP66 (125A) >> CON INTERRUTTORE DI MANOVRA-SEZIONATORE E FUSIBILI



Poli	h	Hz	Volt	Colore	125A	
2P+T	6	50 60	200-250		503.12583-F	1
3P+T	6	50 60	380-415		503.12586-F	1
	9	50 60			503.12574-F	1
3P+N+T	6	50 60	346-415		503.12587-F	1

Parete liscia con centrino per foratura.
Fusibili non forniti.

IP: IP66

■ CON FONDO IP66 (125A) >> CON FUSIBILI E INTERRUTTORE DI MANOVRA



Poli	h	Hz	Volt	Colore	125A	
2P+T	6	50 60	200-250		503.12583-FS	1
3P+T	6	50 60	380-415		503.12586-FS	1
3P+N+T	6	50 60	346-415		503.12587-FS	1

Parete liscia con centrino per foratura.
Fusibili non forniti.

IP: IP66

■ CON FONDO IP66 (125A) >> CON MCCB



Poli	h	Hz	Volt	Colore	125A	
2P+T	6	50 60	200-250		503.12583-M	1
3P+T	6	50 60	380-415		503.12586-M	1
3P+N+T	6	50 60	346-415		503.12587-M	1

Parete liscia con centrino per foratura.
MCCB = Interruttore automatico con sganciatore termomagnetico.

IP: IP66



■ CON FONDO IP66 (125A) >> CON MCCB & RCD



Poli	h	Hz	Volt	Colore	125A	
2P+T	6	50 60	200-250		503.12583-RM	1
3P+T	6	50 60	380-415		503.12586-RM	1
3P+N+T	6	50 60	346-415		503.12587-RM	1

Parete liscia con centrino per foratura.

MCCB & RCD = Interruttore automatico con sganciatore termomagnetico e sganciatore differenziale.

IP: IP66

■ CON FONDO IP66 (125A) >> CON CONTATTORE



Poli	h	Hz	Volt	Colore	125A	
2P+T	6	50 60	200-250		503.12583-T	1
3P+T	6	50 60	380-415		503.12586-T	1
3P+N+T	6	50 60	346-415		503.12587-T	1

Parete liscia con centrino per foratura.

IP: IP66

■ BASSISSIMA TENSIONE <50V - IP66/IP67/IP69 >> VERSIONE CON TRASFORMATORE - SENZA FONDO



Poli	h	Volt	Colore	16A		32A	
2P		20-25		403.2420	1/4	403.2620	1/4
		24		403.2416 ¹⁾	1/4		
	12	40-50		403.2421	1/4	403.2621	1/4

Quando la spina è inserita si attiva un microinterruttore che chiude i circuiti interessati.

Complete di viti di fissaggio in acciaio inox.

Fondi per prese: Sistema ADVANCE-GRP (fam. 579).

Per la scelta dei fondi riferirsi al modulo 16A-32A.

¹⁾ Trasformatore SELV 220/24V- 150VA.

IP: IP66/IP67/IP69

Flangia:

130X260MM



ADVANCE-GRP

**Lontana dai
luoghi comuni**

1.2 PRESE INTERBLOCCATE

Sistema ADVANCE-GRP



Serie ADVANCE-GRP[UL]

ADVANCE-GRP[UL] è una gamma completa di prese industriali interbloccate da 20 fino a 60A, certificate UL/CSA per il mercato nordamericano e paesi dove viene riconosciuto lo standard UL. Il corpo in materiale termoindurente GRP (poliestere rinforzato fibra di vetro) garantisce la massima resistenza agli urti (IK10 a temperature comprese tra -40 e +60 °C), oltre che al calore ed al fuoco (GW 960°C), dimostrandosi insensibile alla corrosione ed agli agenti atmosferici e chimici. La manopola ergonomica, lucchettabile in posizione ON o OFF, permette di operare anche indossando guanti da lavoro, mentre l'indicatore luminoso a led comunica immediatamente lo stato della presa.

scheda tecnica p. 764

Spine e prese industriali per il mercato nordamericano

CODICE COLORI

Le varie tensioni di impiego sono distinte da colori convenzionali indicati nella tabella:

Tensione di impiego	Colore
110/130V	
208/250V	
380/480V	
500/690V	
277V	
125/250V	

POSIZIONI OROLOGIO - TENSIONI NOMINALI UL



Diagramma circolare orario

Guardando frontalmente una presa a standard UL, la posizione oraria (h) è stabilita dalla posizione del contatto di terra rispetto al punto di riferimento principale che è sempre posizionato a 6h.

PRESE MOBILI E FISSE (VISTA FRONTALE)

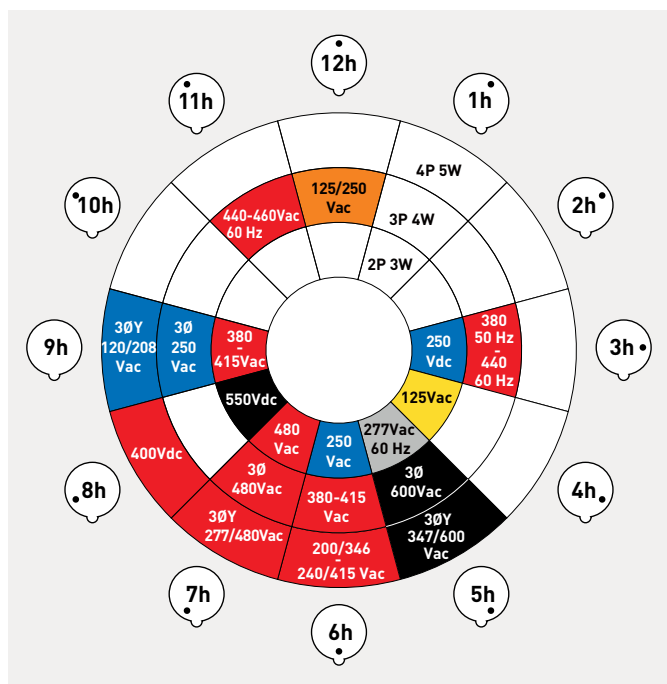
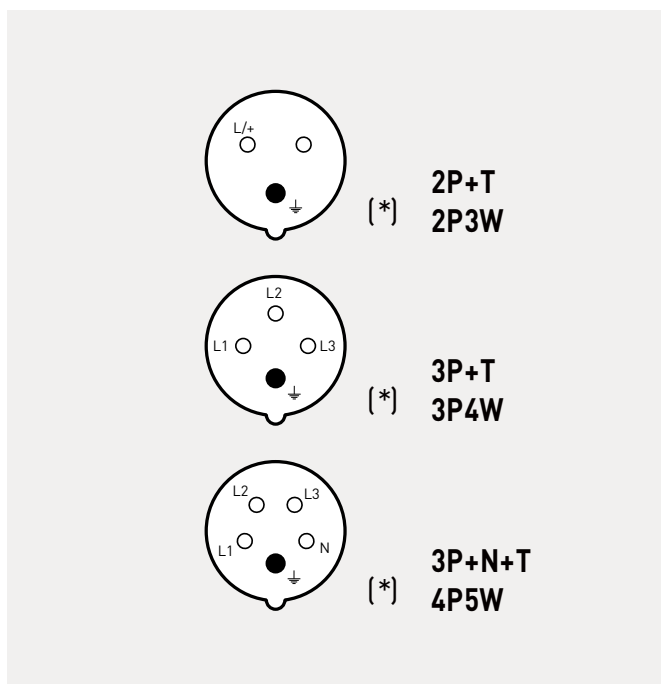

(*) punto di riferimento principale.

Tabella sinottica di unificazione spine e prese per uso industriale secondo Norme UL 1682/1686 e C22.2 n.182.1
TENSIONE NOMINALE DI IMPIEGO >50V

Numero di contatti	Poli	Frequenza Hz	Tensione di impiego V	Posizione oraria (h) contatto di terra ¹⁾		Colore codificato
				20A - 30A	60A - 100A	
3 2P3W	1P+N+T	50 e 60	100÷130	4	4	
		60	277	5	5	
	2P+T	50 e 60	100÷130	4	4	
		50 e 60	200÷250	6	6	
		50 e 60	380÷415	9	9	
		50 e 60	480÷500	7	7	
		50 e 60	alim. da trasf. di isol.	12	12	- 5)
		100÷300	> 50	10	10	4)
		>300÷500	> 50	2	2	4)
		d.c.	>50÷250	3	3	- 5)
d.c.	> 250	8	8	- 5)		
4 3P4W	2P+N+T	50 e 60	125/250	12	12	
	3P+T	50 e 60	100÷130	4	4	
		50 e 60	200÷250	9	9	
		50 e 60	380÷415	6	6	
		60	440÷460 ³⁾	11	11	
		50 e 60	480÷500	7	7	
		50 e 60	600÷690	5	5	
		50	380	3	3	
		60	440 ²⁾	3	3	
		50 e 60	1000	8	8	
		100÷300	> 50	10	-	4)
>300÷500	> 50	2	-	4)		
5 4P5W	3P+N+T	50 e 60	57/100÷75/130	4	4	
		50 e 60	120/208÷144/250	9	9	
		50 e 60	200/346÷240/415	6	6	
		50 e 60	277/480÷288/500	7	7	
		50 e 60	347/600÷400/690	5	5	
		60	250/440÷265/460 ³⁾	11	11	
		50	220/380	3	3	
		60	250/440 ³⁾	3	3	
		50 e 60	1000	8	8	
		50 e 60	alim. da trasf. di isol.	12	12	
		100÷300	> 50	10	10	4)
		>300÷500	> 50	2	2	4)
Tutti i tipi		Tutti i tipi di tensione e/o frequenza non standardizzate con le presenti configurazioni		1	1	-

¹⁾ Le posizioni indicate con un trattino non sono unificate.

²⁾ Per container refrigerati (standard ISO).

³⁾ Principalmente per installazioni a bordo di navi.

⁴⁾ Per le frequenze >60÷500Hz, può essere utilizzato, se necessario, il colore verde in combinazione con il colore della tensione d'impiego.

⁵⁾ Per le spine e le prese per le quali la norma EN 60309-2 fissa solo la posizione oraria (h) del contatto di terra, ma non il colore, SCAME prevede il colore grigio RAL7035.

1.2 PRESE INTERBLOCCATE

Sistema ADVANCE-GRP

Informazioni Tecniche

Caratteristiche tecniche 20A-30A-60A

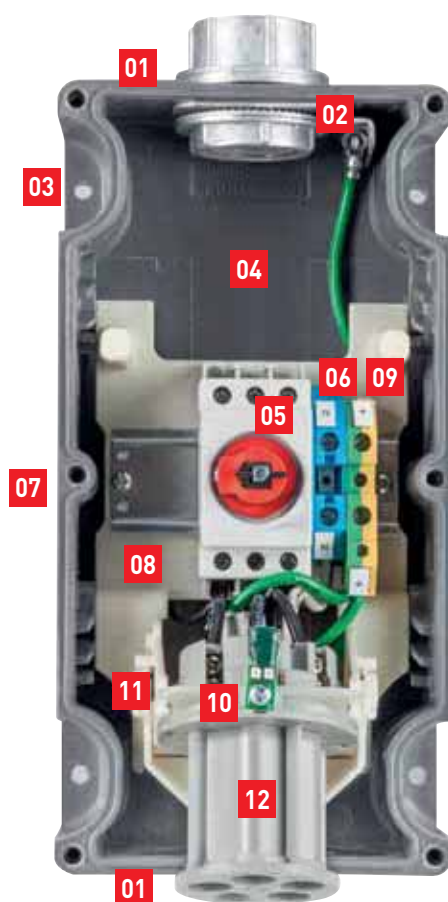

- 01** Pareti lisce con centrini di foratura
- 02** Piastra di messa a terra precablati collegata al sistema di messa a terra del tubo metallico
- 03** Punti di fissaggio esterni
- 04** Ampio spazio interno per agevolare le operazioni di cablaggio
- 05** Interruttore-sezionatore
- 06** Terminale di Neutro
- 07** Inserto metallico filettato
- 08** Supporto facilmente estraibile
- 09** Terminale di Terra
- 10** Led di presenza tensione
- 11** Equipaggiabile con microswitch di segnalazione spina inserita
- 12** Presa precablati in grado di accettare tutte le spine IEC60309-2

Esempi di applicazione



Industria vinicola
248



Industria alimentare



- 01** Guarnizione impermeabile realizzata in un unico pezzo
- 02** Doppio interblocco meccanico per aumentare la sicurezza
- 03** Manopola lucchettabile secondo la direttiva OHS A
- 04** Led di presenza tensione
 - LUCE ACCESA - presa alimentata
 - LUCE SPENTA - presa non alimentata

- 05** Coperchio separato dalla base per una più agevole installazione
- 06** Viti di chiusura impermeabili in acciaio inox
- 07** Coperchio presa in tecnopolimeri resistenti alle alte temperature
- 08** Possibilità di ingresso dal lato inferiore



Porto - Terminal container



Industria pesante

1.2 PRESE INTERBLOCCATE

Sistema ADVANCE-GRP

■ SENZA FONDO IP66/67/69 - TYPE 12, 3R, 4, 4X - WATERTIGHT >> SENZA BASE PORTAFUSIBILI



IP: IP66/IP67/IP69
Flangia:
130X260MM

Poli	h	Volt	Colore	20A	30A
2P 3W	4	125	■	SCM320MI4W-NB	SCM330MI4W-NB
	6	250	■	SCM320MI6W-NB	SCM330MI6W-NB
	7	480	■	SCM320MI7W-NB	SCM330MI7W-NB
3P 4W	5	3Ø600	■	SCM420MI5W-NB	SCM430MI5W-NB
	7	3Ø480	■	SCM420MI7W-NB	SCM430MI7W-NB
	9	3Ø250	■	SCM420MI9W-NB	SCM430MI9W-NB
	12	125/250	■	SCM420MI12W-NB	SCM430MI12W-NB
4P 5W	5	3ØY347/600	■	SCM520MI5W-NB	SCM530MI5W-NB
	7	3ØY277/480	■	SCM520MI7W-NB	SCM530MI7W-NB
	9	3ØY120/208	■	SCM520MI9W-NB	SCM530MI9W-NB



IP: IP66/IP67/IP69
Flangia:
170X380MM

Poli	h	Volt	Colore	60A
2P 3W	6	250	■	SCM360MI6W-NB
	7	480	■	SCM360MI7W-NB
3P 4W	5	3Ø600	■	SCM460MI5W-NB
	7	3Ø480	■	SCM460MI7W-NB
	9	3Ø250	■	SCM460MI9W-NB
4P 5W	5	3ØY347/600	■	SCM560MI5W-NB
	7	3ØY277/480	■	SCM560MI7W-NB
	9	3ØY120/208	■	SCM560MI9W-NB

UL listed.
Fondi per prese: Sistema ADVANCE-GRP (fam. 579).
Con spia luminosa di segnalazione presenza rete.
Da abbinare alle relative basi.

■ DA PARETE IP66/67/69 - TYPE 12K, 3R, 4, 4X - WATERTIGHT >> SENZA BASE PORTAFUSIBILI



IP: IP66/IP67/IP69
Flangia:
130X260MM

Poli	h	Volt	Colore	20A	30A
2P 3W	4	125	■	SCM320MI4W	SCM330MI4W
	6	250	■	SCM320MI6W	SCM330MI6W
	7	480	■	SCM320MI7W	SCM330MI7W
3P 4W	5	3Ø600	■	SCM420MI5W	SCM430MI5W
	7	3Ø480	■	SCM420MI7W	SCM430MI7W
	9	3Ø250	■	SCM420MI9W	SCM430MI9W
	12	125/250	■	SCM420MI12W	SCM430MI12W
4P 5W	5	3ØY347/600	■	SCM520MI5W	SCM530MI5W
	7	3ØY277/480	■	SCM520MI7W	SCM530MI7W
	9	3ØY120/208	■	SCM520MI9W	SCM530MI9W



IP: IP66/IP67/IP69
Flangia:
170X380MM

Poli	h	Volt	Colore	60A
2P 3W	6	250	■	SCM360MI6W
	7	480	■	SCM360MI7W
3P 4W	5	3Ø600	■	SCM460MI5W
	7	3Ø480	■	SCM460MI7W
	9	3Ø250	■	SCM460MI9W
4P 5W	5	3ØY347/600	■	SCM560MI5W
	7	3ØY277/480	■	SCM560MI7W
	9	3ØY120/208	■	SCM560MI9W

UL listed.
Con spia luminosa di segnalazione presenza rete.
Già fornita con fondo singolo semplice.

■ DA PARETE IP66/67/69 - TYPE 12K, 3R, 4, 4X - WATERTIGHT >> SENZA BASE PORTAFUSIBILI - CON CENTRALINO 6 DIN



IP: IP66/IP67/IP69
Flangia:
130X460MM

Poli	h	Volt	Colore	20A		30A	
2P 3W	4	125		SCM320MI4W-C	1/6	SCM330MI4W-C	1/6
	6	250		SCM320MI6W-C	1/6	SCM330MI6W-C	1/6
	7	480		SCM320MI7W-C	1/6	SCM330MI7W-C	1/6
3P 4W	5	3Ø600		SCM420MI5W-C	1/6	SCM430MI5W-C	1/6
	7	3Ø480		SCM420MI7W-C	1/6	SCM430MI7W-C	1/6
	9	3Ø250		SCM420MI9W-C	1/6	SCM430MI9W-C	1/6
	12	125/250		SCM420MI12W-C	1/6	SCM430MI12W-C	1/6
4P 5W	5	3ØY347/600		SCM520MI5W-C	1/6	SCM530MI5W-C	1/6
	7	3ØY277/480		SCM520MI7W-C	1/6	SCM530MI7W-C	1/6
	9	3ØY120/208		SCM520MI9W-C	1/6	SCM530MI9W-C	1/6



IP: IP66/IP67/IP69
Flangia:
170X580MM

Poli	h	Volt	Colore	60A	
2P 3W	6	250		SCM360MI6W-C	1
	7	480		SCM360MI7W-C	1
3P 4W	5	3Ø600		SCM460MI5W-C	1
	7	3Ø480		SCM460MI7W-C	1
	9	3Ø250		SCM460MI9W-C	1
4P 5W	5	3ØY347/600		SCM560MI5W-C	1
	7	3ØY277/480		SCM560MI7W-C	1
	9	3ØY120/208		SCM560MI9W-C	1

UL listed.

Con spia luminosa di segnalazione presenza rete.

Già fornita con fondo singolo con centralino per installazione di interruttori di protezione o altri dispositivi da guida DIN.



SISTEMA ADVANCE-GRP
SERIE ADVANCE-GRP[UL]

1.2 PRESE INTERBLOCCATE

Sistema ADVANCE-GRP



Componenti

La disponibilità di basi e contenitori modulari, con o senza scatola di derivazione o centralino, permette la realizzazione di batterie di distribuzione modulari e flessibili.

scheda tecnica p. 766

■ FONDI PER PRESE IP66/IP67/IP69 >> FONDO PER UNA PRESA 16A-32A



Descrizione	Dimensioni	IP	Note	Codice	
SUPPORTO MODULARE	130x260mm	IP66/IP67/IP69	16A-32A	579.5100	1

Parete liscia con centrino per foratura.
Potenza dissipabile calcolata in conformità alla norma CEI 23-49.
IP66/IP67/IP69 quando accoppiato con relativo componente.

■ FONDI PER PRESE IP66/IP67/IP69 >> FONDO PER UNA PRESA 63A



Descrizione	Dimensioni	IP	Note	Codice	
SUPPORTO MODULARE	170x380mm	IP66/IP67/IP69	63A	579.5200	1

Parete liscia con centrino per foratura.
Potenza dissipabile calcolata in conformità alla norma CEI 23-49.
IP66/IP67/IP69 quando accoppiato con relativo componente.

■ FONDI PER PRESE IP66/IP67/IP69 >> FONDO PER UNA PRESA 16A-32A E SCATOLA DI DERIVAZIONE



Descrizione	Dimensioni	IP	Note	Codice	
SUPPORTO MODULARE	130x460mm	IP66/IP67/IP69	16A-32A	579.5110	1

Parete liscia con centrino per foratura.
Potenza dissipabile calcolata in conformità alla norma CEI 23-49.
IP66/IP67/IP69 quando accoppiato con relativo componente.

■ FONDI PER PRESE IP66/IP67/IP69 >> FONDO PER DUE PRESE 16A-32A E SCATOLA DI DERIVAZIONE



Descrizione	Dimensioni	IP	Note	Codice	
SUPPORTO MODULARE	260x460mm	IP66/IP67/IP69	16A-32A	579.5120	1

Parete liscia con centrino per foratura.
Potenza dissipabile calcolata in conformità alla norma CEI 23-49
IP66/IP67/IP69 quando accoppiato con relativo componente.

■ FONDI PER PRESE IP66/IP67/IP69 >> FONDO PER UNA PRESA 63A E SCATOLA DI DERIVAZIONE



Descrizione	Dimensioni	IP	Note	Codice	
SUPPORTO MODULARE	170x580mm	IP66/IP67/IP69	63A	579.5210	1

Parete liscia con centrino per foratura.
Potenza dissipabile calcolata in conformità alla norma CEI 23-49.
IP66/IP67/IP69 quando accoppiato con relativo componente.

■ FONDI PER PRESE IP66/IP67/IP69 >> FONDO PER UNA PRESA 16A-32A E CENTRALINO 6 DIN



Descrizione	Dimensioni	IP	Note	Codice	
SUPPORTO MODULARE	130x460mm	IP66/IP67/IP69	16A-32A - 6 DIN	579.5111	1

Parete liscia con centrino per foratura.
Potenza dissipabile calcolata in conformità alla norma CEI 23-49.
IP66/IP67/IP69 quando accoppiato con relativo componente.



Descrizione	Dimensioni	IP	Note	Codice	
SUPPORTO MODULARE	130x460mm	IP66/IP67/IP69	16A-32A - 6 DIN	579.5112.D	1

Parete liscia con centrino per foratura.
Potenza dissipabile calcolata in conformità alla norma CEI 23-49.
IP66/IP67/IP69 quando accoppiato con relativo componente.
Coperchio piano



■ FONDI PER PRESE IP66/IP67/IP69 >> FONDO PER DUE PRESE 16A-32A E CENTRALINO 13 DIN



Descrizione	Dimensioni	IP	Note	Codice	
SUPPORTO MODULARE	260x460mm	IP66/IP67/IP69	16A-32A - 12 DIN	579.5122.D	1

Parete liscia con centrino per foratura.
Potenza dissipabile calcolata in conformità alla norma CEI 23-49.
IP66/IP67/IP69 quando accoppiato con relativo componente.
Coperchio piano.



Descrizione	Dimensioni	IP	Note	Codice	
SUPPORTO MODULARE	260x460mm	IP66/IP67/IP69	16A-32A - 13 DIN	579.5121	1

Parete liscia con centrino per foratura.
Potenza dissipabile calcolata in conformità alla norma CEI 23-49.
IP66/IP67/IP69 quando accoppiato con relativo componente.

■ FONDI PER PRESE IP66/IP67/IP69 >> FONDO PER UNA PRESA 63A E CENTRALINO 6 DIN



Descrizione	Dimensioni	IP	Note	Codice	
SUPPORTO MODULARE	170x580mm	IP66/IP67/IP69	63A - 8 DIN	579.5211	1

Parete liscia con centrino per foratura.
Potenza dissipabile calcolata in conformità alla norma CEI 23-49.
IP66/IP67/IP69 quando accoppiato con relativo componente.



Descrizione	Dimensioni	IP	Note	Codice	
SUPPORTO MODULARE	170x580mm	IP66/IP67/IP69	63A - 8 DIN	579.5212.D	1

Parete liscia con centrino per foratura.
Potenza dissipabile calcolata in conformità alla norma CEI 23-49.
IP66/IP67/IP69 quando accoppiato con relativo componente.
Coperchio piano.

PIASTRA MODULARE - IN ACCIAIO GALVANIZZATO



Descrizione	Dimensioni	Note	Codice	
PIASTRA MODULARE	260x395mm	2x16/32A	579.0070	1/10
	390x395mm	3x16/32A	579.0080	1
	390x560mm	3x16/32A	579.0030	
	430x685mm	2x16/32A + 1x63A	579.0021	
	520x560mm	4x16/32A	579.0040	
	560x685mm	3x16/32A + 1x63A	579.0031	
	600x685mm	2x16/32A + 2x63A	579.0022	

PIASTRA MODULARE - IN ACCIAIO INOX



Descrizione	Dimensioni	Note	Codice	
PIASTRA MODULARE	390x395mm	3x16/32A	579.0080X	1
	390x560mm	3x16/32A	579.0030X	1
	430x685mm	1x16/32A + 1x63A	579.0021X	1

ACCESSORI >> KIT MICROSWITCH



Descrizione	Codice	
KIT MISCROSWITCH	579.0100	12

Per controllo spina inserita; non adatto per le versioni con interblocco elettrico.
Max 1 kit per prese 16A-32A; Max 2 kit per prese 63A.



Descrizione	Codice	
KIT MISCROSWITCH	579.0125	1

Per controllo spina inserita; non adatto per le versioni con interblocco elettrico.
Max 2 kit.



■ ACCESSORI >> KIT MUFFOLA



Descrizione	Uscita cavo	Codice	
KIT MUFFOLA	M40X1,5	579.0200	12
	M50X1,5	579.0201	12

IP66/IP67/IP69 quando accoppiato con relativo componente.
Provista di pressacavo e guarnizione.

■ ACCESSORI >> KIT UNIONE



Descrizione	Uscita cavo	Codice	
KIT UNIONE	M32X1,5	579.0332	1/12

IP66/IP67/IP69 quando accoppiato con relativo componente.
Provista di pressacavo e guarnizione.

■ CONTATTI AUSILIARI



Descrizione	Colore	Taglia interruttore	Codice	
CONTATTO NC		F1 Y1 D1	590.PL004001 ¹⁾	10/60
		Y2	590.PL004003 ¹⁾	10
CONTATTO NA		F1 Y1 D1	590.PL004002 ²⁾	10/60
		Y2	590.PL004004 ²⁾	10

Aggancio a scatto.

¹⁾ NC=Normalmente chiuso.

²⁾ NA=Normalmente aperto.

■ ACCESSORI



Descrizione	IP	Note	Codice	
COPRIMODULI			579.0450	10



Descrizione	IP	Note	Codice	
COPERCHIO CIECO PER FONDO	IP66/IP67/IP69	16A-32A	579.5001	1/10

Coperchio per la chiusura del vano presa; consente l'installazione di altri dispositivi.



Descrizione	IP	Note	Codice	
KIT NOTTOLINI			579.0400	1/12

Per basi con centralini in sostituzione alle viti per la chiusura delle portelle.







SISTEMA AMR
AUTOMATED METER READING

[Home](#)
[Prese](#)
[Riuse](#)
[Contatti](#)
[Eventi](#)

Descrizione presa:

Dispositivo

- ↳ Istantanea
- ↳ Mod. 503
- ↳ Contatti

Nome	IMPIANTO
Posizione	SCAME CAMIGNANO, TECH
	COOLING SYSTEM ADIABATI
Modello	ADVANCE-GRP-AMR 125A
Part number	503 12587-ABCD
Versione firmware	1.142
Spina	Inserita
Manovra	On
Datalog	DATALOG <input checked="" type="checkbox"/>
Notifiche dal dispositivo	<input type="checkbox"/>
Regola d'allarme	IMPIANTO FERMO <input checked="" type="checkbox"/>
Calendario	Nessuno
Stato calendario	Nessun calendario attivo trovato
Ultima lettura	1.1



**PRESE
INTERBLOCATE IOT**



1.3 PRESE INTERBLOCCATE IOT
Sistema AMR



SISTEMA AMR

SERIE ADVANCE-GRP[AMR]

p. 266

Prese industriali interbloccate in materiale termoindurente GRP con Automated Meter Reading



Sistema AMR

In risposta alla crescente attenzione verso l'efficienza energetica, il sistema AMR garantisce funzionalità di data logger, misurando e registrando nel tempo i consumi di energia di qualsiasi apparato utilizzatore, rivelandosi così un valido alleato nell'ottemperare alle prescrizioni della Direttiva 2012/27/UE sull'Efficienza Energetica (Dlgs. 102/14 in Italia).

La misurazione dell'energia non avviene però solo in termini quantitativi, ma anche qualitativi: tramite un monitoraggio costante dello stato dell'impianto e la segnalazione in tempo reale di qualsiasi anomalia legata alle fasi, alla presenza della terra, allo stato dei fusibili, al fattore di potenza, il sistema AMR garantisce l'eliminazione degli sprechi tipici di una scarsa qualità dell'energia erogata e permette manutenzione preventiva al fine di azzerare le spese di riparazione degli apparati e dei fermi produttivi.



Non vi è innovazione se non accompagnata da facilità di utilizzo. Il software gestionale AMR, residente in locale su server o in ambiente cloud, permette di ricevere allarmi e gestire eventi, anche calendarizzati, comodamente da remoto tramite un qualsiasi terminale connesso.

L'integrabilità degli apparecchi e del software AMR con sistemi PLC, SCADA o altri di terze parti,

permette l'acquisizione dei dati nei sistemi ERP aziendali. Per questo gli apparecchi SCAME, dotati di funzionalità AMR, hanno ricevuto la INDUSTRY 4.0 COMPLIANT.

Funzionalità e campi di applicazione

Infiniti sono i campi di applicazione del sistema AMR, perché comuni alle più diverse applicazioni sono i bisogni che le seguenti funzionalità di AMR sono in grado di soddisfare:

- Raccolta dati energetici in termini quantitativi e qualitativi
- Monitoraggio consumi
- Controllo da remoto
- Gestione carichi
- Monitoraggio del corretto funzionamento della presa

- Verifica presenza spina
- Controllo presenza connessione di terra
- Controllo stato fusibili
- Invio di Allarmi

sono tutti parametri di interesse legati alla sicurezza ed all'efficienza energetica sia che si parli di industria, terminal container, porti, aeroporti, cantieri, camping o marine.



Terminal container



Porti



Industria

Hardware ed installazione

L'essenziale è invisibile agli occhi.

Ciò che si presenta esternamente come una normale presa interbloccata industriale, un quadro di distribuzione o una scatola di derivazione, quando dotato di funzionalità AMR nasconde al suo interno una scheda elettronica con modulo Wi-Fi integrato che non prevede ulteriori operazioni di cablaggio oltre a quelle necessarie per alimentare l'apparato stesso, con un considerevole risparmio di tempo, materiali e costi di installazione.

Grazie a questa scheda elettronica l'apparato di distribuzione svolgerà un "multi-servizio" fornendo l'energia elettrica per il regolare funzionamento del carico collegato e contemporaneamente svolgendo le funzioni di monitoraggio e gestione, con una classe di precisione dell'1% per quanto riguarda corrente/tensione e dell'1,5% per potenza/energia.

Un prodotto tecnologico concepito per semplificare la vita all'utente, non può complicarla in fase di installazione.

Per questo, tramite l'app dedicata "AMR Configurator" è sufficiente la scansione tramite smartphone o tablet del QR code associato al prodotto installato per scaricare da ambiente cloud i file di configurazione della scheda elettronica.

I dispositivi equipaggiati con funzionalità AMR sono predisposti per comunicare anche localmente con altri dispositivi AMR tramite canali Canbus o, tramite apposito convertitore ETH RS485.

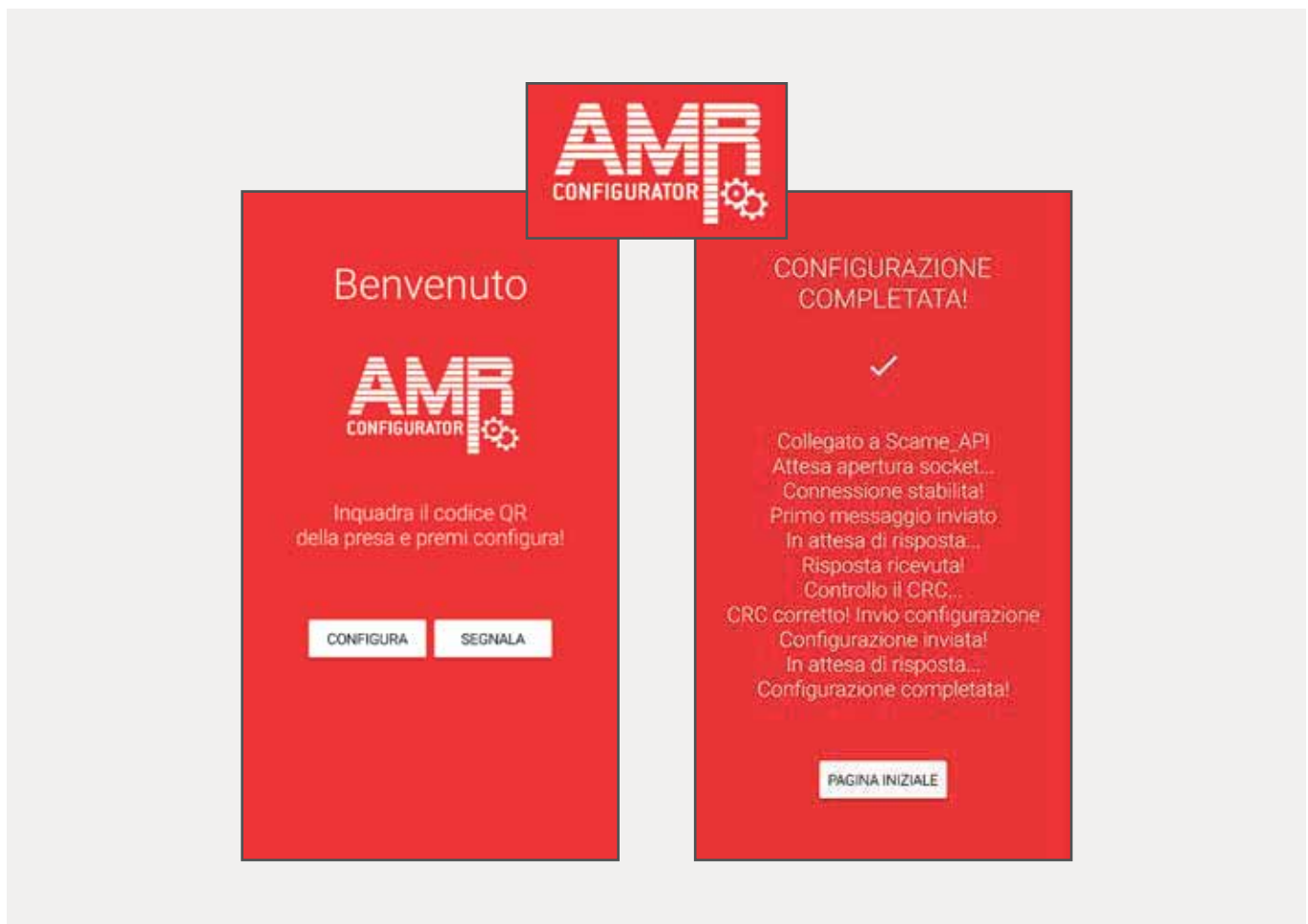

Software di gestione ed integrazioni con sistemi esistenti

Il server, che ha il compito di monitorare i dispositivi, elaborarne lo stato e conservarlo per un tempo definito, emette notifiche a fronte di condizioni di anomalia.

Attraverso il campionamento di dati energetici sarà in grado di elaborare informazioni relative al profilo energetico e dei consumi, rappresentando graficamente i dati.

Il software può essere strutturato in funzione delle esigenze del cliente. Il sistema è in grado di fare misurazioni di qualità:

è possibile infatti monitorare il fattore di potenza, evitando le penali legate ad un Cosφ, così come eliminare gli sprechi controllando i motori, l'illuminazione, il riscaldamento, la climatizzazione, i compressori, i frigoriferi, i trasformatori, le linee di distribuzione e le altre utenze.

Il software AMR è inoltre perfettamente integrabile con sistemi

PLC, SCADA o altri di terze parti permettendo così di superare i classici problemi di incompatibilità tra piattaforme differenti all'origine di dannosi rallentamenti dei processi aziendali.

Al contrario con AMR è garantita l'acquisizione dei dati nei sistemi ERP aziendali per successive valutazioni di carattere strategico.

Infine, perché il monitoraggio remoto, sia remoto veramente, il software di gestione è accessibile, con tutti i dati ed i grafici sempre consultabili online, via web collegandosi al server aziendale, oppure accedendo allo Storage Cloud AMR, abbattendo ulteriormente, in quest'ultima modalità, i costi di infrastruttura e manutenzione legati alla presenza di un server fisico.

Il sistema di gestione può essere installato localmente con l'acquisto del Management Software, oppure usando la funzionalità della piattaforma Cloud Scaame.

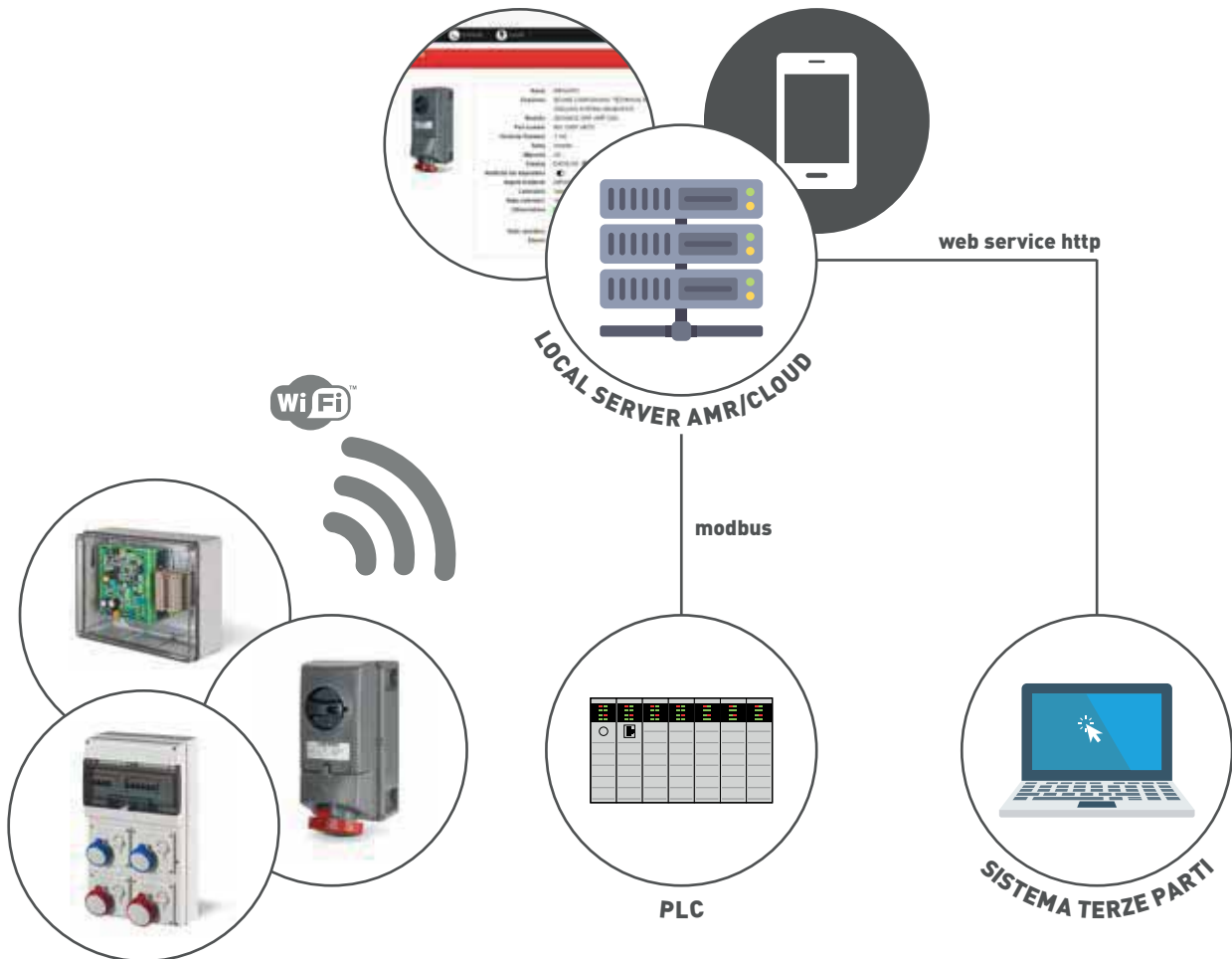

Funzionalità Datalogger

La funzionalità AMR si basa su un energy meter estremamente versatile e preciso, appositamente studiato per adattarsi alle applicazioni più sofisticate di monitoraggio dei parametri elettrici e dei consumi energetici, consentendo la lettura via Web in tempo reale di tutti i dati acquisiti.



È inoltre possibile inviare, attraverso un email o un sms, allarmi locali causati da eventuali anomalie, permettendo così all'Energy Manager di essere informato in tempo reale sullo stato del suo impianto, attraverso un qualsiasi dispositivo in grado di visualizzare una pagina web.



Funzionalità gestione carichi da remoto

Il sistema AMR è predisposto per la gestione dei carichi, anche da remoto, sia come risposta ad un allarme ricevuto sia come risultato di programmazione tramite la comoda funzione calendario, in grado di pianificare determinate azioni e regole di attivazione/disattivazione in giorni ed ore prestabiliti. Funzionalità questa particolarmente utile per programmare interventi di manutenzione periodica o modulare automaticamente l'erogazione dell'energia a fronte di eventi prefissati. L'utente potrà così impostare uno o più calendari per ogni dispositivo dotato di

funzionalità AMR ed associare regole di allarme. In fase di attivazione vengono generati dei report di inizio elaborazione calendario e di stato vero/falso del calendario stesso.



La funzionalità di gestione dei carichi, proprio per il fatto di generare allarmi al minimo segnale di malfunzionamento dell'impianto, è insostituibile nel prevenire i rischi di sovraccarico con il conseguente sgancio degli interruttori di protezione ed il disservizio che ne deriverebbe per il fermo macchina.

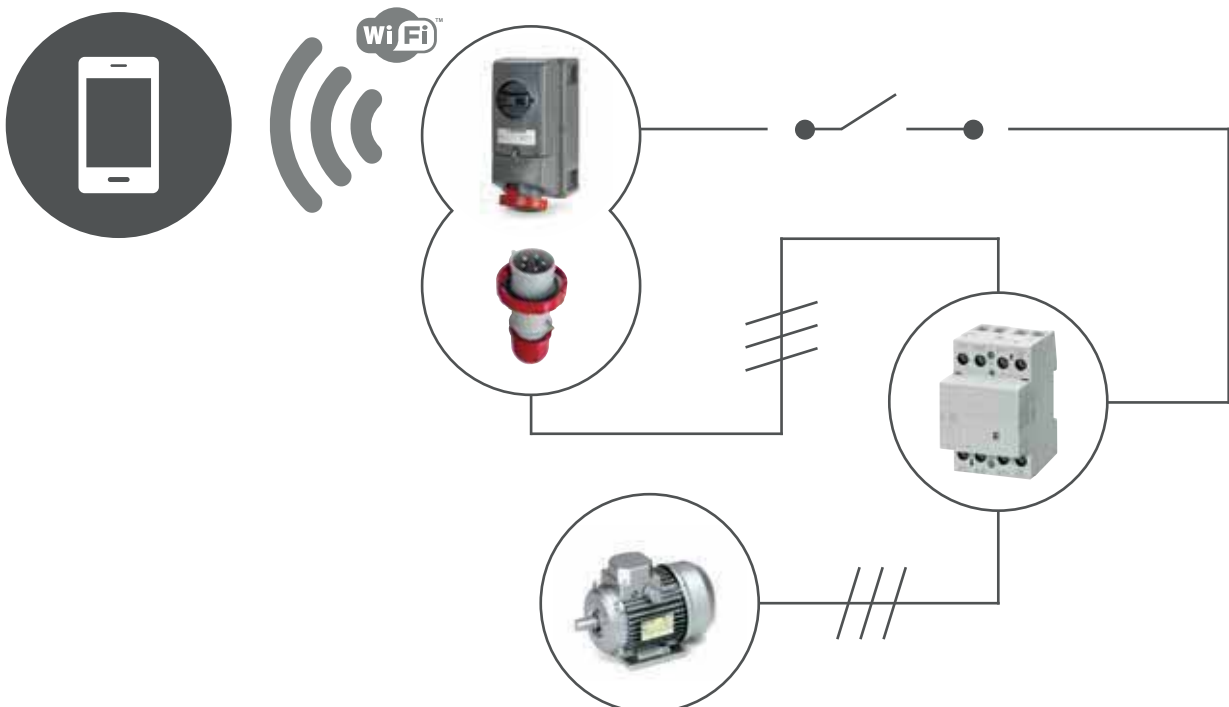

1.3 PRESE INTERBLOCCATE IOT Sistema AMR



Serie ADVANCE-GRP[AMR]

Il sistema AMR (Automated Meter Reading) garantisce funzionalità di data logger, misurando e registrando nel tempo i consumi di qualsiasi apparato utilizzatore connesso, in linea con la crescente attenzione verso il risparmio energetico.

AMR garantisce l'eliminazione degli sprechi legati alla scarsa qualità dell'energia erogata e permette manutenzione preventiva azzerando i costi di eventuali fermi produttivi, tramite un monitoraggio costante dell'impianto e la segnalazione in tempo reale di qualsiasi anomalia.

AMR integra in un unico apparecchio erogatore di energia funzionalità aggiuntive fino ad oggi garantite da differenti strumenti specifici.

■ PRESE AMR >> SENZA FONDO IP66/IP67/IP69 >> SENZA BASE PORTAFUSIBILI - AMR



Poli	h	Volt	Colore	16A		32A	
2P+T	6	200-250	■	403.AMR1683	1	403.AMR3283	1
3P+T	3	380 50Hz / 440 60Hz	■			403.AMR32864	1
	6	380-415	■	403.AMR1686	1	403.AMR3286	1
3P+N+T	6	346-415	■	403.AMR1687	1	403.AMR3287	1

Complete di viti di fissaggio in acciaio inox.

IP: IP66/IP67/IP69
Flangia:
130X260MM



Poli	h	Volt	Colore	63A	
2P+T	6	200-250	■	403.AMR6383	1
3P+T	6	380-415	■	403.AMR6386	1
3P+N+T	6	346-415	■	403.AMR6387	1

Complete di viti di fissaggio in acciaio inox.

IP: IP66/IP67/IP69
Flangia:
170X380MM

■ PRESE AMR >> SENZA FONDO IP66/IP67/IP69 >> CON BASE PORTAFUSIBILI - AMR



IP: IP66/IP67/IP69
Flangia:
130X260MM

Poli	h	Volt	Colore	16A	32A
2P+T	6	200-250		403.AMR1683-F 1	403.AMR3283-F 1
3P+T	3	380 50Hz / 440 60Hz			403.AMR32864-F 1
	6	380-415		403.AMR1686-F 1	403.AMR3286-F 1
3P+N+T	6	346-415		403.AMR1687-F 1	403.AMR3287-F 1

Complete di viti di fissaggio in acciaio inox.
Fusibili non forniti.



IP: IP66/IP67/IP69
Flangia:
170X380MM

Poli	h	Volt	Colore	63A
2P+T	6	200-250		403.AMR6383-F 1
3P+T	6	380-415		403.AMR6386-F 1
3P+N+T	6	346-415		403.AMR6387-F 1

Complete di viti di fissaggio in acciaio inox.
Fusibili non forniti.

■ PRESE AMR >> SENZA FONDO IP66/IP67/IP69 >> CON MCB - AMR



IP: IP66/IP67/IP69
Flangia:
130X260MM

Poli	h	Volt	Colore	16A	32A
2P+T	6	200-250		403.AMR1683-M 1	403.AMR3283-M 1
3P+T	3	380 50Hz / 440 60Hz			403.AMR32864-M 1
	6	380-415		403.AMR1686-M 1	403.AMR3286-M 1
3P+N+T	6	346-415		403.AMR1687-M 1	403.AMR3287-M 1

Complete di viti di fissaggio in acciaio inox.
MCB = Interruttore automatico con sganciatore termomagnetico.



IP: IP66/IP67/IP69
Flangia:
170X380MM



Poli	h	Volt	Colore	63A
2P+T	6	200-250		403.AMR6383-M 1
3P+T	6	380-415		403.AMR6386-M 1
3P+N+T	6	346-415		403.AMR6387-M 1

Complete di viti di fissaggio in acciaio inox.
MCB = Interruttore automatico con sganciatore termomagnetico.



■ PRESE AMR >> DA PARETE IP66 (125A) >> CON INTERRUTTORE DI MANOVRA-SEZIONATORE - AMR





Poli	h	Volt	Colore	125A	
2P+T	6	200-250		503.AMR12583	1
3P+T	6	380-415		503.AMR12586	1
3P+N+T	6	346-415		503.AMR12587	1

Parete liscia con centrino per foratura.

IP: IP66

■ PRESE AMR >> DA PARETE IP66 (125A) >> CON INTERRUTTORE DI MANOVRA-SEZIONATORE E FUSIBILI - AMR





Poli	h	Volt	Colore	125A	
2P+T	6	200-250		503.AMR12583-F	1
3P+T	6	380-415		503.AMR12586-F	1
3P+N+T	6	346-415		503.AMR12587-F	1

Parete liscia con centrino per foratura.
Fusibili non forniti.

IP: IP66

■ PRESE AMR >> DA PARETE IP66 (125A) >> CON MCCB - AMR



Poli	h	Volt	Colore	125A	
2P+T	6	200-250		503.AMR12583-M	1
3P+T	6	380-415		503.AMR12586-M	1
3P+N+T	6	346-415		503.AMR12587-M	1

Parete liscia con centrino per foratura.
MCCB = Interruttore automatico con sganciatore termomagnetico.

IP: IP66

■ GESTIONE



Descrizione	Note	Code	
SOFTWARE DI GESTIONE	BASIC PACKAGE SOFTWARE	499.AMRSW-000	

Be Smart.
Be Scame.
Be AMR.

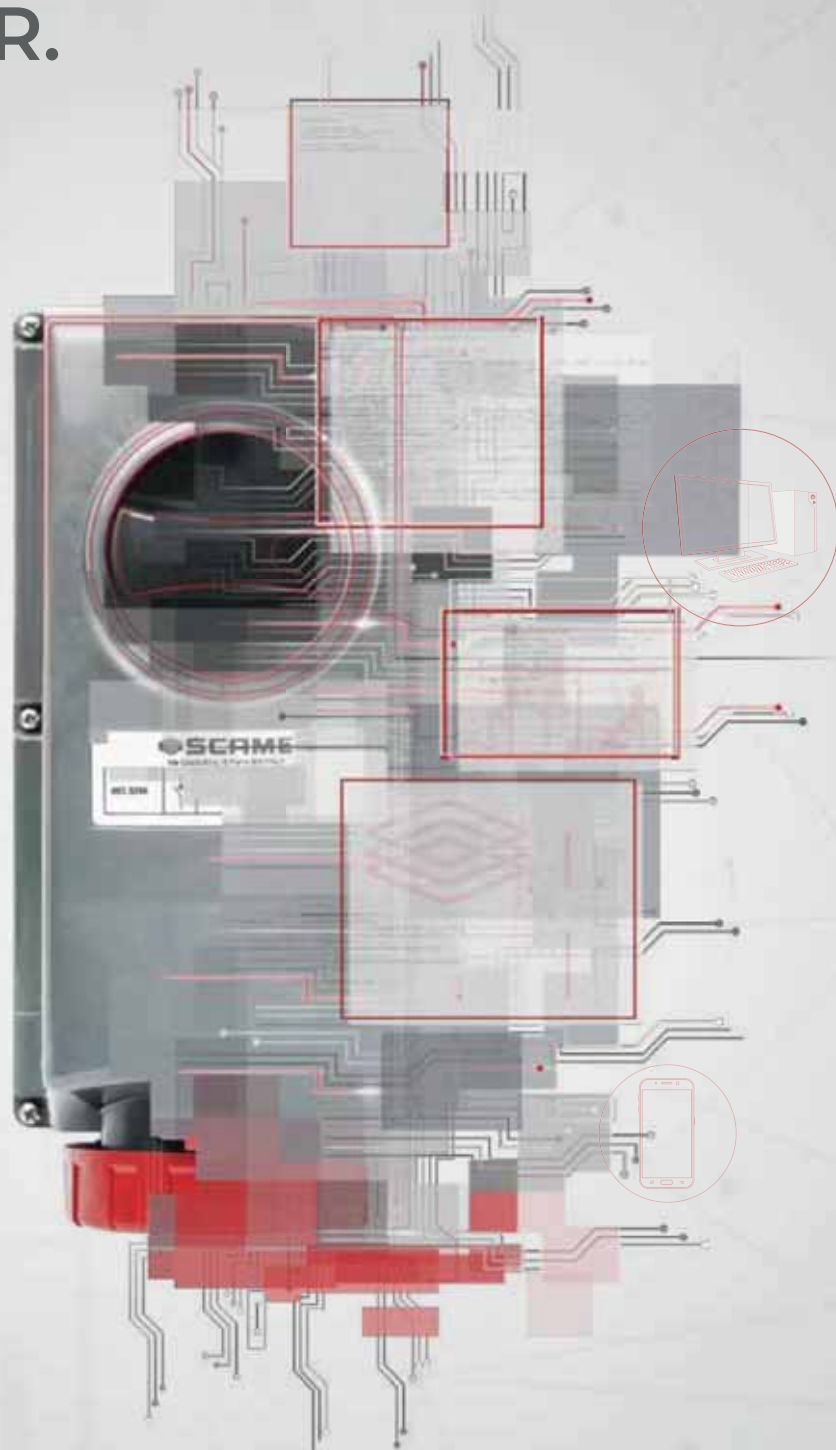

AUTOMATED METER READING

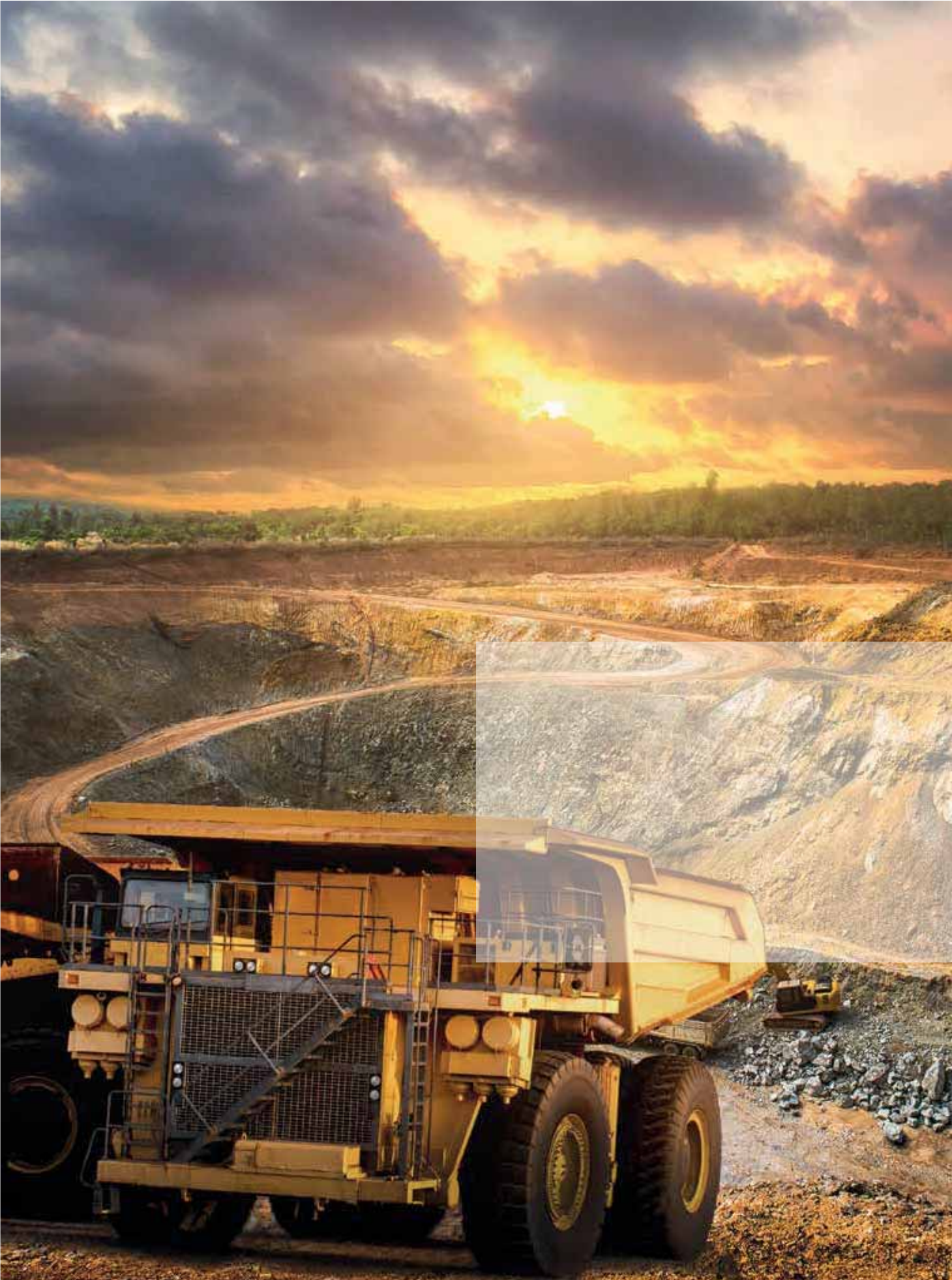

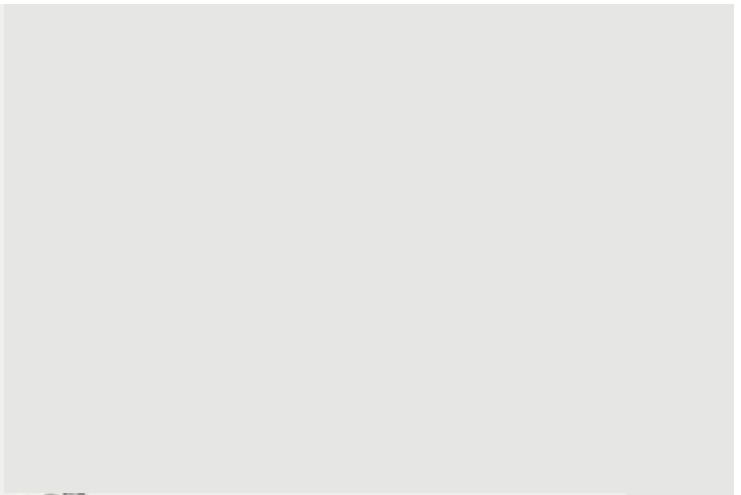

**SPINE E PRESE
INDUSTRIALI
PER ALTE CORRENTI**

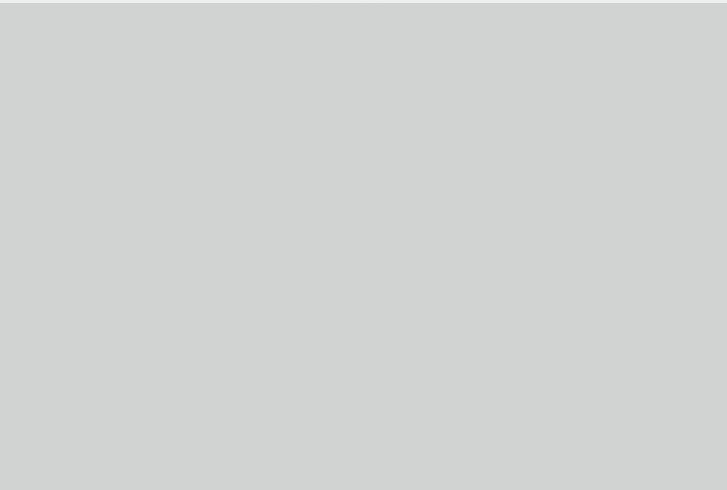



SPINE E PRESE INDUSTRIALI PER ALTE CORRENTI

SERIE OPTIMA-METAL[HDAL]

p. 274

Spine e prese industriali con accoppiamento tramite leva per alte correnti



SERIE OPTIMA-METAL[HDAS]

p. 280

Spine e prese industriali con accoppiamento tramite ghiera a vite per alte correnti



Serie OPTIMA-METAL[HDSD]

p. 286

Spine e prese industriali con funzione di interruzione sotto carico per alte correnti



Serie ADVANCE-METAL[HDAL]

p. 288

Prese industriali interbloccate per alte correnti



1.4 SPINE E PRESE INDUSTRIALI PER ALTE CORRENTI

Serie OPTIMA-METAL[HDAL]

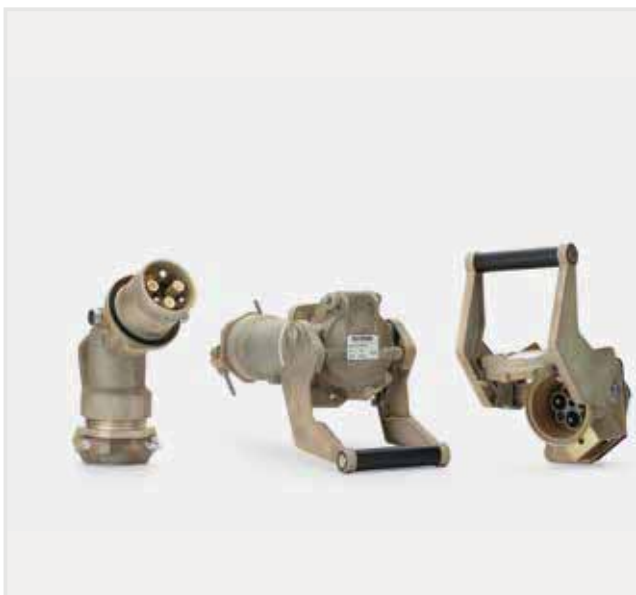

Serie OPTIMA-METAL[HDAL]

OPTIMA-METAL[HDAL] è una gamma di spine e prese industriali da 160 ad 800A con corpo in alluminio pressofuso temperato ed equipaggiati con un sistema a leva per agevolare le manovre di inserimento-estrazione mentre il coperchio presa automatico garantisce grado di protezione IP67 anche quando la spina non è inserita.

I frutti in materiale termoindurente offrono eccezionale resistenza meccanica e termica, mentre i contatti argentati ed autopulenti garantiscono connessioni multipunto ed una bassa forza di inserimento resistendo fino a temperature di 200°C.

Due contatti pilota con funzione di interblocco elettrico assicurano che le operazioni di accoppiamento e disaccoppiamento non avvengano sotto carico, mentre le prese Tipo HDAL250 e HDAL500 hanno schermi di protezione degli alveoli che garantiscono grado di protezione IP2X contro i contatti accidentali o volontari con parti in tensione.

Concorrono alle eccezionali doti di robustezza e durabilità le guarnizioni in neoprene e tutti gli elementi di fissaggio in acciaio inox.

Le spine mobili OPTIMA-METAL[HDAL] sono compatibili con le prese interbloccate Serie ADVANCE-METAL[HDAL].

 scheda tecnica p. 780

Informazioni Tecniche

Principali caratteristiche spina inclinata

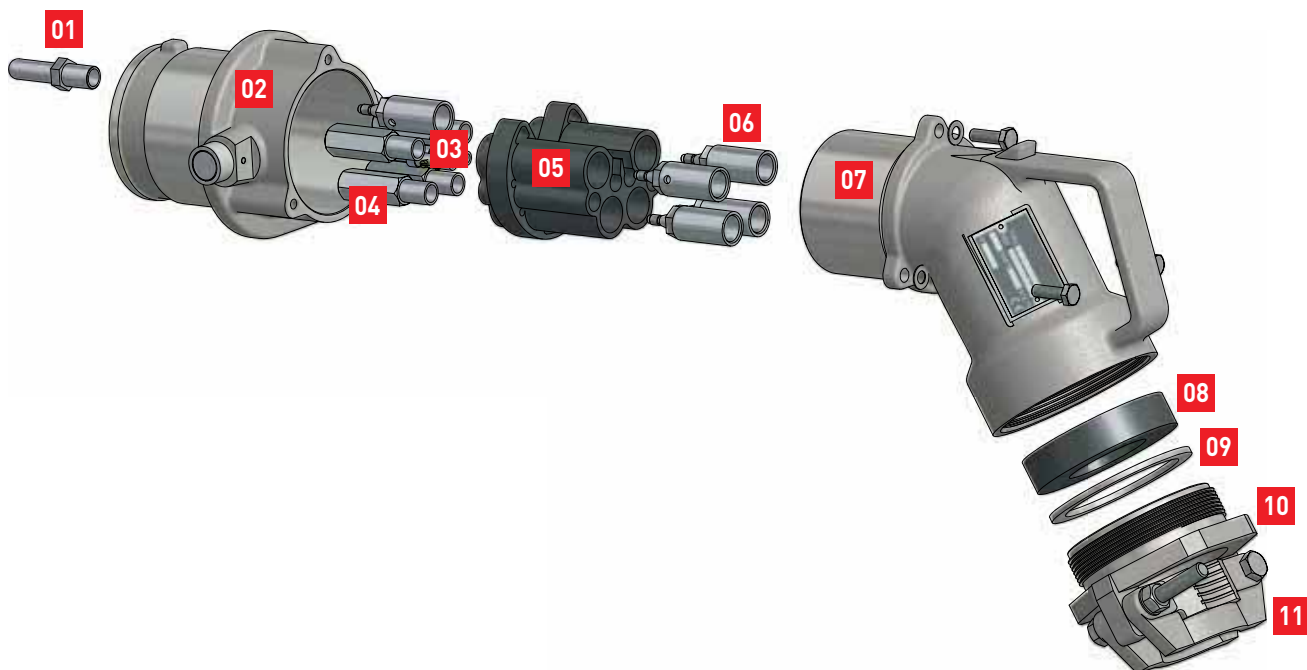

- 01** Spinotto di terra
- 02** Involucro spina
- 03** Contatto pilota ausiliario
- 04** Contatto di fase femmina
- 05** Portacontatti femmina
- 06** Terminale da crimpare o saldare (retro contatto)

- 07** Impugnatura spina inclinata
- 08** Guarnizione pressacavo
- 09** Rondella pressacavo
- 10** Pressacavo
- 11** Fermacavo

Compatibilità

Serie ADVANCE-METAL[HDAL]



Esempio di applicazione



Cava

Principali caratteristiche presa

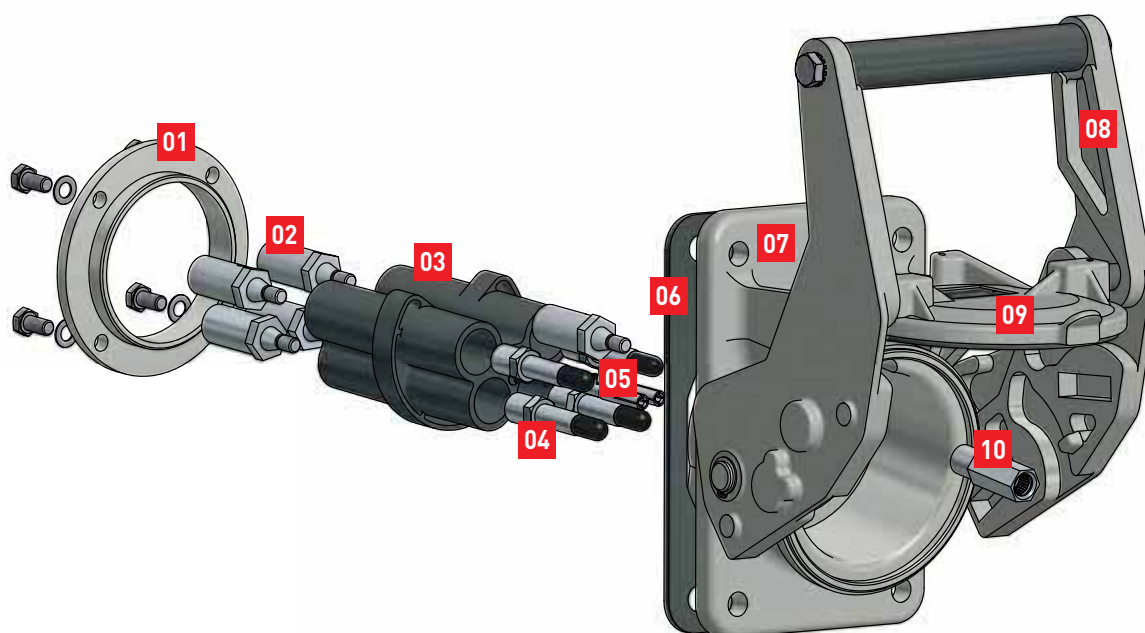

- | | |
|------------------------------------------------------------|--------------------------------------------------------------|
| 01 Anello di fissaggio | 06 Guarnizione per installazione a pannello |
| 02 Terminale da crimpare o saldare (retro contatto) | 07 Involucro presa |
| 03 Portacontatti maschio | 08 Sistema di leveraggio per inserzione ed estrazione |
| 04 Spinotto di fase maschio IP2X | 09 Coperchio presa automatico |
| 05 Contatto pilota ausiliario femmina | 10 Contatto di terra femmina |



1.4 SPINE E PRESE INDUSTRIALI PER ALTE CORRENTI

Serie OPTIMA-METAL[HDAL]

HDAL250 TYPE >> PRESA DA INCASSO



Corrente	Poli	Volt	Morsetti	Sezione cavo	Codice	
160A	3P+T	1000	Morsetti a vite	16-35 mm ²	899.AL2DE335V	1
	3P+N+T	1000	Morsetti a vite	16-35 mm ²	899.AL2DE435V	1
250A	3P+T	1000	Morsetti a vite	50-70 mm ²	899.AL2DE350V	1
		1000	Morsetti a crimpare	70 mm ²	899.AL2DE370	1
	1000	Morsetti a crimpare	95 mm ²	899.AL2DE395	1	
	3P+N+T	1000	Morsetti a vite	50-70 mm ²	899.AL2DE450V	1
		1000	Morsetti a crimpare	70 mm ²	899.AL2DE470	1

Da utilizzare con versioni HDAL.

IP: IP67

HDAL250 TYPE >> SPINA MOBILE USCITA ANGOLATA 60°



Corrente	Poli	Volt	Morsetti	Sezione cavo	Codice	
160A	3P+T	1000	Morsetti a vite	16-35 mm ²	899.AL2PR335V	1
	3P+N+T	1000	Morsetti a vite	16-35 mm ²	899.AL2PR435V	1
250A	3P+T	1000	Morsetti a vite	50-70 mm ²	899.AL2PR350V	1
		1000	Morsetti a crimpare	70 mm ²	899.AL2PR370	1
	1000	Morsetti a crimpare	95 mm ²	899.AL2PR395	1	
	3P+N+T	1000	Morsetti a vite	50-70 mm ²	899.AL2PR450V	1
		1000	Morsetti a crimpare	70 mm ²	899.AL2PR470	1

Da utilizzare con versioni HDAL.

IP: IP67

HDAL250 TYPE >> PRESA MOBILE



Corrente	Poli	Volt	Morsetti	Sezione cavo	Codice	
160A	3P+T	1000	Morsetti a vite	16-35 mm ²	899.AL2CE335VS	1
	3P+N+T	1000	Morsetti a vite	16-35 mm ²	899.AL2CE435VS	1
250A	3P+T	1000	Morsetti a vite	50-70 mm ²	899.AL2CE350VS	1
		1000	Morsetti a crimpare	70 mm ²	899.AL2CE370S	1
	1000	Morsetti a crimpare	95 mm ²	899.AL2CE395S	1	
	3P+N+T	1000	Morsetti a vite	50-70 mm ²	899.AL2CE450VS	1
		1000	Morsetti a crimpare	70 mm ²	899.AL2CE470S	1

Da utilizzare con versioni HDAL.

IP: IP67

■ HDAL500 TYPE >> PRESA DA INCASSO



IP: IP67

Corrente	Poli	Volt	Morsetti	Sezione cavo	Codice	
320A	3P+T	1000	Morsetti a crimpare	95 mm ²	899.AL5DE395	1
		1000	Morsetti a crimpare	120 mm ²	899.AL5DE412	1
	3P+N+T	1000	Morsetti a crimpare	150 mm ²	899.AL5DE415	1
		1000	Morsetti a crimpare	95 mm ²	899.AL5DE495	1
370A	3P+T	1000	Morsetti a crimpare	120 mm ²	899.AL5DE312	1
		1000	Morsetti a crimpare	150 mm ²	899.AL5DE315	1
420A	3P+T	1000	Morsetti a crimpare	185 mm ²	899.AL5DE318	1
		1000	Morsetti a crimpare	150 mm ²	899.AL5DE415-16	1
500A	3P+N+T	1000	Morsetti a crimpare	185 mm ²	899.AL5DE418-16	1
570A	3P+T	1000	Morsetti a crimpare	240 mm ²	899.AL5DE324-18	1

Da utilizzare con versioni HDAL.

■ HDAL500 TYPE >> SPINA MOBILE USCITA ANGOLATA 60°



IP: IP67

Corrente	Poli	Volt	Morsetti	Sezione cavo	Codice	
320A	3P+T	1000	Morsetti a crimpare	95 mm ²	899.AL5PR395	1
		1000	Morsetti a crimpare	120 mm ²	899.AL5PR412	1
	3P+N+T	1000	Morsetti a crimpare	150 mm ²	899.AL5PR415	1
		1000	Morsetti a crimpare	95 mm ²	899.AL5PR495	1
370A	3P+T	1000	Morsetti a crimpare	120 mm ²	899.AL5PR312	1
		1000	Morsetti a crimpare	150 mm ²	899.AL5PR315	1
420A	3P+T	1000	Morsetti a crimpare	185 mm ²	899.AL5PR318	1
		1000	Morsetti a crimpare	150 mm ²	899.AL5PR415-16	1
500A	3P+N+T	1000	Morsetti a crimpare	185 mm ²	899.AL5PR418-16	1
570A	3P+T	1000	Morsetti a crimpare	240 mm ²	899.AL5PR324-18	1

Da utilizzare con versioni HDAL.

■ HDAL500 TYPE >> SPINA MOBILE



IP: IP67

Corrente	Poli	Volt	Morsetti	Sezione cavo	Codice	
320A	3P+T	1000	Morsetti a crimpare	95 mm ²	899.AL5PR395S	1
		1000	Morsetti a crimpare	120 mm ²	899.AL5PR412S	1
	3P+N+T	1000	Morsetti a crimpare	150 mm ²	899.AL5PR415S	1
		1000	Morsetti a crimpare	95 mm ²	899.AL5PR495S	1
370A	3P+T	1000	Morsetti a crimpare	120 mm ²	899.AL5PR312S	1
		1000	Morsetti a crimpare	150 mm ²	899.AL5PR315S	1
420A	3P+T	1000	Morsetti a crimpare	185 mm ²	899.AL5PR318S	1
		1000	Morsetti a crimpare	150 mm ²	899.AL5PR415S-16	1
500A	3P+N+T	1000	Morsetti a crimpare	185 mm ²	899.AL5PR418S-16	1
570A	3P+T	1000	Morsetti a crimpare	240 mm ²	899.AL5PR324S-18	1

Da utilizzare con versioni HDAL.

■ HDAL500 TYPE >> PRESA MOBILE



IP: IP67

Corrente	Poli	Volt	Morsetti	Sezione cavo	Codice	
320A	3P+T	1000	Morsetti a crimpare	95 mm ²	899.AL5CE395S	1
		1000	Morsetti a crimpare	120 mm ²	899.AL5CE412S	1
	3P+N+T	1000	Morsetti a crimpare	150 mm ²	899.AL5CE415S	1
		1000	Morsetti a crimpare	95 mm ²	899.AL5CE495S	1
370A	3P+T	1000	Morsetti a crimpare	120 mm ²	899.AL5CE312S	1
		1000	Morsetti a crimpare	150 mm ²	899.AL5CE315S	1
420A	3P+T	1000	Morsetti a crimpare	185 mm ²	899.AL5CE318S	1
		1000	Morsetti a crimpare	150 mm ²	899.AL5CE415S-16	1
500A	3P+N+T	1000	Morsetti a crimpare	185 mm ²	899.AL5CE418S-16	1
570A	3P+T	1000	Morsetti a crimpare	240 mm ²	899.AL5CE324S-18	1

Da utilizzare con versioni HDAL.



1.4 SPINE E PRESE INDUSTRIALI PER ALTE CORRENTI Serie OPTIMA-METAL[HDAL]

■ HDAL800 TYPE >> PRESA DA INCASSO



Corrente	Poli	Volt	Morsetti	Sezione cavo	Codice	
570A	3P+T	1000	Morsetti a crimpare	240 mm ²	899.AL8DF324	1
	3P+N+T	1000	Morsetti a crimpare	240 mm ²	899.AL8DF424	1
800A	3P+T	1000	Morsetti a crimpare	300 mm ²	899.AL8DF330	1
	3P+N+T	1000	Morsetti a crimpare	300 mm ²	899.AL8DF430	1

Da utilizzare con versioni HDAL.

IP: IP67

■ HDAL800 TYPE >> SPINA MOBILE



Corrente	Poli	Volt	Morsetti	Sezione cavo	Codice	
570A	3P+T	1000	Morsetti a crimpare	240 mm ²	899.AL8PM324S	1
	3P+N+T	1000	Morsetti a crimpare	240 mm ²	899.AL8PM424S	1
800A	3P+T	1000	Morsetti a crimpare	300 mm ²	899.AL8PM330S	1
	3P+N+T	1000	Morsetti a crimpare	300 mm ²	899.AL8PM430S	1

Da utilizzare con versioni HDAL.

IP: IP67

■ HDAL800 TYPE >> PRESA MOBILE



Corrente	Poli	Volt	Morsetti	Sezione cavo	Codice	
570A	3P+T	1000	Morsetti a crimpare	240 mm ²	899.AL8CF324S	1
	3P+N+T	1000	Morsetti a crimpare	240 mm ²	899.AL8CF424S	1
800A	3P+T	1000	Morsetti a crimpare	300 mm ²	899.AL8CF330S	1
	3P+N+T	1000	Morsetti a crimpare	300 mm ²	899.AL8CF430S	1

Da utilizzare con versioni HDAL.

IP: IP67

■ ACCESSORI (HDAL)



Descrizione	IP	Note	Codice	
TAPPO PER SPINE	IP67	HDAL250	899.AL2PC	1
	IP67	HDAL500	899.AL5PC	1
	IP67	HDAL800	899.AL8PC	1

Da utilizzare con versioni HDAL.



1.4 SPINE E PRESE INDUSTRIALI PER ALTE CORRENTI

Serie OPTIMA-METAL[HDAS]



Serie OPTIMA-METAL[HDAS]

OPTIMA-METAL[HDAS] è una gamma di spine e prese industriali da 250 ad 800A con corpo in alluminio pressofuso temperato e sistema di ghiera a vite che garantisce accoppiamenti con grado di protezione IP67.

Quando non accoppiate, il grado di protezione IP67 delle prese è garantito dal coperchio a vite fornito di serie.

I frutti in materiale termoindurente offrono eccezionale resistenza meccanica e termica, mentre i contatti argentati ed autopulenti garantiscono connessioni multipunto ed una bassa forza di inserzione resistendo fino a temperature di 200°C.

Due contatti pilota con funzione di interblocco elettrico assicurano che le operazioni di accoppiamento e disaccoppiamento non avvengano sotto carico, mentre le prese Tipo HDAS250 e HDAS500 hanno schermi di protezione degli alveoli che garantiscono grado di protezione IP2X contro i contatti accidentali o volontari con parti in tensione.

Concorrono alle eccezionali doti di robustezza e durabilità le guarnizioni in neoprene e tutti gli elementi di fissaggio in acciaio inox.

 scheda tecnica p. 782

Informazioni Tecniche

Principali caratteristiche spina

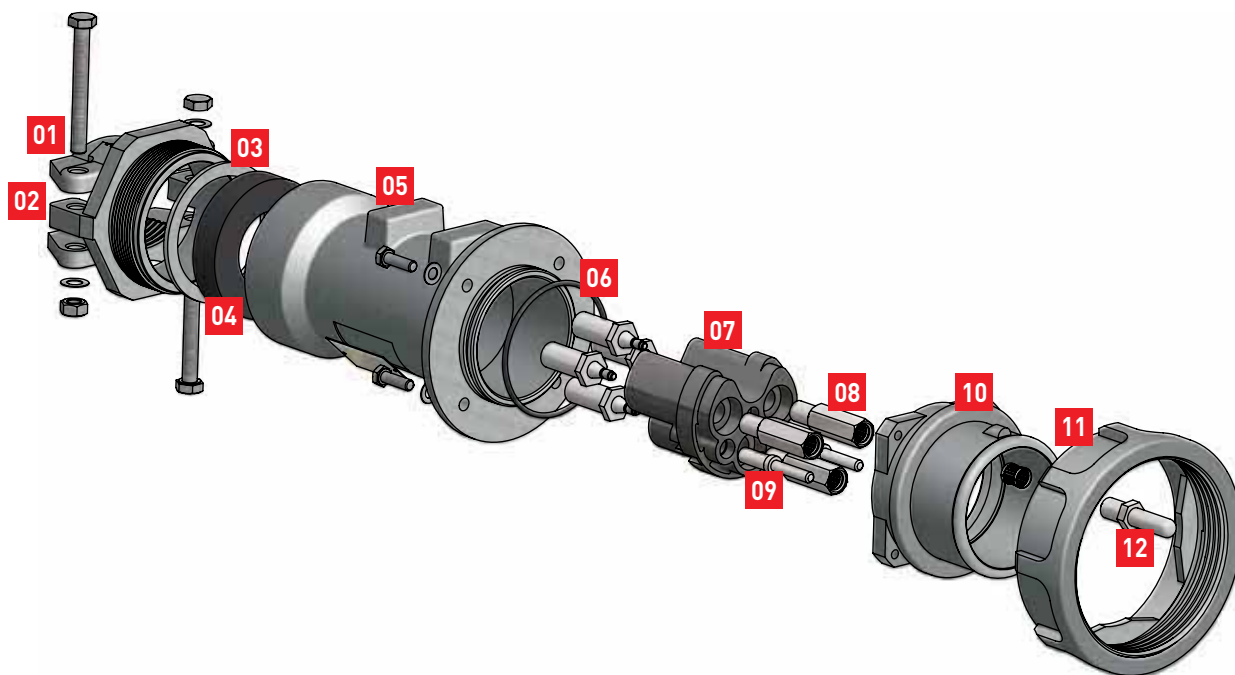

- | | |
|------------------------------------------------------------|--------------------------------------|
| 01 Pressacavo | 07 Portacontatti femmina |
| 02 Fermacavo | 08 Contatto di fase femmina |
| 03 Rondella pressacavo | 09 Contatto pilota ausiliario |
| 04 Guarnizione pressacavo | 10 Involucro spina |
| 05 Impugnatura spina diritta | 11 Ghiera |
| 06 Terminale da crimpare o saldare (retro contatto) | 12 Spinotto di terra |

Esempio di applicazione



Aeroporto

Principali caratteristiche presa

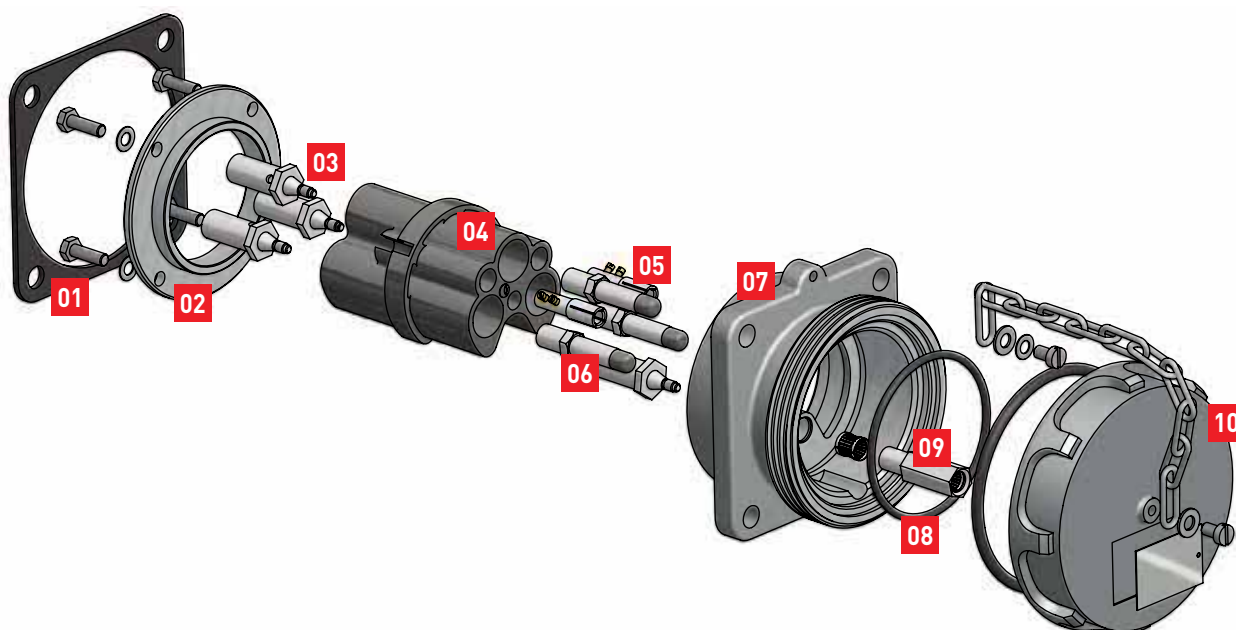

- | | |
|------------------------------------------------------------|-----------------------------------------|
| 01 Guarnizione per installazione a pannello | 06 Contatto di fase maschio IP2X |
| 02 Anello di fissaggio | 07 Involucro presa |
| 03 Terminale da crimpare o saldare (retro contatto) | 08 Collare a vite |
| 04 Portacontatti maschio | 09 Contatto di terra femmina |
| 05 Contatto pilota ausiliario femmina | 10 Coperchio presa a vite |



1.4 SPINE E PRESE INDUSTRIALI PER ALTE CORRENTI

Serie OPTIMA-METAL[HDAS]

HDAS250 TYPE >> PRESA DA INCASSO



Corrente	Poli	Volt	Morsetti	Sezione cavo	Codice	
250A	3P+T	1000	Morsetti a vite	50-70 mm ²	899.AS2DE350V	1
		1000	Morsetti a crimpare	70 mm ²	899.AS2DE370	1
		1000	Morsetti a crimpare	95 mm ²	899.AS2DE395	1
	3P+N+T	1000	Morsetti a vite	50-70 mm ²	899.AS2DE450V	1
		1000	Morsetti a crimpare	70 mm ²	899.AS2DE470	1

Da utilizzare con versioni HDAS.

IP: IP67

HDAS250 TYPE >> SPINA MOBILE



Corrente	Poli	Volt	Morsetti	Sezione cavo	Codice	
250A	3P+T	1000	Morsetti a vite	50-70 mm ²	899.AS2PR350V	1
		1000	Morsetti a crimpare	70 mm ²	899.AS2PR370	1
		1000	Morsetti a crimpare	95 mm ²	899.AS2PR395	1
	3P+N+T	1000	Morsetti a vite	50-70 mm ²	899.AS2PR450V	1
		1000	Morsetti a crimpare	70 mm ²	899.AS2PR470	1

Da utilizzare con versioni HDAS.

IP: IP67

HDAS250 TYPE >> SPINA DA INCASSO



Corrente	Poli	Volt	Morsetti	Sezione cavo	Codice	
250A	3P+T	1000	Morsetti a vite	50-70 mm ²	899.AS2AR350V	1
		1000	Morsetti a crimpare	70 mm ²	899.AS2AR370	1
		1000	Morsetti a crimpare	95 mm ²	899.AS2AR395	1
	3P+N+T	1000	Morsetti a vite	50-70 mm ²	899.AS2AR450V	1
		1000	Morsetti a crimpare	70 mm ²	899.AS2AR470	1

Da utilizzare con versioni HDAS.

IP: IP67

HDAS250 TYPE >> PRESA MOBILE



Corrente	Poli	Volt	Morsetti	Sezione cavo	Codice	
250A	3P+T	1000	Morsetti a vite	50-70 mm ²	899.AS2CE350V	1
		1000	Morsetti a crimpare	70 mm ²	899.AS2CE370	1
		1000	Morsetti a crimpare	95 mm ²	899.AS2CE395	1
	3P+N+T	1000	Morsetti a vite	50-70 mm ²	899.AS2CE450V	1
		1000	Morsetti a crimpare	70 mm ²	899.AS2CE470	1

Da utilizzare con versioni HDAS.

IP: IP67

■ HDAS500 TYPE >> PRESA DA INCASSO



IP: IP67

Corrente	Poli	Volt	Morsetti	Sezione cavo	Codice	
320A	3P+T	1000	Morsetti a crimpare	95 mm ²	899.AS5DE395	1
		1000	Morsetti a crimpare	120 mm ²	899.AS5DE412	1
	3P+N+T	1000	Morsetti a crimpare	150 mm ²	899.AS5DE415	1
		1000	Morsetti a crimpare	95 mm ²	899.AS5DE495	1
370A	3P+T	1000	Morsetti a crimpare	120 mm ²	899.AS5DE312	1
		1000	Morsetti a crimpare	150 mm ²	899.AS5DE315	1
420A	3P+T	1000	Morsetti a crimpare	185 mm ²	899.AS5DE318	1
		1000	Morsetti a crimpare	150 mm ²	899.AS5DE415-16	1
500A	3P+N+T	1000	Morsetti a crimpare	185 mm ²	899.AS5DE418-16	1
570A	3P+T	1000	Morsetti a crimpare	240 mm ²	899.AS5DE324-18	1

Da utilizzare con versioni HDAS.

■ HDAS500 TYPE >> SPINA MOBILE



IP: IP67

Corrente	Poli	Volt	Morsetti	Sezione cavo	Codice	
320A	3P+T	1000	Morsetti a crimpare	95 mm ²	899.AS5PR395	1
		1000	Morsetti a crimpare	120 mm ²	899.AS5PR412	1
	3P+N+T	1000	Morsetti a crimpare	150 mm ²	899.AS5PR415	1
		1000	Morsetti a crimpare	95 mm ²	899.AS5PR495	1
370A	3P+T	1000	Morsetti a crimpare	120 mm ²	899.AS5PR312	1
		1000	Morsetti a crimpare	150 mm ²	899.AS5PR315	1
420A	3P+T	1000	Morsetti a crimpare	185 mm ²	899.AS5PR318	1
		1000	Morsetti a crimpare	150 mm ²	899.AS5PR415-16	1
500A	3P+N+T	1000	Morsetti a crimpare	185 mm ²	899.AS5PR418-16	1
570A	3P+T	1000	Morsetti a crimpare	240 mm ²	899.AS5PR324-18	1

Da utilizzare con versioni HDAS.

■ HDAS500 TYPE >> SPINA DA INCASSO



IP: IP67

Corrente	Poli	Volt	Morsetti	Sezione cavo	Codice	
320A	3P+T	1000	Morsetti a crimpare	95 mm ²	899.AS5AR395	1
		1000	Morsetti a crimpare	120 mm ²	899.AS5AR412	1
	3P+N+T	1000	Morsetti a crimpare	150 mm ²	899.AS5AR415	1
		1000	Morsetti a crimpare	95 mm ²	899.AS5AR495	1
370A	3P+T	1000	Morsetti a crimpare	120 mm ²	899.AS5AR312	1
		1000	Morsetti a crimpare	150 mm ²	899.AS5AR315	1
420A	3P+T	1000	Morsetti a crimpare	185 mm ²	899.AS5AR318	1
		1000	Morsetti a crimpare	150 mm ²	899.AS5AR415-16	1
500A	3P+N+T	1000	Morsetti a crimpare	185 mm ²	899.AS5AR418-16	1
570A	3P+T	1000	Morsetti a crimpare	240 mm ²	899.AS5AR324-18	1

Da utilizzare con versioni HDAS.

■ HDAS500 TYPE >> PRESA MOBILE



IP: IP67

Corrente	Poli	Volt	Morsetti	Sezione cavo	Codice	
320A	3P+T	1000	Morsetti a crimpare	95 mm ²	899.AS5CE395	1
		1000	Morsetti a crimpare	120 mm ²	899.AS5CE412	1
	3P+N+T	1000	Morsetti a crimpare	150 mm ²	899.AS5CE415	1
		1000	Morsetti a crimpare	95 mm ²	899.AS5CE495	1
370A	3P+T	1000	Morsetti a crimpare	120 mm ²	899.AS5CE312	1
		1000	Morsetti a crimpare	150 mm ²	899.AS5CE315	1
420A	3P+T	1000	Morsetti a crimpare	185 mm ²	899.AS5CE318	1
		1000	Morsetti a crimpare	150 mm ²	899.AS5CE415-16	1
500A	3P+N+T	1000	Morsetti a crimpare	185 mm ²	899.AS5CE418-16	1
570A	3P+T	1000	Morsetti a crimpare	240 mm ²	899.AS5CE324-18	1

Da utilizzare con versioni HDAS.



1.4 SPINE E PRESE INDUSTRIALI PER ALTE CORRENTI

Serie OPTIMA-METAL[HDAS]

■ HDAS800 TYPE >> PRESA DA INCASSO



Corrente	Poli	Volt	Morsetti	Sezione cavo	Codice	
570A	3P+T	1000	Morsetti a crimpare	240 mm ²	899.AS8DF324	1
	3P+N+T	1000	Morsetti a crimpare	240 mm ²	899.AS8DF424	1
800A	3P+T	1000	Morsetti a crimpare	300 mm ²	899.AS8DF330	1
	3P+N+T	1000	Morsetti a crimpare	300 mm ²	899.AS8DF430	1

Da utilizzare con versioni HDAS.

IP: IP67

■ HDAS800 TYPE >> SPINA MOBILE



Corrente	Poli	Volt	Morsetti	Sezione cavo	Codice	
570A	3P+T	1000	Morsetti a crimpare	240 mm ²	899.AS8PM324	1
	3P+N+T	1000	Morsetti a crimpare	240 mm ²	899.AS8PM424	1
800A	3P+T	1000	Morsetti a crimpare	300 mm ²	899.AS8PM330	1
	3P+N+T	1000	Morsetti a crimpare	300 mm ²	899.AS8PM430	1

Da utilizzare con versioni HDAS.

IP: IP67

■ HDAS800 TYPE >> SPINA DA INCASSO



Corrente	Poli	Volt	Morsetti	Sezione cavo	Codice	
570A	3P+T	1000	Morsetti a crimpare	240 mm ²	899.AS8AM324	1
	3P+N+T	1000	Morsetti a crimpare	240 mm ²	899.AS8AM424	1
800A	3P+T	1000	Morsetti a crimpare	300 mm ²	899.AS8AM330	1
	3P+N+T	1000	Morsetti a crimpare	300 mm ²	899.AS8AM430	1

Da utilizzare con versioni HDAS.

IP: IP67

■ HDAS800 TYPE >> PRESA MOBILE



Corrente	Poli	Volt	Morsetti	Sezione cavo	Codice	
570A	3P+T	1000	Morsetti a crimpare	240 mm ²	899.AS8CF324	1
	3P+N+T	1000	Morsetti a crimpare	240 mm ²	899.AS8CF424	1
800A	3P+T	1000	Morsetti a crimpare	300 mm ²	899.AS8CF330	1
	3P+N+T	1000	Morsetti a crimpare	300 mm ²	899.AS8CF430	1

Da utilizzare con versioni HDAS.

IP: IP67

■ ACCESSORI (HDAS)



Descrizione	IP	Note	Codice	
TAPPO PER SPINE	IP67	HDAS250	899.AS2PC	1
	IP67	HDAS500	899.AS5PC	1
	IP67	HDAS800	899.AS8PC	1

Da utilizzare con versioni HDAS.



1.4 SPINE E PRESE INDUSTRIALI PER ALTE CORRENTI

Serie OPTIMA-METAL[HDSD]



Serie OPTIMA-METAL[HDSD]

OPTIMA-METAL[HDSD] è una gamma di spine e prese industriali da 250A con corpo in alluminio pressofuso temperato, impugnatura delle spine mobili in gomma (in alluminio, anche angolata, come accessorio) e grado di protezione IP66.

Tutti i connettori sono in grado di scollegare l'apparecchiatura sotto carico tramite contatti speciali in grado di stabilire, portare ed interrompere la corrente come un interruttore di manovra-sezionatore (AC22 - declassamento in AC23).

I frutti in materiale termoidurente offrono eccezionale resistenza meccanica e termica, mentre i contatti argentati con punta in lega d'argento brasata garantiscono resistenza alla corrosione ed un elevato potere di interruzione.

Le prese hanno schermi di protezione degli alveoli che garantiscono grado di protezione IP4X contro i contatti accidentali o volontari con parti in tensione. Concorrono alle eccezionali doti di robustezza e durabilità le guarnizioni in neoprene e tutti gli elementi di fissaggio in acciaio inox.

scheda tecnica p. 784

■ HDSD200 TYPE >> PRESA DA INCASSO



Corrente	Poli	h	Volt	Colore	Morsetti	Codice	
250A	3P+T	6	220-250		Morsetti a vite	899.SD2D30E03	1
		6	380-440		Morsetti a vite	899.SD2D30E01	1
	3P+N+T	6	380-440		Morsetti a vite	899.SD2D3NE01	1

Da utilizzare con versioni HDSD.

IP: IP66

■ HDSD200 TYPE >> SPINA DA INCASSO



Corrente	Poli	h	Volt	Colore	Morsetti	Codice	
250A	3P+T	6	220-250		Morsetti a vite	899.SD2A30E03	1
		6	380-440		Morsetti a vite	899.SD2A30E01	1
	3P+N+T	6	380-440		Morsetti a vite	899.SD2A3NE01	1

Da utilizzare con versioni HDSD.

IP: IP66

■ HDSD200 TYPE >> SPINA



Corrente	Poli	h	Volt	Colore	Morsetti	Codice	
250A	3P+T	6	220-250		Morsetti a vite	899.SD2P30E03	1
		6	380-440		Morsetti a vite	899.SD2P30E01	1
	3P+N+T	6	380-440		Morsetti a vite	899.SD2P3NE01	1

Da utilizzare con versioni HDSD.
Impugnatura in gomma.

IP: IP66

ACCESSORI: IMPUGNATURE (HDSD)



Descrizione	IP	Codice	
IMPUGNATURA IN GOMMA	IP66	899.SD2G	1

Da utilizzare con versioni HDSD.



Descrizione	IP	Codice	
IMPUGNATURA IN ALLUMINIO	IP66	899.SD2GM	1

Da utilizzare con versioni HDSD.



Descrizione	IP	Codice	
IMPUGNATURA ANG. IN ALLUMINIO	IP66	899.SD2GMA	1

Da utilizzare con versioni HDSD.

ACCESSORI: SCATOLE E COPERCHI (HDSD)



Descrizione	IP	Codice	
SCATOLA DA INCASSO	IP66	899.SD2LB	1

Da utilizzare con versioni HDSD.
Per spine e prese fisse.



Descrizione	IP	Codice	
SCATOLA DA PARETE	IP66	899.SD2WAS	1

Da utilizzare con versioni HDSD.
Per spine e prese fisse.



Descrizione	IP	Codice	
TAPPO PER SPINE	IP66	899.SD2PC	1

Da utilizzare con versioni HDSD.



1.4 SPINE E PRESE INDUSTRIALI PER ALTE CORRENTI

Serie ADVANCE-METAL[HDAL]

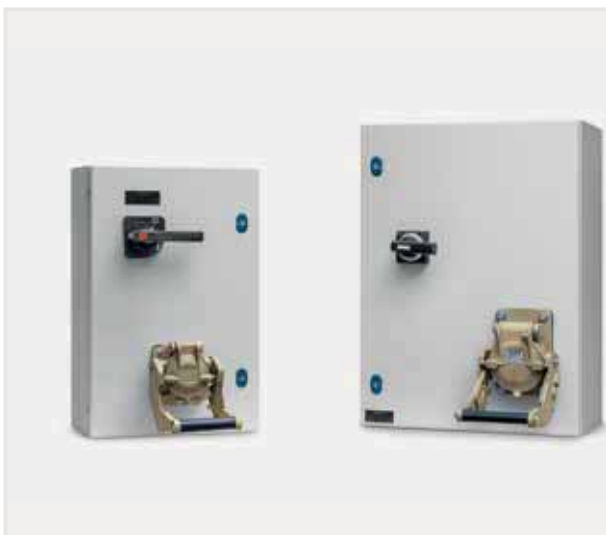

Serie ADVANCE-METAL[HDAL]

ADVANCE-METAL[HDAL] è una gamma di prese interbloccate da 250A e 400A disponibili con interblocco elettrico o meccanico, in quest'ultimo caso equipaggiabili con una vasta gamma di interruttori e dispositivi di protezione. La parte presa ha il corpo in alluminio pressofuso temperato ed è equipaggiata con un sistema a leva per agevolare le manovre di inserzione-estrazione della spina, mentre il coperchio automatico garantisce grado di protezione IP65 anche quando non in uso. I frutti porta contatti sono in materiale termoidurente offrono eccezionale resistenza meccanica e termica mentre i contatti argentati ed autopulenti garantiscono connessioni multipunto ed una bassa forza di inserzione resistendo fino a temperature di 200°C. Le prese inoltre sono dotate di schermi di protezione degli alveoli che garantiscono grado di protezione IP2X contro i contatti accidentali o volontari con parti in tensione. L'involucro è realizzato in lamiera verniciata a polvere poliestere con portella rinforzata. Le prese interbloccate ADVANCE-METAL[HDAL] sono compatibili con le spine mobili Serie OPTIMA-METAL[HDAL].

 scheda tecnica p. 786

Informazioni Tecniche

Principali caratteristiche Tipo HDAL250



- 01** Cerniere rinforzate in acciaio stampato
- 02** Dispositivo di blocco meccanico o interblocco elettrico con protezione tramite magnetico o magnetico/differenziale
- 03** Interruttore AC23 con o senza fusibili di protezione
- 04** Porta rinforzata
- 05** Presa con leva per agevolare le operazioni di inserzione ed estrazione della spina
- 06** Piastra passacavi rimovibile
- 07** Involucro in metallo verniciato con processo di cataforesi

Esempio di applicazione



Terminal Container

Compatibilità Serie OPTIMA-METAL[HDAL]



SPINE E PRESE INDUSTRIALI PER ALTE CORRENTI

Serie ADVANCE-METAL[HDAL]

■ TIPO HDAL250 >> CON INTERRUTTORE DI MANOVRA-SEZIONATORE



Corrente	Poli	Volt	Morsetti	Codice	
250A	3P+T	690	Morsetti a vite	899.IN25086	1
	3P+N+T	690	Morsetti a vite	899.IN25087	1

Da utilizzare con spine HDAL250.

IP: IP65

■ TIPO HDAL250 >> CON INTERRUTTORE DI MANOVRA-SEZIONATORE E FUSIBILI



Corrente	Poli	Volt	Morsetti	Codice	
250A	3P+T	690	Morsetti a vite	899.IN25086F	1
	3P+N+T	690	Morsetti a vite	899.IN25087F	1

Da utilizzare con spine HDAL250.

IP: IP65

■ TIPO HDAL250 >> CON MCCB



Corrente	Poli	Volt	Morsetti	Codice	
250A	3P+T	690	Morsetti a vite	899.IN25086M	1
	3P+N+T	690	Morsetti a vite	899.IN25087M	1

MCCB = Interruttore automatico con sganciatore termomagnetico.

Da utilizzare con spine HDAL250.

IP: IP65

■ TIPO HDAL250 >> CON MCCB & RCD



Corrente	Poli	Volt	Morsetti	Codice	
250A	3P+T	440	Morsetti a vite	899.IN25086RM	1
	3P+N+T	440	Morsetti a vite	899.IN25087RM	1

MCCB & RCD = Interruttore automatico con sganciatore termomagnetico e sganciatore differenziale.

Da utilizzare con spine HDAL250.

IP: IP65

■ TIPO HDAL400 >> CON MCCB



Corrente	Poli	Volt	Morsetti	Codice	
400A	3P+T	440	Morsetti a vite	899.IN40086M	1
	3P+N+T	440	Morsetti a vite	899.IN40087M	1

MCCB = Interruttore automatico con sganciatore termomagnetico.
Da utilizzare con spine HDAL500.

IP: IP65





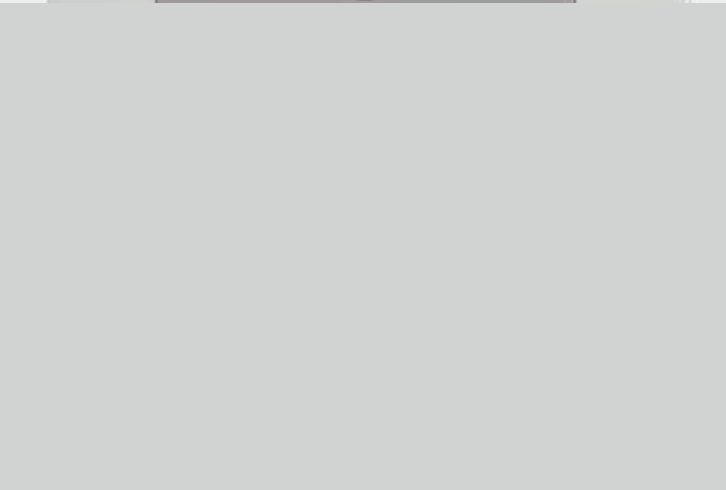
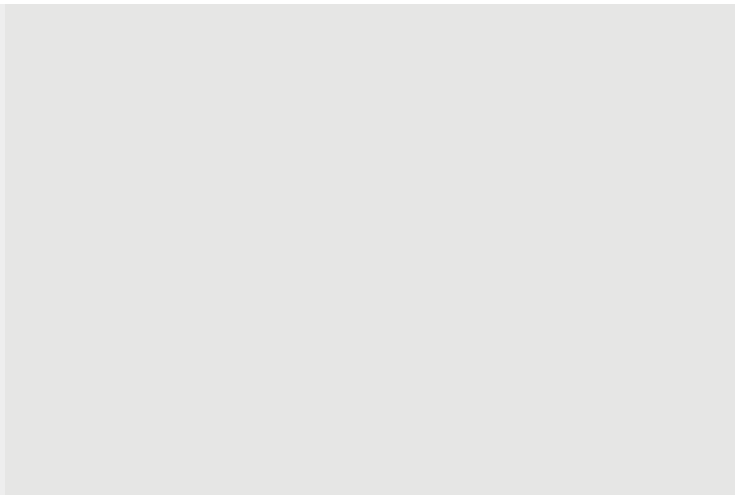



INTERRUTTORI-SEZIONATORI DA QUADRO

SERIE COMMAND

p. 296

Interruttori di manovra-sezionatori



SERIE COMMAND[UL]

p. 304

Interruttori di manovra-sezionatori e commutatori certificati UL/CSA



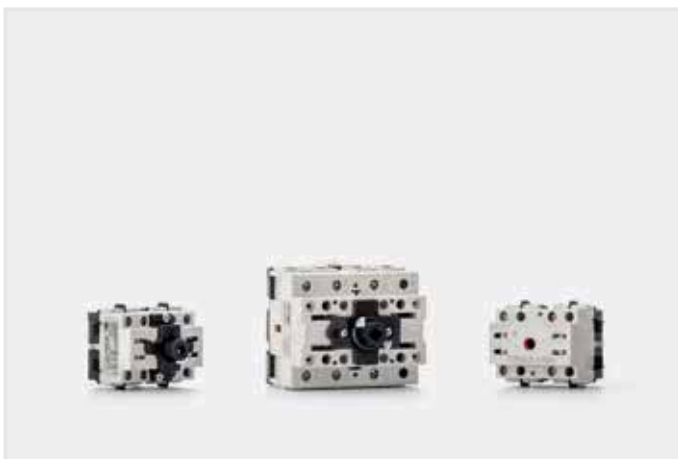

Serie COMMAND

COMMAND è una gamma completa di interruttori di manovra-sezionatori e commutatori I-0-II per montaggio in cassetta o quadro. Interruttori di manovra-sezionatori altamente performanti in grado di mantenere la propria corrente nominale anche in classe di utilizzo AC23A (manovra di motori ed altri carichi fortemente induttivi) e con la particolarità, nelle versioni 3P+N, del neutro anticipato utile per proteggere da eventuali sovratensioni dovute alla mancata presenza della fase di neutro sull'alimentazione.

 scheda tecnica p. 788

■ INTERRUTTORI DI MANOVRA-SEZIONATORI >> SEZIONATORI >> VERSIONE BOX - 16A-40A



Corrente	Poli	Taglia interruttore	Codice	
16A	2P	Y1	590.YA162B ¹⁾	6
	3P	Y1	590.YA163B ¹⁾	6
	4P	Y1	590.YA164B ¹⁾	6
	3P+N	Y1	590.YA165B ¹⁾	6
	6P	Y3	590.YA166B ^{2) 3)}	1/6
	8P	Y3	590.YA168B ^{2) 3)}	1/6
20A	2P	Y1	590.YA202B ¹⁾	6
	3P	Y1	590.YA203B ¹⁾	6
	4P	Y1	590.YA204B ¹⁾	6
	3P+N	Y1	590.YA205B ¹⁾	6
25A	6P	Y3	590.YA256B ^{2) 3)}	1/6
	8P	Y3	590.YA258B ^{2) 3)}	1/6
32A	2P	Y1	590.YA322B ¹⁾	6
	3P	Y1	590.YA323B ¹⁾	6
	4P	Y1	590.YA324B ¹⁾	6
	3P+N	Y1	590.YA325B ¹⁾	6
	6P	Y3	590.YA326B ^{2) 3)}	1/6
	8P	Y3	590.YA328B ^{2) 3)}	1/6
40A	2P	Y1	590.YA402B ¹⁾	6
	3P	Y1	590.YA403B ¹⁾	6
	4P	Y1	590.YA404B ¹⁾	6
	3P+N	Y1	590.YA405B ¹⁾	6
	6P	Y3	590.YA406B ^{2) 3)}	1/6
	8P	Y3	590.YA408B ^{2) 3)}	1/6

BOX (B) = Montaggio fondo quadro.

¹⁾ Fissaggio su guida DIN.

²⁾ Equipaggiato con maniglia diretta.

³⁾ Fissaggio su guida DIN o con viti.

■ INTERRUTTORI DI MANOVRA-SEZIONATORI >> SEZIONATORI >> VERSIONE BOX - 63A-160A



Corrente	Poli	Taglia interruttore	Codice	
63A	2P	Y2	590.YA632B ¹⁾	6
	3P	Y2	590.YA633B ¹⁾	6
	3P	Y4	590.YA633B-H ^{2) 3)}	6
	4P	Y2	590.YA634B ¹⁾	6
	3P+N	Y2	590.YA635B ¹⁾	6
	3P+N	Y4	590.YA635B-H ^{2) 3)}	6
	6P	Y4	590.YA636B ^{2) 3)}	1/6
	8P	Y4	590.YA638B ^{2) 3)}	1/6
80A	2P	Y2	590.YA802B ¹⁾	6
	3P	Y2	590.YA803B ¹⁾	6
	3P	Y4	590.YA803B-H ^{2) 3)}	6
	4P	Y2	590.YA804B ¹⁾	6
	3P+N	Y2	590.YA805B ¹⁾	6
	3P+N	Y4	590.YA805B-H ^{2) 3)}	6
	6P	Y4	590.YA806B ^{2) 3)}	1/6
	8P	Y4	590.YA808B ^{2) 3)}	1/6
100A	3P	Y4	590.YA1003B ^{2) 3)}	6
	4P	Y2	590.YA1004B ¹⁾	6
	3P+N	Y4	590.YA1005B ^{2) 3)}	1/6
	6P	Y4	590.YA1006B ^{2) 3)}	1/6
125A	8P	Y4	590.YA1008B ^{2) 3)}	1/6
	3P	Y5	590.YA1253B ^{2) 3)}	1/6
	3P+N	Y5	590.YA1255B ^{2) 3)}	1/6
	6P	Y5	590.YA1256B ^{2) 3)}	1/6
160A	8P	Y5	590.YA1258B ^{2) 3)}	1/6
	3P	Y5	590.YA1603B ^{2) 3)}	1/5
	3P+N	Y5	590.YA1605B ^{2) 3)}	1/5
	6P	Y5	590.YA1606B ^{2) 3)}	1/6
	8P	Y5	590.YA1608B ^{2) 3)}	1/6

BOX (B) = Montaggio fondo quadro.

¹⁾Fissaggio su guida DIN.

²⁾Equipaggiato con maniglia diretta.

³⁾Fissaggio su guida DIN o con viti.



■ INTERRUTTORI DI MANOVRA-SEZIONATORI >> SEZIONATORI >> VERSIONE RETROQUADRO - 16A-100A



Corrente	Poli	Taglia interruttore	Codice	
16A	2P	Y1	590.YA162R	6
	3P	Y1	590.YA163R	6
	4P	Y1	590.YA164R	6
	3P+N	Y1	590.YA165R	6
32A	2P	Y1	590.YA322R	6
	3P	Y1	590.YA323R	6
	4P	Y1	590.YA324R	6
	3P+N	Y1	590.YA325R	6
40A	2P	Y1	590.YA402R	6
	3P	Y1	590.YA403R	6
	4P	Y1	590.YA404R	6
	3P+N	Y1	590.YA405R	6
63A	2P	Y2	590.YA632R	6
	3P	Y2	590.YA633R	6
	4P	Y2	590.YA634R	6
	3P+N	Y2	590.YA635R	6
80A	2P	Y2	590.YA802R	6
	3P	Y2	590.YA803R	6
	4P	Y2	590.YA804R	6
	3P+N	Y2	590.YA805R	6
100A	3P	Y2	590.YA1003R	6
	4P	Y2	590.YA1004R	6
	3P+N	Y2	590.YA1005R	6

RETROQUADRO (R) = Montaggio retroporta.

■ INTERRUTTORI DI MANOVRA-SEZIONATORI >> INTERRUTTORI DI MANOVRA/SEZIONATORI - DC



Corrente	Poli in serie	Taglia interruttore	Codice	
15A	4	D3	590.DC0815 ^{2) 3)}	1/6
16A	4	D1	590.DC0416 ¹⁾	1/6
20A	5	D3	590.DC0820 ^{2) 3)}	1/6
25A	6	D3	590.DC0825 ^{2) 3)}	1/6
30A	8	D3	590.DC0830 ^{2) 3)}	1/6
40A	8	D5	590.DC0840 ^{2) 3)}	1/6

BOX (B) = Montaggio fondo quadro.
Ponticelli già cablati.

¹⁾ Fissaggio su guida DIN.

²⁾ Equipaggiato con maniglia diretta.

³⁾ Fissaggio su guida DIN o con viti.

■ INTERRUTTORI DI MANOVRA-SEZIONATORI >> SEZIONATORI CON FUSIBILE >> VERSIONE BOX - CON BASE PORTAFUSIBILE - TYPE GG



Corrente	Poli	Taglia interruttore	Tipo fusibile	Codice	
16A	2P	F1	gG 10,3x38mm	590.YF162B	1/6
	3P	F1	gG 10,3x38mm	590.YF163B	1/6
	4P	F1	gG 10,3x38mm	590.YF164B	1/6
	3P+N	F1	gG 10,3x38mm	590.YF165B	1/6
32A	2P	F1	gG 10,3x38mm	590.YF322B	1/6
	3P	F1	gG 10,3x38mm	590.YF323B	1/6
	4P	F1	gG 10,3x38mm	590.YF324B	1/6
	3P+N	F1	gG 10,3x38mm	590.YF325B	1/6

Fusibili non forniti.

BOX (B) = Montaggio fondo quadro.

Fissaggio su guida DIN.

■ INTERRUTTORI DI MANOVRA-SEZIONATORI >> ACCESSORI >> COMANDI FRONTALI 48X48MM - NON LUCCHETTABILI



Descrizione	Colore	Taglia		Dimensioni	IP	B	10	R	10
		interruttore	Diametro						
COMANDO FRONTALE		F1 Y1 D1	standard	48x48mm	IP65	590.YM48B1 ²⁾	10	590.YM48R1 ¹⁾	10
		F1 Y1 D1	ø22mm	48x48mm	IP65	590.YM50B1 ²⁾	10	590.YM50R1 ¹⁾	10
		F1 Y1 D1	standard	48x48mm	IP65	590.YM48B2 ²⁾	10	590.YM48R2 ¹⁾	10
		F1 Y1 D1	ø22mm	48x48mm	IP65	590.YM50B2 ²⁾	10	590.YM50R2 ¹⁾	10

Forniti senza albero di comando (da acquistare separatamente).
Per interruttore generale e di emergenza.
Maniglia non lucchettabile.

¹⁾ Per interruttori versione RETROQUADRO (R).

²⁾ Per interruttori versione BOX (B) con bloccoporta.

■ INTERRUTTORI DI MANOVRA-SEZIONATORI >> ACCESSORI >> COMANDI FRONTALI 48X48MM - LUCCHETTABILI



Descrizione	Note	Taglia		Dimensioni	IP	B	10	R	10	
		Col.	interruttore							
COMANDO FRONTALE LUCCHETTABILE	TYPE 1, 4, 4X		F1 Y1 D1	standard	48x48mm	IP65	590.YM49B1 ²⁾	10	590.YM49R1 ¹⁾	10
	TYPE 1, 4, 4X		F1 Y1 D1	ø22mm	48x48mm	IP65	590.YM51B1 ²⁾	10	590.YM51R1 ¹⁾	10
	TYPE 1, 4, 4X		F1 Y1 D1	standard	48x48mm	IP65	590.YM49B2 ²⁾	10	590.YM49R2 ¹⁾	10
	TYPE 1, 4, 4X		F1 Y1 D1	ø22mm	48x48mm	IP65	590.YM51B2 ²⁾	10	590.YM51R2 ¹⁾	10

Forniti senza albero di comando (da acquistare separatamente).
Per interruttore generale e di emergenza.
Maniglia lucchettabile in posizione OFF (3 lucchetti).

¹⁾ Per interruttori versione RETROQUADRO (R).

²⁾ Per interruttori versione BOX (B) con bloccoporta.



■ INTERRUTTORI DI MANOVRA-SEZIONATORI >> ACCESSORI >> COMANDI FRONTALI 67X67MM



Descrizione	Note	Col.	Taglia		Dimensioni	IP	B	R	R	
			interruttore	Diametro						
COMANDO FRONTALE LUCCHETTABILE	TYPE 1, 4, 4X		F1 Y1 D1	standard	67x67mm	IP65	590.YM67B1 ²⁾	10	590.YM67R1 ¹⁾	10
	TYPE 1, 4, 4X		F1 Y1 D1	ø22mm	67x67mm	IP65	590.YM68B1 ²⁾	10	590.YM68R1 ¹⁾	10
	TYPE 1, 4, 4X		Y2	standard	67x67mm	IP65	590.YM67B6 ²⁾	10	590.YM67R6 ¹⁾	10
	TYPE 1, 4, 4X		Y2	ø22mm	67x67mm	IP65	590.YM68B6 ²⁾	10		
	TYPE 1, 4, 4X		F1 Y1 D1	standard	67x67mm	IP65	590.YM67B2 ²⁾	10	590.YM67R2 ¹⁾	10
	TYPE 1, 4, 4X		F1 Y1 D1	ø22mm	67x67mm	IP65	590.YM68B2 ²⁾	10	590.YM68R2 ¹⁾	10
	TYPE 1, 4, 4X		Y2	standard	67x67mm	IP65	590.YM67B7 ²⁾	10	590.YM67R7 ¹⁾	10
	TYPE 1, 4, 4X		Y2	ø22mm	67x67mm	IP65	590.YM68B7 ²⁾	10		

Forniti senza albero di comando (da acquistare separatamente).

Per interruttore generale e di emergenza.

Maniglia lucchettabile in posizione OFF (3 lucchetti).

¹⁾ Per interruttori versione RETROQUADRO (R).

²⁾ Per interruttori versione BOX (B) con bloccoporta.

■ INTERRUTTORI DI MANOVRA-SEZIONATORI >> ACCESSORI >> COMANDI FRONTALI Ø40MM



Descrizione	Note	Colore	Taglia		Dimensioni	IP	Codice	R
			interruttore	Diametro				
COMANDO FRONTALE LUCCHETTABILE	16A-40A		Y1	ø22mm	ø40mm	IP65	590.YM40B2	1/10
	16A-40A		Y1	ø22mm	ø40mm	IP65	590.YM40B1	1/10

Forniti senza albero di comando (da acquistare separatamente).

Per interruttori versione BOX (B) con bloccoporta.

Maniglia lucchettabile in posizione OFF (3 lucchetti) e in posizione ON (1 lucchetto).

■ INTERRUTTORI DI MANOVRA-SEZIONATORI >> ACCESSORI >> COMANDI FRONTALI Y2



Descrizione	Note1	Colore	Taglia		IP	Codice	R
			interruttore	Diametro			
COMANDO FRONTALE LUCCHETTABILE	63A-80A		Y2		IP65	590.YM90B2	1/10
	63A-80A		Y2		IP65	590.YM90B1	1/10

Forniti senza albero di comando (da acquistare separatamente).

Per interruttori versione BOX (B) con bloccoporta.

Maniglia lucchettabile in posizione OFF (3 lucchetti) e in posizione ON (1 lucchetto).

■ INTERRUPTORI DI MANOVRA-SEZIONATORI >> ACCESSORI >> COMANDI FRONTALI Ø80MM



Descrizione	Note	Colore	Taglia interruttore	Diametro	Dimensioni	IP	Codice	
COMANDO FRONTALE LUCCHETTABILE	16A-160A		Y3 Y4 Y5 D3 D5	ø22mm	ø80mm	IP65	590.YM80B1	1/5
	16A-160A		Y3 Y4 Y5 D3 D5	ø22mm	ø80mm	IP65	590.YM80B2	1/5

Forniti senza albero di comando (da acquistare separatamente).
Per interruttori versione BOX (B) con bloccoporta.
Maniglia lucchettabile in posizione OFF (3 lucchetti).

■ INTERRUPTORI DI MANOVRA-SEZIONATORI >> ACCESSORI >> COMANDI FRONTALI 70X87MM



Descrizione	Colore	Taglia interruttore	Dimensioni	Codice	
COMANDO FRONTALE		Y1 D1	70x87mm	590.YM70R1	10
		Y2	70x87mm	590.YM70R6	10
		Y1 D1	70x87mm	590.YM70R2	10
		Y2	70x87mm	590.YM70R7	10

Per interruttore generale e di emergenza.
Per interruttori versione RETROQUADRO (R).
Maniglia lucchettabile in posizione OFF (3 lucchetti).
Possono essere applicati solo sulle aperture dove sono presenti bugne per fissaggio prese da incasso 32A (84X106mm).
Albero di comando incluso.

■ INTERRUPTORI DI MANOVRA-SEZIONATORI >> ACCESSORI >> MANIGLIA DIRETTA



Descrizione	Colore	Taglia interruttore	IP	Codice	
MANIGLIA DIRETTA		F1 Y1 D1	IP65	590.YMC1	10
		Y2	IP65	590.YMC2	10

Albero di comando incluso.
Per interruttori versione BOX (B).

■ INTERRUPTORI DI MANOVRA-SEZIONATORI >> ACCESSORI >> KIT MOSTRINA FINESTRA GUIDA DIN MANIGLIA DIRETTA



Descrizione	Taglia interruttore	Codice	
MOSTRINA FINESTRA GUIDA DIN	Y1 D1	590.YMDIN	10

Albero di comando incluso.
Per interruttori versione BOX (B).

■ INTERRUTTORI DI MANOVRA-SEZIONATORI >> ACCESSORI >> ALBERO DI COMANDO PER COMANDI FRONTALI VERSIONE BOX (B)



Descrizione	Note	Taglia interruttore	Note	Dimensioni	Codice		
ALBERO DI COMANDO		F1 Y1 D1	[5x5mm]	185mm	590.YMA185	10/100	
		F1 Y1 D1	[5x5mm]	300mm	590.YMA300	10	
		F1 Y1 D1	[5x5mm]	70mm	590.YMA070	10/100	
		F1 Y1 D1	[5x5mm]	85mm	590.YMA085	10/100	
		Y2	[6x6mm]	185mm	590.YMB185	10/100	
		Y2	[6x6mm]	300mm	590.YMB300	10	
		Y2	[6x6mm]	85mm	590.YMB085	10/100	
	ACCIAIO CON PUNTALINO	Y3 Y4 Y5 C1 C2 C3 D3 D5			100mm	590.YMA101	10/100
	ACCIAIO CON PUNTALINO	Y3 Y4 Y5 C1 C2 C3 D3 D5			200mm	590.YMA201	10/100
	ACCIAIO CON PUNTALINO	Y3 Y4 Y5 C1 C2 C3 D3 D5			300mm	590.YMA301	10/100

Per interruttori versione BOX (B).
Da acquistare in abbinamento al comando frontale.

■ INTERRUTTORI DI MANOVRA-SEZIONATORI >> ACCESSORI >> COLLARINO



Descrizione	Taglia interruttore	Codice	
PER MOZZO ALBERINO SEZIONATORE	Y3 Y4 Y5 C1 C2 C3 D3 D5	590.YMZZ	10/50

Per interruttori versione BOX (B).
Da acquistare in abbinamento al comando frontale.
Sostituito alla maniglia diretta riduce l'altezza dell'interruttore di 5mm.

■ INTERRUTTORI DI MANOVRA-SEZIONATORI >> ACCESSORI >> CASSETTA DI DERIVAZIONE SINGOLA



Descrizione	Colore	Note	Dimensioni	IP	Codice	
INVOLUCRO PER INTERRUTTORI		ADVANCE2	136x150x105mm	IP66	576.4390	6
		OMNIA	136x125x85mm	IP67	572.3390¹⁾	6

Parete liscia con centrino per foratura.
Predisposta per il montaggio di interruttori (taglia Y1 - versione "R") e relativi comandi frontali (IP65).

¹⁾ Grado di protezione IP67 quando accoppiato con relativo componente.

■ INTERRUTTORI DI MANOVRA-SEZIONATORI >> ACCESSORI >> CONTATTI AUSILIARI



Descrizione	Colore	Taglia interruttore	Note	Codice	
CONTATTO NC		F1 Y1 D1		590.PL004001^{1) 2)}	10/60
		Y2		590.PL004003^{1) 2)}	10
CONTATTO NA		F1 Y1 D1		590.PL004002^{1) 3)}	10/60
		Y2		590.PL004004^{1) 3)}	10
CONTATTO AUSILIARIO IN SCAMBIO		F1 Y3 Y4 Y5 C1 C2 C3 D3 D5	15A 250V~ - 10A 415V~	590.PL005⁴⁾	50
		Y1	15A 250V~ - 10A 415V~	590.PL004005⁴⁾	10
		Y2	15A 250V~ - 10A 415V~	590.PL004006⁴⁾	10

¹⁾ Aggancio a scatto.

²⁾ NC=Normalmente chiuso.

³⁾ NA=Normalmente aperto.

⁴⁾ Apertura anticipata rispetto all'apertura dei contatti principali dell'interruttore.

■ COMMUTATORI >> COMMUTATORI MANUALI - TIPO BOX



Corrente	Poli	Taglia interruttore	Codice	
16A	3P	C1	590.YA163B-C	1/6
	3P+N	C1	590.YA165B-C	1/6
25A	3P	C1	590.YA253B-C	1/6
	3P+N	C1	590.YA255B-C	1/6
32A	3P	C1	590.YA323B-C	1/6
	3P+N	C1	590.YA325B-C	1/6
40A	3P	C1	590.YA403B-C	1/6
	3P+N	C1	590.YA405B-C	1/6
63A	3P	C2	590.YA633B-C	1/6
	3P+N	C2	590.YA635B-C	1/6
80A	3P	C2	590.YA803B-C	1/6
	3P+N	C2	590.YA805B-C	1/6
100A	3P	C2	590.YA1003B-C	1/6
	3P+N	C2	590.YA1005B-C	1/6
125A	3P	C3	590.YA1253B-C	1/6
	3P+N	C3	590.YA1255B-C	1/6
160A	3P	C3	590.YA1603B-C	1/6
	3P+N	C3	590.YA1605B-C	1/6

BOX (B) = Montaggio fondo quadro.
 Equipaggiato con maniglia diretta.
 Maniglia lucchettabile in posizione OFF (1 lucchetto).

■ COMMUTATORI >> KIT ACCESSORI >> COMANDI FRONTALI Ø80MM



Descrizione	Note	Col.	Taglia interruttore	Diametro	Dimensioni	IP	Codice	
COMANDO FRONTALE LUCCHETTABILE	PER COMMUTATORE (16A-160A)		C1 C2 C3	ø22mm	ø80mm	IP65	590.YM80B2-C	1/10

Forniti senza albero di comando (da acquistare separatamente).
 Per interruttori versione BOX (B) con bloccoporta.
 Maniglia lucchettabile in posizione OFF (3 lucchetti).

■ COMMUTATORI >> KIT ACCESSORI >> ALBERO DI COMANDO PER COMANDI FRONTALI VERSIONE BOX (B)



Descrizione	Note	Taglia interruttore	Dimensioni	Codice	
ALBERO DI COMANDO	ACCIAIO CON PUNTALINO	Y3 Y4 Y5 C1 C2 C3 D3 D5	100mm	590.YMA101	10/100
	ACCIAIO CON PUNTALINO	Y3 Y4 Y5 C1 C2 C3 D3 D5	200mm	590.YMA201	10/100
	ACCIAIO CON PUNTALINO	Y3 Y4 Y5 C1 C2 C3 D3 D5	300mm	590.YMA301	10/100

Per interruttori versione BOX (B).
 Da acquistare in abbinamento al comando frontale.

■ COMMUTATORI >> KIT ACCESSORI >> CONTATTI AUSILIARI IN SCAMBIO



Descrizione	Taglia interruttore	Note	Codice	
CONTATTO AUSILIARIO IN SCAMBIO	F1 Y3 Y4 Y5 C1 C2 C3 D3 D5	15A 250V~ - 10A 415V~	590.PL005	50

Apertura anticipata rispetto all'apertura dei contatti principali dell'interruttore.



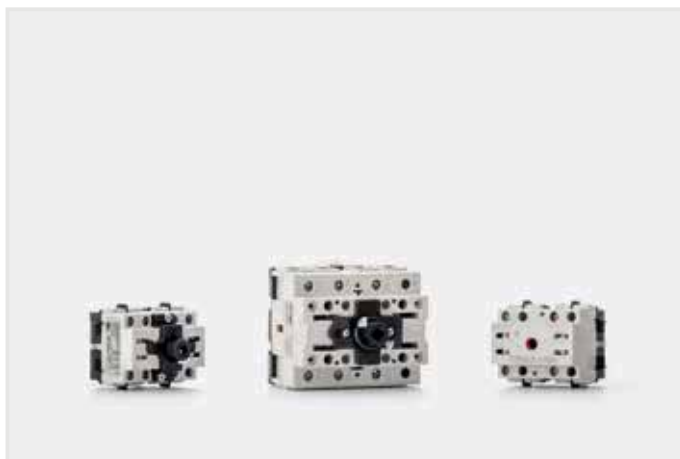

Serie COMMAND[UL]

COMMAND[UL] è una gamma completa di interruttori di manovra-sezionatori e commutatori I-0-II, per montaggio in cassetta o quadro, certificati UL/CSA per il mercato nordamericano e paesi dove viene riconosciuto lo standard UL. Interruttori di manovra-sezionatori e commutatori altamente performanti in grado di mantenere la propria corrente nominale anche in classe di utilizzo AC23A (manovra di motori ed altri carichi fortemente induttivi) e con la particolarità, nelle versioni 3P+N, del neutro anticipato utile per proteggere da eventuali sovratensioni dovute alla mancata presenza della fase di neutro sull'alimentazione.

 scheda tecnica p. 788

■ INTERRUTTORI DI MANOVRA-SEZIONATORI CERTIFICATI UL/CSA >> VERSIONE BOX - Y3



Corrente	Poli	Taglia interruttore	Codice	
16A	3P	Y3	590.YU10163	1/50
	3P	Y3	590.YU10163E	
	4P	Y3	590.YU10164	
	4P	Y3	590.YU10164E	
	6P	Y3	590.YU10166	1/50
25A	3P	Y3	590.YU10253	1/50
	3P	Y3	590.YU10253E	
	4P	Y3	590.YU10254	
	4P	Y3	590.YU10254E	
	6P	Y3	590.YU10256	1/50
32A	3P	Y3	590.YU10323	1/50
	3P	Y3	590.YU10323E	
	4P	Y3	590.YU10324	
	4P	Y3	590.YU10324E	
	6P	Y3	590.YU10326	1/50
40A	3P	Y3	590.YU10403	1/50
	3P	Y3	590.YU10403E	
	4P	Y3	590.YU10404	
	4P	Y3	590.YU10404E	
	6P	Y3	590.YU10406	1/50

Equipaggiato con maniglia diretta.
Fissaggio su guida DIN o con viti.

■ INTERRUPTORI DI MANOVRA-SEZIONATORI CERTIFICATI UL/CSA >> VERSIONE BOX - Y4

Corrente	Poli	Taglia interruttore	Codice	
63A	3P	Y4	590.YU20633	1/50
	3P	Y4	590.YU20633E	
	4P	Y4	590.YU20634	
	4P	Y4	590.YU20634E	
80A	6P	Y4	590.YU20636	1/20
	3P	Y4	590.YU20803	1/50
	3P	Y4	590.YU20803E	
	4P	Y4	590.YU20804	
100A	4P	Y4	590.YU20804E	
	6P	Y4	590.YU20806	1/20
	3P	Y4	590.YU201003	1/50
	3P	Y4	590.YU201003E	
	4P	Y4	590.YU201004	
	4P	Y4	590.YU201004E	
125A	6P	Y4	590.YU201006	1/20
	3P	Y4	590.YU201253	1/50
	3P	Y4	590.YU201253E	
	4P	Y4	590.YU201254	
	4P	Y4	590.YU201254E	
	6P	Y4	590.YU201256	1/20

Equipaggiato con maniglia diretta.
Fissaggio su guida DIN o con viti.

■ INTERRUPTORI DI MANOVRA-SEZIONATORI CERTIFICATI UL/CSA >> VERSIONE BOX - Y5

Corrente	Poli	Taglia interruttore	Codice	
100A	3P	Y5	590.YU301003	
	3P	Y5	590.YU301003E	
	3P	Y5	590.YU301003	1/50
	4P	Y5	590.YU301004	
	4P	Y5	590.YU301004E	
	6P	Y5	590.YU301006	1/20
125A	3P	Y5	590.YU301253	
	3P	Y5	590.YU301253E	
	3P	Y5	590.YU301253	1/50
	4P	Y5	590.YU301254	
	4P	Y5	590.YU301254E	
	6P	Y5	590.YU301256	1/20
160A	3P	Y5	590.YU301603	
	3P	Y5	590.YU301603E	
	3P	Y5	590.YU301603	1/50
	4P	Y5	590.YU301604	
	4P	Y5	590.YU301604E	
	6P	SD3	590.YU301606	1/20

Equipaggiato con maniglia diretta.
Fissaggio su guida DIN o con viti.



■ INTERRUTTORI DI MANOVRA-SEZIONATORI CERTIFICATI UL/CSA >> ACCESSORI



Descrizione	Poli	Taglia interruttore	Codice	
INTERR. DI MANOVRA/ SEZIONATORE	POLO MORSETTO DI NEUTRO	Y3	590.YU1040N	1/20
	POLO MORSETTO DI NEUTRO	Y4	590.YU2125N	1/20
	POLO MORSETTO DI NEUTRO	Y5	590.YU3160N	1/20
	POLO MORSETTO DI TERRA	Y3	590.YU1040E	1/20
	POLO MORSETTO DI TERRA	Y4	590.YU2125E	1/20
	POLO MORSETTO DI TERRA	Y5	590.YU3160E	1/20
	4° POLO	Y3	590.YU1040I	1/100
	4° POLO	Y4	590.YU2125I	1/50
	4° POLO	Y5	590.YU3160I	1/20

■ COMMUTATORI CERTIFICATI UL/CSA >> TIPO BOX



Corrente	Poli	Taglia interruttore	Codice	
16A	3P	Y3	590.YU10163-C	1/20
25A	3P	Y3	590.YU10253-C	1/20
32A	3P	Y3	590.YU10323-C	1/100
40A	3P	Y3	590.YU10403-C	1/100
63A	3P	Y4	590.YU20633-C	1/20
80A	3P	Y4	590.YU20803-C	1/20
100A	3P	Y4	590.YU201003-C	1/50
	3P	Y5	590.YU31003-C	1/20
125A	3P	Y4	590.YU201253-C	1/50
	3P	Y5	590.YU31253-C	1/20
160A	3P	Y5	590.YU31603-C	1/20

Equipaggiato con maniglia diretta.
Fissaggio su guida DIN o con viti.

■ KIT ACCESSORI >> COMANDI FRONTALI - GE



Descrizione	Note	Colore	Codice	
COMANDO FRONTALE	MANOPOLA A LEVA		590.YMU32G	1/50
	MANOPOLA TONDA		590.YMU12G	1/50

■ KIT ACCESSORI >> COMANDI FRONTALI - EM



Descrizione	Note	Colore	Codice	
COMANDO FRONTALE	MANOPOLA A LEVA		590.YMU32E	1/50
	MANOPOLA TONDA		590.YMU12E	1/50

KIT ACCESSORI >> COMANDI FRONTALI - COMMUTATORI



Descrizione	Note	Colore	Codice	
COMANDO FRONTALE	MANOPOLA TONDA	■	590.YMU12G-C	1/50
	MANOPOLA TONDA	■	590.YMU22G-C	1/50

KIT ACCESSORI >> ALBERO DI COMANDO PER COMANDI FRONTALI VERSIONE BOX (B)



Descrizione	Note	Taglia interruttore	Dimensioni	Codice	
ALBERO DI COMANDO	ACCIAIO CON PUNTALINO	Y3 Y4 Y5 C1 C2 C3 D3 D5	100mm	590.YMA101	10/100
	ACCIAIO CON PUNTALINO	Y3 Y4 Y5 C1 C2 C3 D3 D5	200mm	590.YMA201	10/100
	ACCIAIO CON PUNTALINO	Y3 Y4 Y5 C1 C2 C3 D3 D5	300mm	590.YMA301	10/100

Per interruttori versione BOX (B).
Da acquistare in abbinamento al comando frontale.

KIT ACCESSORI >> CALOTTA COPRITERMINALI



Descrizione	Poli	Taglia interruttore	Codice	
CALOTTA DI PROTEZIONE	3P	Y3	590.KMTU13	1/50
		Y4	590.KMTU23	1/50
		Y5	590.KMTU33	1/50
	4° POLO	Y3	590.KMTU11	1/50
		Y4	590.KMTU21	1/50
		Y5	590.KMTU31	1/50

KIT ACCESSORI >> CONTATTI AUSILIARI



Descrizione	Note	Codice	
CONTATTO AUSILIARIO 1NA+1NC	MORSETTO FASTON	590.PU006	1/50
	MORSETTO A VITE	590.PU005	1/50



**SERIE ISOLATORS-TP**

p. 310

Interruttori di manovra-sezionatori in involucro termoplastico

**SERIE ISOLATORS-HD**

p. 320

Interruttori di manovra-sezionatori in involucro termoplastico ad alta resistenza



INTERRUPTORI-SEZIONATORI

SERIE ISOLATORS-AL

p. 322

Interruttori di manovra-sezionatori in involucro in alluminio pressofuso



SERIE ISOLATORS-INOX

p. 330

Interruttori di manovra-sezionatori in involucro in acciaio inox



SERIE ISOLATORS-HR

p. 334

Interruttori di manovra-sezionatori in involucro metallico con porta incernierata



SERIE ISOLATORS-FR

p. 338

Interruttori di manovra-sezionatori in cassetta resistenti al fuoco



SERIE ISOLATORS-PH

p. 348

Interruttori di manovra-sezionatori in corrente continua per fotovoltaico



ACCESSORI

p. 349

Accessori per installazione





Serie ISOLATORS-TP

ISOLATORS-TP è una gamma completa di Interruttori di manovra-sezionatori con l'involucro in materiale termoplastico ad alta resistenza ed è adatta alla maggior parte delle applicazioni industriali e terziarie.

L'elevato grado di protezione IP66/IP69 ne permette l'installazione anche in presenza di getti di acqua ad alta pressione ed alta temperatura.

La manopola ad alta visibilità e completamente incassata garantisce una presa sempre ottimale e previene i danni causati da eventuali urti accidentali.

La base è reversibile con ingressi filettati o centrini di foratura.

L'ampio spazio di cablaggio interno ed i punti di fissaggio esterni garantiscono un'installazione agevole ed a prova di errore.

 scheda tecnica p. 830

Informazioni Tecniche

Principali caratteristiche

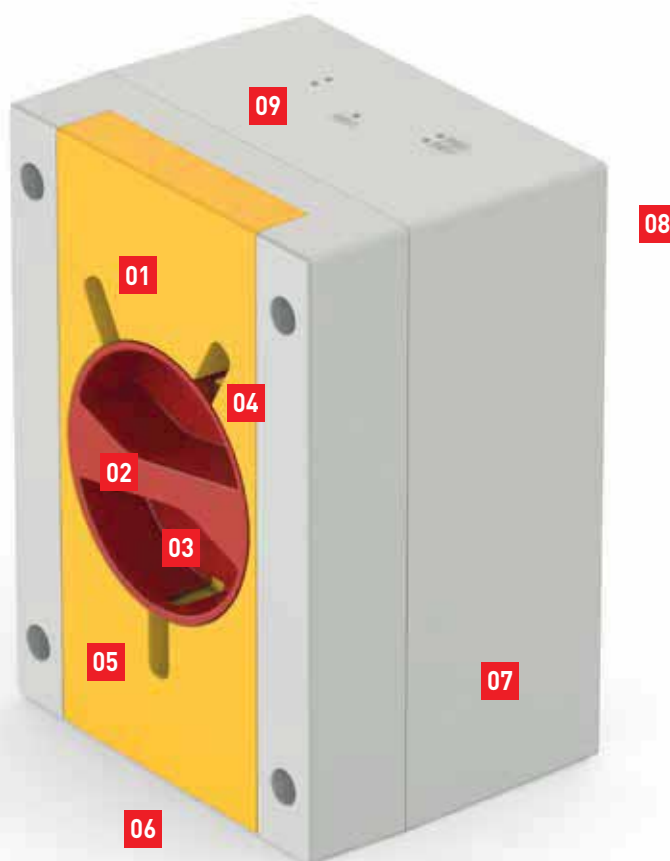

- 01** Bloccoporta con maniglia in posizione di ON
- 02** Manopola XXL incassata per prevenire rotture da urti accidentali
- 03** Interruttore AC23 con possibilità di doppio contatto ausiliario
- 04** Lucchettabilità in posizione OFF (uso emergenza) ed ON e OFF (uso generale)

- 05** Manopola e mostrina ad alta visibilità
- 06** Ingressi sfondabili
- 07** Base reversibile
- 08** Punti di fissaggio esterni ed integrati
- 09** Parete liscia con centrini di foratura

Colpevole
di innovazione.

ISOLATORS-TP



■ 16A÷40A INVOLUCRO OMNIA >> PER USO GENERALE - INCASSO



Tipo: GENERALE

Corrente	Poli	Taglia interruttore	IP	Dimensioni	Colore	Codice	
20A	2P	Y1	IP65	136x125mm		590.GR2002	1/12
	3P	Y1	IP65	136x125mm		590.GR2003	1/12
	4P	Y1	IP65	136x125mm		590.GR2004	1/12
	3P+N	Y1	IP65	136x125mm		590.GR2005	1/12
32A	2P	Y1	IP65	136x125mm		590.GR3202	1/12
	3P	Y1	IP65	136x125mm		590.GR3203	1/12
	4P	Y1	IP65	136x125mm		590.GR3204	1/12
	3P+N	Y1	IP65	136x125mm		590.GR3205	1/12
40A	2P	Y1	IP65	136x125mm		590.GR4002	1/12
	3P	Y1	IP65	136x125mm		590.GR4003	1/12
	4P	Y1	IP65	136x125mm		590.GR4004	1/12
	3P+N	Y1	IP65	136x125mm		590.GR4005	1/12

Maniglia lucchettabile in posizione OFF (3 lucchetti) e in posizione ON (1 lucchetto).
Con interruttori Tipo RETROQUADRO (R).

■ 16A÷40A INVOLUCRO OMNIA >> PER COMANDO DI EMERGENZA - INCASSO



Tipo: EMERGENZA

Corrente	Poli	Taglia interruttore	IP	Dimensioni	Colore	Codice	
20A	2P	Y1	IP65	136x125mm		590.ER2002	1/12
	3P	Y1	IP65	136x125mm		590.ER2003	1/12
	4P	Y1	IP65	136x125mm		590.ER2004	1/12
	3P+N	Y1	IP65	136x125mm		590.ER2005	1/12
32A	2P	Y1	IP65	136x125mm		590.ER3202	1/12
	3P	Y1	IP65	136x125mm		590.ER3203	1/12
	4P	Y1	IP65	136x125mm		590.ER3204	1/12
	3P+N	Y1	IP65	136x125mm		590.ER3205	1/12
40A	2P	Y1	IP65	136x125mm		590.ER4002	1/12
	3P	Y1	IP65	136x125mm		590.ER4003	1/12
	4P	Y1	IP65	136x125mm		590.ER4004	1/12
	3P+N	Y1	IP65	136x125mm		590.ER4005	1/12

Maniglia lucchettabile in posizione OFF (3 lucchetti).
Con interruttori Tipo RETROQUADRO (R).

■ 16A÷40A INVOLUCRO OMNIA >> ACCESSORI



Descrizione	Dimensioni	IP	Flangia	Note	Codice	
CORNICE	174x163x19mm	IP55	160X149MM	OMNIA 16-32A	572.0220	6/60

Grado di protezione IP55 quando accoppiato con relativo componente.
Da utilizzare in abbinamento alle scatole da incasso.



Descrizione	Dimensioni	IP	Flangia	Note	Codice	
INSERTO PER UNIONE				OMNIA 16-32A	572.0210	6/60



Descrizione	Dimensioni	IP	Flangia	Note	Codice	
SCATOLA	135x125x70mm	IP67	136X125MM	16-32A	572.0310	6

Parete liscia con centrino per foratura.
Accoppiato con centralino singolo (art. 572.0120) [potenza dissipabile 10W].
Non adatta per articoli 400.2416, 405.2416 e versione 32A con fusibili.
Grado di protezione IP67 quando accoppiato con relativo componente.



Descrizione	Dimensioni	IP	Flangia	Note	Codice	
SCATOLA	160x149x72mm			OMNIA 16-32A	572.0200	6

Completa di inserto per unione.
Adatta per essere murata nella realizzazione di impianti "sotto traccia".



Descrizione	Dimensioni	IP	Flangia	Note	Codice	
SCATOLA PER CARTONGESSO	160x149x75mm			OMNIA 16-32A	572.0205	6

■ 16A÷40A >> PER USO GENERALE



Tipo: GENERALE

Corrente	Poli	Taglia interruttore	IP	Dimensioni	Colore	Codice	
16A	6P	Y3	IP66/IP69	160x220x115mm		590.GE1606	1/5
	8P	Y3	IP66/IP69	160x220x115mm		590.GE1608	1/5
	2P	Y1	IP66/IP69	110x150x87mm		590.GE2012	1/12
20A	3P	Y1	IP66/IP69	110x150x87mm		590.GE2013	1/12
	4P	Y1	IP66/IP69	110x150x87mm		590.GE2014	1/12
	3P+N	Y1	IP66/IP69	110x150x87mm		590.GE2015	1/12
	1P+SN	Y1	IP66/IP69	110x150x87mm		590.GE2012.SN	1/12
	3P+SN	Y1	IP66/IP69	110x150x87mm		590.GE2015.SN	1/12
25A	6P	Y3	IP66/IP69	160x220x115mm		590.GE2506	1/5
	8P	Y3	IP66/IP69	160x220x115mm		590.GE2508	1/5
	2P	Y1	IP66/IP69	110x150x87mm		590.GE3212	1/12
	3P	Y1	IP66/IP69	110x150x87mm		590.GE3213	1/12
	4P	Y1	IP66/IP69	110x150x87mm		590.GE3214	1/12
32A	3P+N	Y1	IP66/IP69	110x150x87mm		590.GE3215	1/12
	6P	Y3	IP66/IP69	160x220x115mm		590.GE3206	1/5
	8P	Y3	IP66/IP69	160x220x115mm		590.GE3208	1/5
	1P+SN	Y1	IP66/IP69	110x150x87mm		590.GE3212.SN	1/12
	3P+SN	Y1	IP66/IP69	110x150x87mm		590.GE3215.SN	1/12
40A	2P	Y1	IP66/IP69	110x150x87mm		590.GE4012	1/12
	3P	Y1	IP66/IP69	110x150x87mm		590.GE4013	1/12
	4P	Y1	IP66/IP69	110x150x87mm		590.GE4014	1/12
	3P+N	Y1	IP66/IP69	110x150x87mm		590.GE4015	1/12
	6P	Y3	IP66/IP69	160x220x115mm		590.GE4006	1/5
	8P	Y3	IP66/IP69	160x220x115mm		590.GE4008	1/5
	1P+SN	Y1	IP66/IP69	110x150x87mm		590.GE4012.SN	1/12
	3P+SN	Y1	IP66/IP69	110x150x87mm		590.GE4015.SN	1/12

Maniglia lucchettabile in posizione OFF (3 lucchetti) e in posizione ON (1 lucchetto).

Parete liscia con centrino per foratura sul lato superiore della base.

Entrate sfondabili sul lato inferiore della base.

Base reversibile.

■ 16A÷40A >> PER USO GENERALE - SPECIALE



Tipo: GENERALE

Corrente	Poli	Taglia interruttore	IP	Dimensioni	Colore	Codice	
16A	6P	Y3	IP66/IP69	160x220x115mm		590.EL1606	1/5
	8P	Y3	IP66/IP69	160x220x115mm		590.EL1608	1/5
	2P	Y1	IP66/IP69	110x150x87mm		590.EL2012	1/12
20A	3P	Y1	IP66/IP69	110x150x87mm		590.EL2013	1/12
	3P+N	Y1	IP66/IP69	110x150x87mm		590.EL2015	1/12
	1P+SN	Y1	IP66/IP69	110x150x87mm		590.EL2012.SN	1/12
	3P+SN	Y1	IP66/IP69	110x150x87mm		590.EL2015.SN	1/12
25A	6P	Y3	IP66/IP69	160x220x115mm		590.EL2506	1/5
	8P	Y3	IP66/IP69	160x220x115mm		590.EL2508	1/5
	2P	Y1	IP66/IP69	110x150x87mm		590.EL3212	1/12
	3P	Y1	IP66/IP69	110x150x87mm		590.EL3213	1/12
	3P+N	Y1	IP66/IP69	110x150x87mm		590.EL3215	1/12
32A	6P	Y3	IP66/IP69	160x220x115mm		590.EL3206	1/5
	8P	Y3	IP66/IP69	160x220x115mm		590.EL3208	1/5
	1P+SN	Y1	IP66/IP69	110x150x87mm		590.EL3212.SN	1/12
	3P+SN	Y1	IP66/IP69	110x150x87mm		590.EL3215.SN	1/12
40A	2P	Y1	IP66/IP69	110x150x87mm		590.EL4012	1/12
	3P	Y1	IP66/IP69	110x150x87mm		590.EL4013	1/12
	3P+N	Y1	IP66/IP69	110x150x87mm		590.EL4015	1/12
	6P	Y3	IP66/IP69	160x220x115mm		590.EL4006	1/5
	8P	Y3	IP66/IP69	160x220x115mm		590.EL4008	1/5
	1P+SN	Y1	IP66/IP69	110x150x87mm		590.EL4012.SN	1/12
	3P+SN	Y1	IP66/IP69	110x150x87mm		590.EL4015.SN	1/12

Maniglia lucchettabile in posizione OFF (3 lucchetti) e in posizione ON (1 lucchetto).
 Parete liscia con centrino per foratura sul lato superiore della base.
 Entrate sfondabili sul lato inferiore della base.
 Base reversibile.

■ 16A÷40A >> PER COMANDO DI EMERGENZA



Tipo: EMERGENZA

Corrente	Poli	Taglia interruttore	IP	Dimensioni	Colore	Codice	
16A	6P	Y3	IP66/IP69	160x220x115mm		590.EM1606	1/5
	8P	Y3	IP66/IP69	160x220x115mm		590.EM1608	1/5
	2P	Y1	IP66/IP69	110x150x87mm		590.EM2012	1/12
20A	3P	Y1	IP66/IP69	110x150x87mm		590.EM2013	1/12
	4P	Y1	IP66/IP69	110x150x87mm		590.EM2014	1/12
	3P+N	Y1	IP66/IP69	110x150x87mm		590.EM2015	1/12
	1P+SN	Y1	IP66/IP69	110x150x87mm		590.EM2012.SN	1/12
	3P+SN	Y1	IP66/IP69	110x150x87mm		590.EM2015.SN	1/12
25A	6P	Y3	IP66/IP69	160x220x115mm		590.EM2506	1/5
	8P	Y3	IP66/IP69	160x220x115mm		590.EM2508	1/5
	2P	Y1	IP66/IP69	110x150x87mm		590.EM3212	1/12
	3P	Y1	IP66/IP69	110x150x87mm		590.EM3213	1/12
	4P	Y1	IP66/IP69	110x150x87mm		590.EM3214	1/12
32A	3P+N	Y1	IP66/IP69	110x150x87mm		590.EM3215	1/12
	6P	Y3	IP66/IP69	160x220x115mm		590.EM3206	1/5
	8P	Y3	IP66/IP69	160x220x115mm		590.EM3208	1/5
	1P+SN	Y1	IP66/IP69	110x150x87mm		590.EM3212.SN	1/12
	3P+SN	Y1	IP66/IP69	110x150x87mm		590.EM3215.SN	1/12
40A	2P	Y1	IP66/IP69	110x150x87mm		590.EM4012	1/12
	3P	Y1	IP66/IP69	110x150x87mm		590.EM4013	1/12
	4P	Y1	IP66/IP69	110x150x87mm		590.EM4014	1/12
	3P+N	Y1	IP66/IP69	110x150x87mm		590.EM4015	1/12
	6P	Y3	IP66/IP69	160x220x115mm		590.EM4006	1/5
	8P	Y3	IP66/IP69	160x220x115mm		590.EM4008	1/5
	1P+SN	Y1	IP66/IP69	110x150x87mm		590.EM4012.SN	1/12
	3P+SN	Y1	IP66/IP69	110x150x87mm		590.EM4015.SN	1/12

Maniglia lucchettabile in posizione OFF (3 lucchetti).
 Parete liscia con centrino per foratura sul lato superiore della base.
 Entrate sfondabili sul lato inferiore della base.
 Base reversibile.



■ 63A÷250A >> PER USO GENERALE



Tipo: GENERALE

Corrente	Poli	Taglia interruttore	IP	Dimensioni	Colore	Codice	
63A	2P	Y2	IP66/IP69	160x220x115mm		590.GE6302	1/5
	3P	Y2	IP66/IP69	160x220x115mm		590.GE6303	1/5
	4P	Y2	IP66/IP69	160x220x115mm		590.GE6304	1/5
	3P+N	Y2	IP66/IP69	160x220x115mm		590.GE6305	1/5
	6P	Y4	IP65	228x308x128mm		590.GE6306 ¹⁾	1
	8P	Y4	IP65	228x308x128mm		590.GE6308 ¹⁾	1
	1P+SN	Y2	IP66/IP69	160x220x115mm		590.GE6302.SN	1/5
	3P+SN	Y2	IP66/IP69	160x220x115mm		590.GE6305.SN	1/5
80A	2P	Y2	IP66/IP69	160x220x115mm		590.GE8002	1/5
	3P	Y2	IP66/IP69	160x220x115mm		590.GE8003	1/5
	4P	Y2	IP66/IP69	160x220x115mm		590.GE8004	1/5
	3P+N	Y2	IP66/IP69	160x220x115mm		590.GE8005	1/5
	6P	Y4	IP65	228x308x128mm		590.GE8006 ¹⁾	1
	8P	Y4	IP65	228x308x128mm		590.GE8008 ¹⁾	1
	1P+SN	Y2	IP66/IP69	160x220x115mm		590.GE8002.SN	1/5
	3P+SN	Y2	IP66/IP69	160x220x115mm		590.GE8005.SN	1/5
100A	3P	Y4	IP66/IP69	160x220x115mm		590.GE10003	1/5
	3P+N	Y4	IP66/IP69	160x220x115mm		590.GE10005	1/5
	6P	Y4	IP65	228x308x128mm		590.GE10006 ¹⁾	1
	8P	Y4	IP65	228x308x128mm		590.GE10008 ¹⁾	1
	3P+SN	Y4	IP66/IP69	160x220x115mm		590.GE10005.SN	1/5
125A	3P	Y5	IP55	228x308x128mm		590.GE12503 ¹⁾	1
	3P+N	Y5	IP55	228x308x128mm		590.GE12505 ¹⁾	1
	6P	Y5	IP65	308x388x128mm		590.GE12506 ¹⁾	1
	8P	Y5	IP65	308x388x128mm		590.GE12508 ¹⁾	1
	3P+SN	Y5	IP55	228x308x128mm		590.GE12505.SN ¹⁾	1
160A	3P	Y5	IP55	308x388x128mm		590.GE16003 ¹⁾	1
	3P+N	Y5	IP55	308x388x128mm		590.GE16005 ¹⁾	1
	6P	Y5	IP65	308x388x128mm		590.GE16006 ¹⁾	1
	8P	Y5	IP65	308x388x128mm		590.GE16008 ¹⁾	1
	3P+SN	Y5	IP55	308x388x128mm		590.GE16005.SN ¹⁾	1

Maniglia lucchettabile in posizione OFF (3 lucchetti) e in posizione ON (1 lucchetto).

Parete liscia con centrino per foratura sul lato superiore della base.

Entrate sfondabili sul lato inferiore della base.

Base reversibile

¹⁾Pareti lisce.

■ 63A÷250A >> PER USO GENERALE - HIGH RATINGS



Tipo: GENERALE

Corrente	Poli	Taglia interruttore	IP	Dimensioni	Colore	Codice	
160A	3P	K2	IP65	460x520x245mm		590.GE16013	1
	3P+N	K2	IP65	460x520x245mm		590.GE16015	1
	3P+SN	K2	IP65	460x520x245mm		590.GE16015.SN	1
200A	3P	K2	IP65	460x520x245mm		590.GE20003	1
	3P+N	K2	IP65	460x520x245mm		590.GE20005	1
	3P+SN	K2	IP65	460x520x245mm		590.GE20005.SN	1
250A	3P	K2	IP65	460x520x245mm		590.GE25003	1
	3P+N	K2	IP65	460x520x245mm		590.GE25005	1
	3P+SN	K2	IP65	460x520x245mm		590.GE25005.SN	1

Maniglia lucchettabile in posizione OFF (3 lucchetti) e in posizione ON (1 lucchetto).

Entrate sfondabili.

■ 63A÷250A >> PER USO GENERALE - SPECIALE



Tipo: GENERALE

Corrente	Poli	Taglia interruttore	IP	Dimensioni	Colore	Codice	
63A	2P	Y2	IP66/IP69	160x220x115mm		590.EL6302	1/5
	3P	Y2	IP66/IP69	160x220x115mm		590.EL6303	1/5
	3P+N	Y2	IP66/IP69	160x220x115mm		590.EL6305	1/5
	1P+SN	Y2	IP66/IP69	160x220x115mm		590.EL6302.SN	1/5
	3P+SN	Y2	IP66/IP69	160x220x115mm		590.EL6305.SN	1/5
80A	2P	Y2	IP66/IP69	160x220x115mm		590.EL8002	1/5
	3P	Y2	IP66/IP69	160x220x115mm		590.EL8003	1/5
	3P+N	Y2	IP66/IP69	160x220x115mm		590.EL8005	1/5
	1P+SN	Y2	IP66/IP69	160x220x115mm		590.EL8002.SN	1/5
	3P+SN	Y2	IP66/IP69	160x220x115mm		590.EL8005.SN	1/5
100A	3P	Y4	IP66/IP69	160x220x115mm		590.EL10003	1/5
	3P+N	Y4	IP66/IP69	160x220x115mm		590.EL10005	1/5
	3P+SN	Y4	IP66/IP69	160x220x115mm		590.EL10005.SN	1/5

Maniglia lucchettabile in posizione OFF (3 lucchetti) e in posizione ON (1 lucchetto).
 Parete liscia con centrino per foratura sul lato superiore della base.
 Entrate sfondabili sul lato inferiore della base.
 Base reversibile.



■ 63A÷250A >> PER COMANDO DI EMERGENZA



Tipo: EMERGENZA

Corrente	Poli	Taglia interruttore	IP	Dimensioni	Colore	Codice	
63A	2P	Y2	IP66/IP69	160x220x115mm		590.EM6302	1/5
	3P	Y2	IP66/IP69	160x220x115mm		590.EM6303	1/5
	4P	Y2	IP66/IP69	160x220x115mm		590.EM6304	1/5
	3P+N	Y2	IP66/IP69	160x220x115mm		590.EM6305	1/5
	6P	Y4	IP55	228x308x128mm		590.EM6306 ¹⁾	1
	8P	Y4	IP55	228x308x128mm		590.EM6308 ¹⁾	1
	1P+SN	Y2	IP66/IP69	160x220x115mm		590.EM6302.SN	1/5
80A	3P+SN	Y2	IP66/IP69	160x220x115mm		590.EM6305.SN	1/5
	2P	Y2	IP66/IP69	160x220x115mm		590.EM8002	1/5
	3P	Y2	IP66/IP69	160x220x115mm		590.EM8003	1/5
	4P	Y2	IP66/IP69	160x220x115mm		590.EM8004	1/5
	3P+N	Y2	IP66/IP69	160x220x115mm		590.EM8005	1/5
	6P	Y4	IP55	228x308x128mm		590.EM8006 ¹⁾	1
	8P	Y4	IP55	228x308x128mm		590.EM8008 ¹⁾	1
100A	1P+SN	Y2	IP66/IP69	160x220x115mm		590.EM8002.SN	1/5
	3P+SN	Y2	IP66/IP69	160x220x115mm		590.EM8005.SN	1/5
	3P	Y4	IP66/IP69	160x220x115mm		590.EM10003	1/5
	3P+N	Y4	IP66/IP69	160x220x115mm		590.EM10005	1/5
	6P	Y4	IP55	228x308x128mm		590.EM10006 ¹⁾	1
	8P	Y4	IP55	228x308x128mm		590.EM10008 ¹⁾	1
	3P+SN	Y4	IP66/IP69	160x220x115mm		590.EM10005.SN	1
125A	3P	Y5	IP55	228x308x128mm		590.EM12503 ¹⁾	1
	3P+N	Y5	IP55	228x308x128mm		590.EM12505 ¹⁾	1
	6P	Y5	IP55	308x388x128mm		590.EM12506 ¹⁾	1
	8P	Y5	IP55	308x388x128mm		590.EM12508 ¹⁾	1
	3P+SN	Y5	IP55	228x308x128mm		590.EM12505.SN ¹⁾	1
160A	3P	Y5	IP55	308x388x128mm		590.EM16003 ¹⁾	1
	3P+N	Y5	IP55	308x388x128mm		590.EM16005 ¹⁾	1
	6P	Y5	IP55	308x388x128mm		590.EM16006 ¹⁾	1
	8P	Y5	IP55	308x388x128mm		590.EM16008 ¹⁾	1
	3P+SN	Y5	IP55	308x388x128mm		590.EM16005.SN ¹⁾	1

Maniglia lucchettabile in posizione OFF (3 lucchetti).

Parete liscia con centrino per foratura sul lato superiore della base.

Entrate sfondabili sul lato inferiore della base.

Base reversibile.

¹⁾Pareti lisce.

■ 63A÷250A >> PER COMANDO DI EMERGENZA - HIGH RATINGS



Tipo: EMERGENZA

Corrente	Poli	Taglia interruttore	IP	Dimensioni	Colore	Codice	
160A	3P	K2	IP65	460x520x245mm		590.EM16013	1
	3P+N	K2	IP65	460x520x245mm		590.EM16015	1
	3P+SN	K2	IP65	460x520x245mm		590.EM16015.SN	1
200A	3P	K2	IP65	460x520x245mm		590.EM20003	1
	3P+N	K2	IP65	460x520x245mm		590.EM20005	1
	3P+SN	K2	IP65	460x520x245mm		590.EM20005.SN	1
250A	3P	K2	IP65	460x520x245mm		590.EM25003	1
	3P+N	K2	IP65	460x520x245mm		590.EM25005	1
	3P+SN	K2	IP65	460x520x245mm		590.EM25005.SN	1

Maniglia lucchettabile in posizione OFF (3 lucchetti) e in posizione ON (1 lucchetto).

Entrate sfondabili.

■ 1P+SN >> PER USO GENERALE



Corrente	Poli	IP	Dimensioni	Colore	Codice	
20A	1P+SN	IP65	82x120x69mm		590.GE2022.SN	1/12
32A	1P+SN	IP65	82x120x69mm		590.GE3222.SN	1/12
40A	1P+SN	IP65	82x120x69mm		590.GE4022.SN	1/12

Maniglia lucchettabile in posizione OFF (3 lucchetti) e in posizione ON (1 lucchetto).
 Entrate sfondabili.
 Interruttore unipolare, non adatto per ricevere il kit bloccoporta.
 Adatto per manovrare carichi monofase altamente induttivi.
 Interruttore integrato.

Tipo: GENERALE

■ 1P+SN >> PER USO GENERALE - SPECIALE



Corrente	Poli	IP	Dimensioni	Colore	Codice	
20A	1P+SN	IP65	82x120x69mm		590.EL2022.SN	1/12
32A	1P+SN	IP65	82x120x69mm		590.EL3222.SN	1/12
40A	1P+SN	IP65	82x120x69mm		590.EL4022.SN	1/12

Maniglia lucchettabile in posizione OFF (3 lucchetti) e in posizione ON (1 lucchetto).
 Entrate sfondabili.
 Interruttore unipolare, non adatto per ricevere il kit bloccoporta.
 Adatto per manovrare carichi monofase altamente induttivi.
 Interruttore integrato.

Tipo: GENERALE

■ 1P+SN >> PER COMANDO DI EMERGENZA



Corrente	Poli	IP	Dimensioni	Colore	Codice	
20A	1P+SN	IP65	82x120x69mm		590.EM2022.SN	1/12
32A	1P+SN	IP65	82x120x69mm		590.EM3222.SN	1/12
40A	1P+SN	IP65	82x120x69mm		590.EM4022.SN	1/12

Maniglia lucchettabile in posizione OFF (3 lucchetti).
 Entrate sfondabili.
 Interruttore unipolare, non adatto per ricevere il kit bloccoporta.
 Adatto per manovrare carichi monofase altamente induttivi.
 Interruttore integrato.

Tipo: EMERGENZA





Serie ISOLATORS-HD

ISOLATORS-HD è una gamma completa di Interruttori di manovra-sezionatori con l'involucro realizzato in uno speciale materiale termoplastico antiurto ed autoestinguente che garantisce estrema resistenza agli urti (IK10), al calore ed al fuoco (GW 960°C come previsto dalla norma EN 60695-2-1), oltre che agli agenti atmosferici (da -40°C a +60°C).

Per questo gli ISOLATORS-HD sono particolarmente indicati per applicazioni in ambienti ostili come alternativa all'involucro metallico.

 scheda tecnica p. 810

Informazioni Tecniche

Principali caratteristiche



- | | |
|---------------------------------------------------------------------------------------|---------------------------------------------------------|
| 01 Manopola e mostrina ad alta visibilità | 05 Involucro in tecnopolimeri ad alta resistenza |
| 02 Bloccoporta con maniglia in posizione di ON | 06 Punti di fissaggio esterni |
| 03 Lucchettabilità in posizione OFF (uso emergenza) ed ON e OFF (uso generale) | 07 Pareti lisce con centrini di foratura |
| 04 Interruttore AC23 con possibilità di doppio contatto ausiliario | |

Esempi di applicazione



Industria pesante



Porto - Terminal container

■ PER USO GENERALE



Tipo: GENERALE

Corrente	Poli	Taglia interruttore	IP	Dimensioni	Colore	Codice	
20A	2P	Y1	IP66	115x190x128mm		590.JGE2002	1/12
	3P	Y1	IP66	115x190x128mm		590.JGE2003	1/12
	3P+N	Y1	IP66	115x190x128mm		590.JGE2005	1/12
32A	2P	Y1	IP66	115x190x128mm		590.JGE3202	1/12
	3P	Y1	IP66	115x190x128mm		590.JGE3203	1/12
	3P+N	Y1	IP66	115x190x128mm		590.JGE3205	1/12
40A	2P	Y1	IP66	115x190x128mm		590.JGE4002	1/12
	3P	Y1	IP66	115x190x128mm		590.JGE4003	1/12
	3P+N	Y1	IP66	115x190x128mm		590.JGE4005	1/12

Parete liscia con centrino per foratura.

Maniglia lucchettabile in posizione OFF (3 lucchetti) e in posizione ON (1 lucchetto).

■ PER COMANDO DI EMERGENZA



Tipo: EMERGENZA

Corrente	Poli	Taglia interruttore	IP	Dimensioni	Colore	Codice	
20A	2P	Y1	IP66	115x190x128mm		590.JEM2002	1/12
	3P	Y1	IP66	115x190x128mm		590.JEM2003	1/12
	3P+N	Y1	IP66	115x190x128mm		590.JEM2005	1/12
32A	2P	Y1	IP66	115x190x128mm		590.JEM3202	1/12
	3P	Y1	IP66	115x190x128mm		590.JEM3203	1/12
	3P+N	Y1	IP66	115x190x128mm		590.JEM3205	1/12
40A	2P	Y1	IP66	115x190x128mm		590.JEM4002	1/12
	3P	Y1	IP66	115x190x128mm		590.JEM4003	1/12
	3P+N	Y1	IP66	115x190x128mm		590.JEM4005	1/12

Parete liscia con centrino per foratura.

Maniglia lucchettabile in posizione OFF (3 lucchetti) e in posizione ON (1 lucchetto).





Serie ISOLATORS-AL

ISOLATORS-AL è una gamma completa di Interruttori di manovra-sezionatori con l'involucro in lega di alluminio pressofuso protetta con vernici poliuretaniche epossidiche.

Per questo è particolarmente indicata per applicazioni in cui è richiesta un'elevata resistenza agli agenti chimici, all'umidità ed alla polvere (IP66), nonché la massima resistenza meccanica alle sollecitazioni (IK10).

 scheda tecnica p. 792

Informazioni Tecniche

Principali caratteristiche



- 01** Manopola e mostrina ad alta visibilità
- 02** Bloccoporta con maniglia in posizione di ON
- 03** Interruttore AC23 con possibilità di doppio contatto ausiliario
- 04** Lucchettabilità in posizione OFF (uso emergenza) ed ON e OFF (uso generale)

- 05** Involucro in alluminio con verniciatura poliuretaniche epossidica ad alta resistenza agli agenti atmosferici
- 06** Ingressi aperti filettati con tappi IP66
- 07** Punti di fissaggio esterni ed integrati
- 08** Ingressi aperti filettati con tappi IP66

Esempio di applicazione

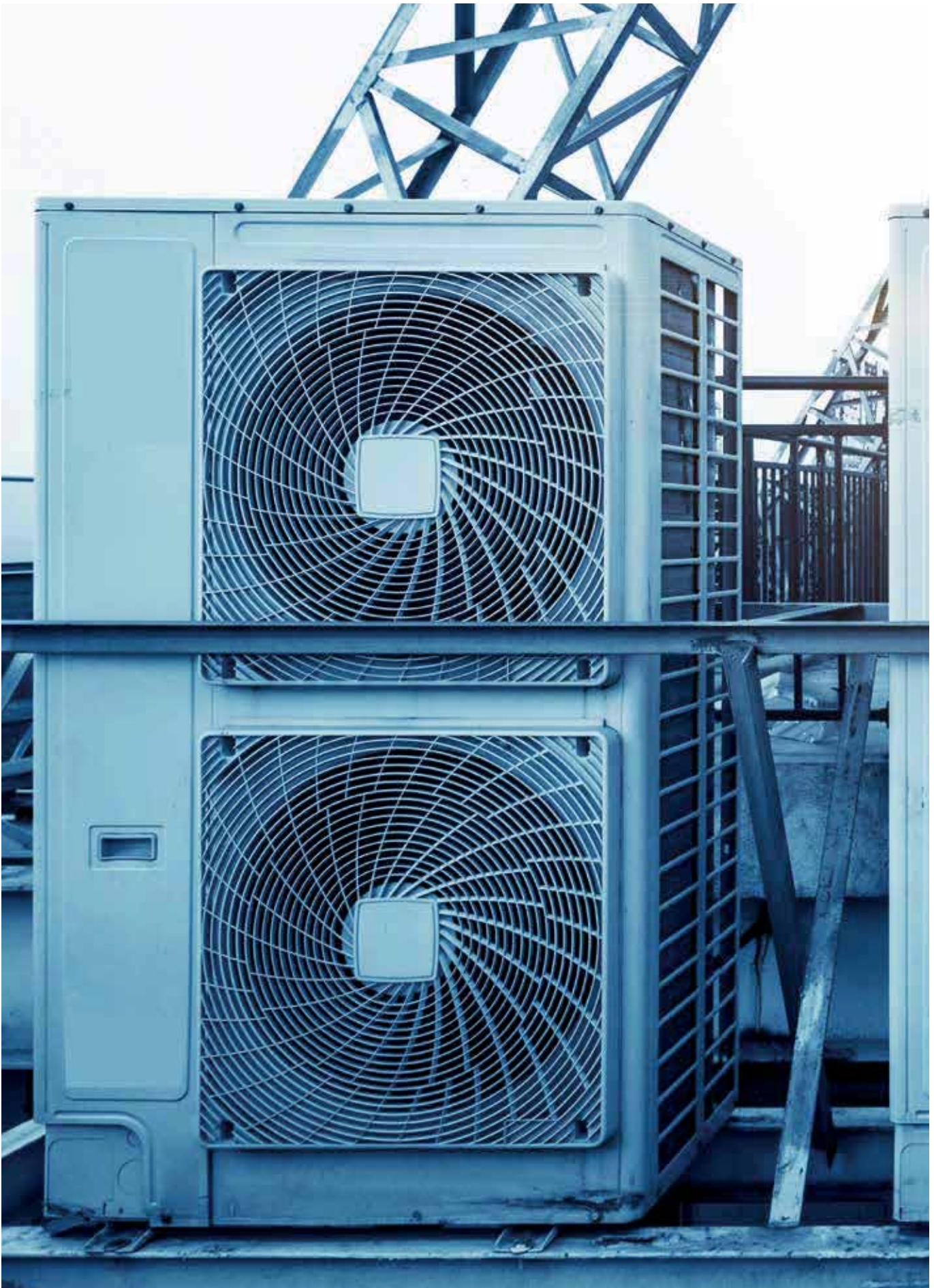

INTERRUTTORI-SEZIONATORI
SERIE ISOLATORS-AL



■ 16A÷40A >> PER USO GENERALE



Tipo: GENERALE

Corrente	Poli	Taglia interruttore	IP	Dimensioni	Colore	Codice	
16A	6P	Y3	IP66	150x210x107mm		590.HGE1606 ¹⁾	1/5
	8P	Y3	IP66	150x210x107mm		590.HGE1608 ¹⁾	1/5
20A	2P	Y1	IP66	105x150x82mm		590.HGE2002 ²⁾	1/12
	3P	Y1	IP66	105x150x82mm		590.HGE2003 ²⁾	1/12
	4P	Y1	IP66	105x150x82mm		590.HGE2004 ²⁾	1/12
	3P+N	Y1	IP66	105x150x82mm		590.HGE2005 ²⁾	1/12
	1P+SN	Y1	IP66	105x150x82mm		590.HGE2002.SN ²⁾	1/12
	3P+SN	Y1	IP66	105x150x82mm		590.HGE2005.SN ²⁾	1/12
25A	6P	Y3	IP66	150x210x107mm		590.HGE2506 ¹⁾	1/5
	8P	Y3	IP66	150x210x107mm		590.HGE2508 ¹⁾	1/5
	2P	Y1	IP66	105x150x82mm		590.HGE3202 ²⁾	1/12
	3P	Y1	IP66	105x150x82mm		590.HGE3203 ²⁾	1/12
32A	4P	Y1	IP66	105x150x82mm		590.HGE3204 ²⁾	1/12
	3P+N	Y1	IP66	105x150x82mm		590.HGE3205 ²⁾	1/12
	6P	Y3	IP66	150x210x107mm		590.HGE3206 ¹⁾	1/5
	8P	Y3	IP66	150x210x107mm		590.HGE3208 ¹⁾	1/5
	1P+SN	Y1	IP66	105x150x82mm		590.HGE3202.SN ²⁾	1/12
	3P+SN	Y1	IP66	105x150x82mm		590.HGE3205.SN ²⁾	1/12
40A	2P	Y1	IP66	105x150x82mm		590.HGE4002 ²⁾	1/12
	3P	Y1	IP66	105x150x82mm		590.HGE4003 ²⁾	1/12
	4P	Y1	IP66	105x150x82mm		590.HGE4004 ²⁾	1/12
	3P+N	Y1	IP66	105x150x82mm		590.HGE4005 ²⁾	1/12
	6P	Y3	IP66	150x210x107mm		590.HGE4006 ¹⁾	1/5
	8P	Y3	IP66	150x210x107mm		590.HGE4008 ¹⁾	1/5
	1P+SN	Y1	IP66	105x150x82mm		590.HGE4002.SN ²⁾	1/12
	3P+SN	Y1	IP66	105x150x82mm		590.HGE4005.SN ²⁾	1/12

Maniglia lucchettabile in posizione OFF (3 lucchetti) e in posizione ON (1 lucchetto).

¹⁾ Pareti lisce.

²⁾ Ingresso filettato con tappo / passacavo.

■ 16A÷40A >> PER USO GENERALE - SPECIALE



Tipo: GENERALE

Corrente	Poli	Taglia interruttore	IP	Dimensioni	Colore	Codice	
16A	6P	Y3	IP66	150x210x107mm		590.HEL1606 ¹⁾	1/5
	8P	Y3	IP66	150x210x107mm		590.HEL1608 ¹⁾	1/5
20A	2P	Y1	IP66	105x150x82mm		590.HEL2002 ²⁾	1/12
	3P	Y1	IP66	105x150x82mm		590.HEL2003 ²⁾	1/12
	3P+N	Y1	IP66	105x150x82mm		590.HEL2005 ²⁾	1/12
25A	6P	Y3	IP66	150x210x107mm		590.HEL2506 ¹⁾	1/5
	8P	Y3	IP66	150x210x107mm		590.HEL2508 ¹⁾	1/5
32A	2P	Y1	IP66	105x150x82mm		590.HEL3202 ²⁾	1/12
	3P	Y1	IP66	105x150x82mm		590.HEL3203 ²⁾	1/12
	3P+N	Y1	IP66	105x150x82mm		590.HEL3205 ²⁾	1/12
40A	6P	Y3	IP66	150x210x107mm		590.HEL3206 ¹⁾	1/5
	8P	Y3	IP66	150x210x107mm		590.HEL3208 ¹⁾	1/5
	2P	Y1	IP66	105x150x82mm		590.HEL4002 ²⁾	1/12
	3P	Y1	IP66	105x150x82mm		590.HEL4003 ²⁾	1/12
	3P+N	Y1	IP66	105x150x82mm		590.HEL4005 ²⁾	1/12
	6P	Y3	IP66	150x210x107mm		590.HEL4006 ¹⁾	1/5
	8P	Y3	IP66	150x210x107mm		590.HEL4008 ¹⁾	1/5

Maniglia lucchettabile in posizione OFF (3 lucchetti) e in posizione ON (1 lucchetto).

¹⁾Pareti lisce.

²⁾Ingresso filettato con tappo / passacavo.

■ 16A÷40A >> PER COMANDO DI EMERGENZA



Tipo: EMERGENZA

Corrente	Poli	Taglia interruttore	IP	Dimensioni	Colore	Codice	
16A	6P	Y3	IP66	150x210x107mm		590.HEM1606 ¹⁾	1/5
	8P	Y3	IP66	150x210x107mm		590.HEM1608 ¹⁾	1/5
20A	2P	Y1	IP66	105x150x82mm		590.HEM2002 ²⁾	1/12
	3P	Y1	IP66	105x150x82mm		590.HEM2003 ²⁾	1/12
	4P	Y1	IP66	105x150x82mm		590.HEM2004 ²⁾	1/12
	3P+N	Y1	IP66	105x150x82mm		590.HEM2005 ²⁾	1/12
	1P+SN	Y1	IP66	105x150x82mm		590.HEM2002.SN ²⁾	1/12
	3P+SN	Y1	IP66	105x150x82mm		590.HEM2005.SN ²⁾	1/12
25A	6P	Y3	IP66	150x210x107mm		590.HEM2506 ¹⁾	1/5
	8P	Y3	IP66	150x210x107mm		590.HEM2508 ¹⁾	1/5
32A	2P	Y1	IP66	105x150x82mm		590.HEM3202 ²⁾	1/12
	3P	Y1	IP66	105x150x82mm		590.HEM3203 ²⁾	1/12
	4P	Y1	IP66	105x150x82mm		590.HEM3204 ²⁾	1/12
	3P+N	Y1	IP66	105x150x82mm		590.HEM3205 ²⁾	1/12
40A	6P	Y3	IP66	150x210x107mm		590.HEM3206 ¹⁾	1/5
	8P	Y3	IP66	150x210x107mm		590.HEM3208 ¹⁾	1/5
	1P+SN	Y1	IP66	105x150x82mm		590.HEM3202.SN ²⁾	1/12
	3P+SN	Y1	IP66	105x150x82mm		590.HEM3205.SN ²⁾	1/12
	2P	Y1	IP66	105x150x82mm		590.HEM4002 ²⁾	1/12
	3P	Y1	IP66	105x150x82mm		590.HEM4003 ²⁾	1/12
40A	4P	Y1	IP66	105x150x82mm		590.HEM4004 ²⁾	1/12
	3P+N	Y1	IP66	105x150x82mm		590.HEM4005 ²⁾	1/12
	6P	Y3	IP66	150x210x107mm		590.HEM4006 ¹⁾	1/5
	8P	Y3	IP66	150x210x107mm		590.HEM4008 ¹⁾	1/5
	1P+SN	Y1	IP66	105x150x82mm		590.HEM4002.SN ²⁾	1/12
	3P+SN	Y1	IP66	105x150x82mm		590.HEM4005.SN ²⁾	1/12

Maniglia lucchettabile in posizione OFF (3 lucchetti).

¹⁾Pareti lisce.

²⁾Ingresso filettato con tappo / passacavo.



■ 63A÷160A >> PER USO GENERALE



Tipo: GENERALE

Corrente	Poli	Taglia interruttore	IP	Dimensioni	Colore	Codice	
63A	2P	Y2	IP66	150x210x107mm		590.HGE6302 ²⁾	1/5
	3P	Y2	IP66	150x210x107mm		590.HGE6303 ²⁾	1/5
	4P	Y2	IP66	150x210x107mm		590.HGE6304 ²⁾	1/5
	3P+N	Y2	IP66	150x210x107mm		590.HGE6305 ²⁾	1/5
	6P	Y4	IP65	264x315x122mm		590.HGE6306	1
	8P	Y4	IP65	264x315x122mm		590.HGE6308	1
	1P+SN	Y2	IP66	150x210x107mm		590.HGE6302.SN ²⁾	1/5
	3P+SN	Y2	IP66	150x210x107mm		590.HGE6305.SN ²⁾	1/5
80A	2P	Y2	IP66	150x210x107mm		590.HGE8002 ²⁾	1/5
	3P	Y2	IP66	150x210x107mm		590.HGE8003 ²⁾	1/5
	4P	Y2	IP66	150x210x107mm		590.HGE8004 ²⁾	1/5
	3P+N	Y2	IP66	150x210x107mm		590.HGE8005 ²⁾	1/5
	6P	Y4	IP65	264x315x122mm		590.HGE8006 ¹⁾	1
	8P	Y4	IP65	264x315x122mm		590.HGE8008 ¹⁾	1
	1P+SN	Y2	IP66	150x210x107mm		590.HGE8002.SN ²⁾	1/5
	3P+SN	Y2	IP66	150x210x107mm		590.HGE8005.SN ²⁾	1/5
100A	3P	Y4	IP66	150x210x107mm		590.HGE10003 ²⁾	1/5
	3P+N	Y4	IP66	150x210x107mm		590.HGE10005 ²⁾	1/5
	6P	Y4	IP65	264x315x122mm		590.HGE10006 ¹⁾	1
	8P	Y4	IP65	264x315x122mm		590.HGE10008 ¹⁾	1
	3P+SN	Y4	IP66	150x210x107mm		590.HGE10005.SN ²⁾	1/5
125A	3P	Y5	IP65	264x315x122mm		590.HGE12503 ¹⁾	1
	3P+N	Y5	IP65	264x315x122mm		590.HGE12505 ¹⁾	1
	6P	Y5	IP65	315x410x150mm		590.HGE12506 ¹⁾	1
	8P	Y5	IP65	315x410x150mm		590.HGE12508 ¹⁾	1
160A	3P+SN	Y5	IP65	264x315x122mm		590.HGE12505.SN ¹⁾	1
	3P	Y5	IP65	315x410x150mm		590.HGE16003 ¹⁾	1
	3P+N	Y5	IP65	315x410x150mm		590.HGE16005 ¹⁾	1
	6P	Y5	IP65	315x410x150mm		590.HGE16006 ¹⁾	1
	8P	Y5	IP65	315x410x150mm		590.HGE16008 ¹⁾	1
	3P+SN	Y5	IP65	315x410x150mm		590.HGE16005.SN ¹⁾	1

Maniglia lucchettabile in posizione OFF (3 lucchetti) e in posizione ON (1 lucchetto).

¹⁾ Pareti lisce.

²⁾ Ingresso filettato con tappo / passacavo.

■ 63A÷160A >> PER USO GENERALE - SPECIALE



Tipo: GENERALE

Corrente	Poli	Taglia interruttore	IP	Dimensioni	Colore	Codice	
63A	2P	Y2	IP66	150x210x107mm		590.HEL6302 ²⁾	1/5
	3P	Y2	IP66	150x210x107mm		590.HEL6303 ²⁾	1/5
	3P+N	Y2	IP66	150x210x107mm		590.HEL6305 ²⁾	1/5
80A	2P	Y2	IP66	150x210x107mm		590.HEL8002 ²⁾	1/5
	3P+N	Y2	IP66	150x210x107mm		590.HEL8005 ²⁾	1/5
100A	3P	Y4	IP66	150x210x107mm		590.HEL10003 ¹⁾	1/5
	3P+N	Y4	IP66	150x210x107mm		590.HEL10005 ¹⁾	1/5

Maniglia lucchettabile in posizione OFF (3 lucchetti) e in posizione ON (1 lucchetto).

¹⁾ Pareti lisce.

²⁾ Ingresso filettato con tappo / passacavo.

■ 63A÷160A >> PER COMANDO DI EMERGENZA



INTERRUTTORI-SEZIONATORI
SERIE ISOLATORS-AL



Tipo: EMERGENZA

Corrente	Poli	Taglia interruttore	IP	Dimensioni	Colore	Codice	
63A	2P	Y2	IP66	150x210x107mm		590.HEM6302 ²⁾	1/5
	3P	Y2	IP66	150x210x107mm		590.HEM6303 ²⁾	1/5
	4P	Y2	IP66	150x210x107mm		590.HEM6304 ²⁾	1/5
	3P+N	Y2	IP66	150x210x107mm		590.HEM6305 ²⁾	1/5
	6P	Y4	IP65	264x315x122mm		590.HEM6306 ¹⁾	1
	8P	Y4	IP66	264x315x122mm		590.HEM6308 ¹⁾	1
	1P+SN	Y2	IP66	150x210x107mm		590.HEM6302.SN ²⁾	1/5
	3P+SN	Y2	IP66	150x210x107mm		590.HEM6305.SN ²⁾	1/5
80A	2P	Y2	IP66	150x210x107mm		590.HEM8002 ²⁾	1/5
	3P	Y2	IP66	150x210x107mm		590.HEM8003 ²⁾	1/5
	4P	Y2	IP66	150x210x107mm		590.HEM8004 ²⁾	1/5
	3P+N	Y2	IP66	150x210x107mm		590.HEM8005 ²⁾	1/5
	6P	Y4	IP65	264x315x122mm		590.HEM8006 ¹⁾	1
	8P	Y4	IP66	264x315x122mm		590.HEM8008 ¹⁾	1
	1P+SN	Y2	IP66	150x210x107mm		590.HEM8002.SN ²⁾	1/5
	3P+SN	Y2	IP66	150x210x107mm		590.HEM8005.SN ²⁾	1/5
100A	3P	Y4	IP66	150x210x107mm		590.HEM10003 ²⁾	1/5
	3P+N	Y4	IP66	150x210x107mm		590.HEM10005 ²⁾	1/5
	6P	Y4	IP65	264x315x122mm		590.HEM10006 ¹⁾	1
	8P	Y4	IP66	264x315x122mm		590.HEM10008 ¹⁾	1
	3P+SN	Y4	IP66	150x210x107mm		590.HEM10005.SN ²⁾	1/5
125A	3P	Y5	IP65	264x315x122mm		590.HEM12503 ¹⁾	1
	3P+N	Y5	IP65	264x315x122mm		590.HEM12505 ¹⁾	1
	6P	Y5	IP65	315x410x150mm		590.HEM12506 ¹⁾	1
	8P	Y5	IP65	315x410x150mm		590.HEM12508 ¹⁾	1
160A	3P+SN	Y5	IP65	264x315x122mm		590.HEM12505.SN ¹⁾	1
	3P	Y5	IP65	315x410x150mm		590.HEM16003 ¹⁾	1
	3P+N	Y5	IP65	315x410x150mm		590.HEM16005 ¹⁾	1
	6P	Y5	IP65	315x410x150mm		590.HEM16006 ¹⁾	1
	8P	Y5	IP65	315x410x150mm		590.HEM16008 ¹⁾	1
	3P+SN	Y5	IP65	315x410x150mm		590.HEM16005.SN ¹⁾	1

Maniglia lucchettabile in posizione OFF (3 lucchetti).

¹⁾ Pareti lisce.

²⁾ Ingresso filettato con tappo / passacavo.

■ 20A÷160A ALTA CAPACITÀ DI CONNESSIONE >> PER USO GENERALE



Tipo: GENERALE

Corrente	Poli	Taglia interruttore	IP	Dimensioni	Colore	Codice	
16A	6P	Y1	IP66	264x315x122mm		590.HGE1606.W ¹⁾	1
	8P	Y1	IP66	264x315x122mm		590.HGE1608.W ¹⁾	1
	2P	Y1	IP66	150x210x107mm		590.HGE2002.W ²⁾	1/5
20A	3P	Y1	IP66	150x210x107mm		590.HGE2003.W ²⁾	1/5
	3P+N	Y1	IP66	150x210x107mm		590.HGE2005.W ²⁾	1/5
	1P+SN	Y1	IP66	150x210x107mm		590.HGE2002.WSN ²⁾	1/5
	3P+SN	Y1	IP66	150x210x107mm		590.HGE2005.WSN ²⁾	1/5
25A	6P	Y1	IP66	264x315x122mm		590.HGE2506.W ¹⁾	1
	8P	Y1	IP66	264x315x122mm		590.HGE2508.W ¹⁾	1
	2P	Y1	IP66	150x210x107mm		590.HGE3202.W ²⁾	1/5
	3P	Y1	IP66	150x210x107mm		590.HGE3203.W ²⁾	1/5
32A	3P+N	Y1	IP66	150x210x107mm		590.HGE3205.W ²⁾	1/5
	6P	Y1	IP66	264x315x122mm		590.HGE3206.W ¹⁾	1
	8P	Y1	IP66	264x315x122mm		590.HGE3208.W ¹⁾	1
	1P+SN	Y1	IP66	150x210x107mm		590.HGE3202.WSN ²⁾	1/5
40A	3P+SN	Y1	IP66	150x210x107mm		590.HGE3205.WSN ²⁾	1/5
	2P	Y1	IP66	150x210x107mm		590.HGE4002.W ²⁾	1/5
	3P	Y1	IP66	150x210x107mm		590.HGE4003.W ²⁾	1/5
	3P+N	Y1	IP66	150x210x107mm		590.HGE4005.W ²⁾	1/5
63A	6P	Y1	IP66	264x315x122mm		590.HGE4006.W ¹⁾	1
	8P	Y1	IP66	264x315x122mm		590.HGE4008.W ¹⁾	1
	1P+SN	Y1	IP66	150x210x107mm		590.HGE4002.WSN ²⁾	1/5
	3P+SN	Y1	IP66	150x210x107mm		590.HGE4005.WSN ²⁾	1/5
80A	2P	Y2	IP65	264x315x112mm		590.HGE6302.W ²⁾	1
	3P	Y2	IP65	264x315x112mm		590.HGE6303.W ²⁾	1
	3P+N	Y2	IP65	264x315x112mm		590.HGE6305.W ²⁾	1
	6P	Y2	IP65	315x410x150mm		590.HGE6306.W	1
100A	8P	Y2	IP65	315x410x150mm		590.HGE6308.W	1
	1P+SN	Y2	IP65	264x315x112mm		590.HGE6302.WSN ²⁾	1
	3P+SN	Y2	IP65	264x315x112mm		590.HGE6305.WSN ²⁾	1
	2P	Y2	IP65	264x315x112mm		590.HGE8002.W ²⁾	1
125A	3P	Y2	IP65	264x315x112mm		590.HGE8003.W ²⁾	1
	3P+N	Y2	IP65	264x315x112mm		590.HGE8005.W ²⁾	1
	6P	Y2	IP65	315x410x150mm		590.HGE8006.W ¹⁾	1
	8P	Y2	IP65	315x410x150mm		590.HGE8008.W ¹⁾	1
160A	1P+SN	Y2	IP65	264x315x112mm		590.HGE8002.WSN ²⁾	1
	3P+SN	Y2	IP65	264x315x112mm		590.HGE8005.WSN ²⁾	1
	3P	K1	IP65	315x410x150mm		590.HGE10003.W ²⁾	1
	3P+N	K1	IP65	315x410x150mm		590.HGE10005.W ²⁾	1
125A	6P	Y2	IP65	315x410x150mm		590.HGE10006.W ¹⁾	1
	8P	Y2	IP65	315x410x150mm		590.HGE10008.W ¹⁾	1
125A	3P+SN	K1	IP65	315x410x150mm		590.HGE10005.WSN ²⁾	1
	3P	K1	IP65	315x410x150mm		590.HGE12503.W ¹⁾	1
160A	3P+SN	K1	IP65	315x410x150mm		590.HGE12505.WSN ¹⁾	1
	3P	K2	IP65	315x410x150mm		590.HGE16003.W ¹⁾	1
160A	3P+N	K2	IP65	315x410x150mm		590.HGE16005.W ¹⁾	1
	3P+SN	K2	IP65	315x410x150mm		590.HGE16005.WSN ¹⁾	1

Maniglia lucchettabile in posizione OFF (3 lucchetti) e in posizione ON (1 lucchetto).

¹⁾ Pareti lisce.

²⁾ Ingresso filettato con tappo / passacavo.

■ 20A÷160A ALTA CAPACITÀ DI CONNESSIONE >> PER COMANDO DI EMERGENZA



Tipo: EMERGENZA

1/5

Corrente	Poli	Taglia interruttore	IP	Dimensioni	Colore	Codice	
16A	6P	Y1	IP66	264x315x122mm		590.HEM1606.W ^{2) 3)}	1
	8P	Y1	IP66	264x315x122mm		590.HEM1608.W ^{2) 3)}	1
	2P	Y1	IP66	150x210x107mm		590.HEM2002.W ^{2) 4)}	1/5
20A	3P	Y1	IP66	150x210x107mm		590.HEM2003.W ^{2) 4)}	1/5
	3P+N	Y1	IP66	150x210x107mm		590.HEM2005.W ^{2) 4)}	1/5
	1P+SN	Y1	IP66	150x210x107mm		590.HEM2002.WSN ^{2) 4)}	1/5
	3P+SN	Y1	IP66	150x210x107mm		590.HEM2005.WSN ^{2) 4)}	1/5
25A	6P	Y1	IP66	264x315x122mm		590.HEM2506.W ^{2) 3)}	1
	8P	Y1	IP66	264x315x122mm		590.HEM2508.W ^{2) 3)}	1
	2P	Y1	IP66	150x210x107mm		590.HEM3202.W ^{2) 4)}	1/5
	3P	Y1	IP66	150x210x107mm		590.HEM3203.W ^{2) 4)}	1/5
32A	3P+N	Y1	IP66	150x210x107mm		590.HEM3205.W ^{2) 4)}	1/5
	6P	Y1	IP66	264x315x122mm		590.HEM3206.W ^{2) 3)}	1
	8P	Y1	IP66	264x315x122mm		590.HEM3208.W ^{2) 3)}	1
	1P+SN	Y1	IP66	150x210x107mm		590.HEM3202.WSN ^{2) 4)}	1/5
40A	3P+SN	Y1	IP66	150x210x107mm		590.HEM3205.WSN ^{2) 4)}	1/5
	2P	Y1	IP66	150x210x107mm		590.HEM4002.W ^{2) 4)}	1/5
	3P	Y1	IP66	150x210x107mm		590.HEM4003.W ^{2) 4)}	1/5
	3P+N	Y1	IP66	150x210x107mm		590.HEM4005.W ^{2) 4)}	1/5
40A	6P	Y1	IP66	264x315x122mm		590.HEM4006.W ^{2) 3)}	1
	8P	Y1	IP66	264x315x122mm		590.HEM4008.W ^{2) 3)}	1
	1P+SN	Y1	IP66	150x210x107mm		590.HEM4002.WSN ^{2) 4)}	1/5
	3P+SN	Y1	IP66	150x210x107mm		590.HEM4005.WSN ^{2) 4)}	1/5
63A	2P	Y2	IP65	264x315x112mm		590.HEM6302.W ^{2) 4)}	1
	3P	Y2	IP65	264x315x112mm		590.HEM6303.W ^{2) 4)}	1
	3P+N	Y2	IP65	264x315x112mm		590.HEM6305.W ^{2) 4)}	11
	6P	Y2	IP65	315x410x150mm		590.HEM6306.W ²⁾	1
63A	8P	Y2	IP65	315x410x150mm		590.HEM6308.W ²⁾	1
	1P+SN	Y2	IP65	264x315x112mm		590.HEM6302.WSN ^{2) 4)}	1
	3P+SN	Y2	IP65	264x315x112mm		590.HEM6305.WSN ^{2) 4)}	1
	2P	Y2	IP65	264x315x112mm		590.HEM8002.W ^{2) 4)}	1
80A	3P	Y2	IP65	264x315x112mm		590.HEM8003.W ^{2) 4)}	1
	3P+N	Y2	IP65	264x315x112mm		590.HEM8005.W ^{2) 4)}	1
	6P	Y2	IP65	315x410x150mm		590.HEM8006.W ^{2) 3)}	1
	8P	Y2	IP65	315x410x150mm		590.HEM8008.W ^{2) 3)}	1
80A	1P+SN	Y2	IP65	264x315x112mm		590.HEM8002.WSN ^{2) 4)}	1
	3P+SN	Y2	IP65	264x315x112mm		590.HEM8005.WSN ^{2) 4)}	1
	3P	K1	IP65	315x410x150mm		590.HEM10003.W ^{1) 4)}	1
	3P+N	K1	IP65	315x410x150mm		590.HEM10005.W ^{1) 4)}	1
100A	3P+SN	K1	IP65	315x410x150mm		590.HEM10005.WSN ^{1) 4)}	1
	3P	K1	IP65	315x410x150mm		590.HEM12503.W ^{1) 3)}	1
	3P+N	K1	IP65	315x410x150mm		590.HEM12505.W ^{1) 3)}	1
125A	3P+SN	K1	IP65	315x410x150mm		590.HEM12505.WSN ^{1) 3)}	1
	3P	K2	IP65	315x410x150mm		590.HEM16003.W ^{1) 3)}	1
	3P+N	K2	IP65	315x410x150mm		590.HEM16005.W ^{1) 3)}	1
160A	3P+SN	K2	IP65	315x410x150mm		590.HEM16005.WSN ^{1) 3)}	1
	3P	K2	IP65	315x410x150mm		590.HEM16005.WSN ^{1) 3)}	1

¹⁾ Maniglia lucchettabile in posizione OFF (3 lucchetti).

²⁾ Maniglia lucchettabile in posizione OFF (3 lucchetti) e in posizione ON (1 lucchetto).

³⁾ Pareti lisce.

⁴⁾ Ingresso filettato con tappo / passacavo.





Serie ISOLATORS-INOX

ISOLATORS-INOX è una gamma completa di Interruttori di manovra-sezionatori con l'involucro in acciaio INOX AISI304L (su richiesta AISI316L) e specifiche soluzioni per prevenire l'accumulo di sporco, garantendo così prestazioni meccaniche ed ambientali inalterate nel tempo.

Gli ISOLATORS-INOX sono la scelta migliore dove è richiesta la massima igiene unitamente ad un'ottima resistenza alla corrosione dovuta a detersivi aggressivi, come in industrie alimentari e farmaceutiche, ad alte concentrazioni saline o di agenti chimici come nei porti ed in particolari ambienti industriali o, ancora, alla presenza di cloro come nelle piscine.

 scheda tecnica p. 820

Informazioni Tecniche

Principali caratteristiche



- 01** Pareti lisce
- 02** Manopola XXL ergonomica
- 03** Involucro in acciaio inox AISI 304 (AISI 316 a richiesta)
- 04** Interruttore AC23 con possibilità di doppio contatto ausiliario
- 05** Lucchettabilità in posizione OFF (uso emergenza) ed ON e OFF (uso generale)
- 06** Bloccoporta con maniglia in posizione di ON
- 07** Fissaggio a parete tramite staffe a sbalzo per prevenire depositi di sporco

■ PER USO GENERALE



Tipo: GENERALE

Corrente	Poli	Taglia interruttore	IP	Dimensioni	Colore	Codice	
16A	6P	Y3	IP65	250x280x120mm		590.SGE1606	1
	8P	Y3	IP65	250x280x120mm		590.SGE1608	1
20A	2P	Y1	IP65	100x160x90mm		590.SGE2002	1
	3P	Y1	IP65	100x160x90mm		590.SGE2003	1
	3P+N	Y1	IP65	100x160x90mm		590.SGE2005	1
	1P+SN	Y1	IP65	100x160x90mm		590.SGE2002.SN	1
25A	3P+SN	Y1	IP65	100x160x90mm		590.SGE2005.SN	1
	6P	Y3	IP65	250x280x120mm		590.SGE2506	1
	8P	Y3	IP65	250x280x120mm		590.SGE2508	1
	2P	Y1	IP65	100x160x90mm		590.SGE3202	1
32A	3P	Y1	IP65	100x160x90mm		590.SGE3203	1
	3P+N	Y1	IP65	100x160x90mm		590.SGE3205	1
	6P	Y3	IP65	250x280x120mm		590.SGE3206	1
	8P	Y3	IP65	250x280x120mm		590.SGE3208	1
40A	1P+SN	Y1	IP65	100x160x90mm		590.SGE3202.SN	1
	3P+SN	Y1	IP65	100x160x90mm		590.SGE3205.SN	1
	2P	Y1	IP65	100x160x90mm		590.SGE4002	1
	3P	Y1	IP65	100x160x90mm		590.SGE4003	1
63A	3P+N	Y1	IP65	100x160x90mm		590.SGE4005	1
	6P	Y3	IP65	250x280x120mm		590.SGE4006	1
	8P	Y3	IP65	250x280x120mm		590.SGE4008	1
	1P+SN	Y1	IP65	100x160x90mm		590.SGE4002.SN	1
80A	3P+SN	Y1	IP65	100x160x90mm		590.SGE4005.SN	1
	3P	Y4	IP65	150x220x120mm		590.SGE6303	1
	3P+N	Y4	IP65	150x220x120mm		590.SGE6305	1
	6P	Y4	IP65	250x280x120mm		590.SGE6306	1
100A	8P	Y4	IP65	250x280x120mm		590.SGE6308	1
	3P+SN	Y4	IP65	150x220x120mm		590.SGE6305.SN	1
	3P	Y4	IP65	150x220x120mm		590.SGE8003	1
	3P+N	Y4	IP65	150x220x120mm		590.SGE8005	1
125A	6P	Y4	IP65	250x280x120mm		590.SGE8006	1
	8P	Y4	IP65	250x280x120mm		590.SGE8008	1
	3P+SN	Y4	IP65	150x220x120mm		590.SGE8005.SN	1
	3P	Y4	IP65	150x220x120mm		590.SGE10003	1
160A	3P+N	Y4	IP65	150x220x120mm		590.SGE10005	1
	6P	Y4	IP65	250x280x120mm		590.SGE10006	1
	8P	Y4	IP65	250x280x120mm		590.SGE10008	1
	3P+SN	Y4	IP65	150x220x120mm		590.SGE10005.SN	1
125A	3P	Y5	IP65	300x400x150mm		590.SGE12503	1
	3P+N	Y5	IP65	300x400x150mm		590.SGE12505	1
	6P	Y5	IP65	300x400x150mm		590.SGE12506	1
	8P	Y5	IP65	300x400x150mm		590.SGE12508	1
160A	3P+SN	Y5	IP65	300x400x150mm		590.SGE12505.SN	1
	3P	Y5	IP65	300x400x150mm		590.SGE16003	1
	3P+N	Y5	IP65	300x400x150mm		590.SGE16005	1
	6P	Y5	IP65	300x400x150mm		590.SGE16006	1
160A	8P	Y5	IP65	300x400x150mm		590.SGE16008	1
	3P+SN	Y5	IP65	300x400x150mm		590.SGE16005.SN	1

Maniglia lucchettabile in posizione OFF (3 lucchetti).
Pareti lisce.



■ PER COMANDO DI EMERGENZA



Tipo: EMERGENZA

Corrente	Poli	Taglia interruttore	IP	Dimensioni	Colore	Codice	
16A	6P	Y3	IP65	250x280x120mm		590.SEM1606	1
	8P	Y3	IP65	250x280x120mm		590.SEM1608	1
	2P	Y1	IP65	100x160x90mm		590.SEM2002	1
20A	3P	Y1	IP65	100x160x90mm		590.SEM2003	1
	3P+N	Y1	IP65	100x160x90mm		590.SEM2005	1
	1P+SN	Y1	IP65	100x160x90mm		590.SEM2002.SN	1
25A	3P+SN	Y1	IP65	100x160x90mm		590.SEM2005.SN	1
	6P	Y3	IP65	250x280x120mm		590.SEM2506	1
	8P	Y3	IP65	250x280x120mm		590.SEM2508	1
32A	2P	Y1	IP65	100x160x90mm		590.SEM3202	1
	3P	Y1	IP65	100x160x90mm		590.SEM3203	1
	3P+N	Y1	IP65	100x160x90mm		590.SEM3205	1
40A	6P	Y3	IP65	250x280x120mm		590.SEM3206	1
	8P	Y3	IP65	250x280x120mm		590.SEM3208	1
	1P+SN	Y1	IP65	100x160x90mm		590.SEM3202.SN	1
40A	3P+SN	Y1	IP65	100x160x90mm		590.SEM3205.SN	1
	2P	Y1	IP65	100x160x90mm		590.SEM4002	1
	3P	Y1	IP65	100x160x90mm		590.SEM4003	1
40A	3P+N	Y1	IP65	100x160x90mm		590.SEM4005	1
	6P	Y3	IP65	250x280x120mm		590.SEM4006	1
	8P	Y3	IP65	250x280x120mm		590.SEM4008	1
63A	1P+SN	Y1	IP65	100x160x90mm		590.SEM4002.SN	1
	3P+SN	Y1	IP65	100x160x90mm		590.SEM4005.SN	1
	3P	Y4	IP65	150x220x120mm		590.SEM6303	1
63A	3P+N	Y4	IP65	150x220x120mm		590.SEM6305	1
	6P	Y4	IP65	250x280x120mm		590.SEM6306	1
	8P	Y4	IP65	250x280x120mm		590.SEM6308	1
80A	3P+SN	Y4	IP65	150x220x120mm		590.SEM6305.SN	1
	3P	Y4	IP65	150x220x120mm		590.SEM8003	1
	3P+N	Y4	IP65	150x220x120mm		590.SEM8005	1
80A	6P	Y4	IP65	250x280x120mm		590.SEM8006	1
	8P	Y4	IP65	250x280x120mm		590.SEM8008	1
	3P+SN	Y4	IP65	150x220x120mm		590.SEM8005.SN	1
100A	3P	Y4	IP65	150x220x120mm		590.SEM10003	1
	3P+N	Y4	IP65	150x220x120mm		590.SEM10005	1
	6P	Y4	IP65	250x280x120mm		590.SEM10006	1
100A	8P	Y4	IP65	250x280x120mm		590.SEM10008	1
	3P+SN	Y4	IP65	150x220x120mm		590.SEM10005.SN	1
	3P	Y5	IP65	300x400x150mm		590.SEM12503	1
125A	3P+N	Y5	IP65	300x400x150mm		590.SEM12505	1
	6P	Y5	IP65	300x400x150mm		590.SEM12506	1
	8P	Y5	IP65	300x400x150mm		590.SEM12508	1
160A	3P+SN	Y5	IP65	300x400x150mm		590.SEM12505.SN	1
	3P	Y5	IP65	300x400x150mm		590.SEM16003	1
	3P+N	Y5	IP65	300x400x150mm		590.SEM16005	1
160A	6P	Y5	IP65	300x400x150mm		590.SEM16006	1
	8P	Y5	IP65	300x400x150mm		590.SEM16008	1
	3P+SN	Y5	IP65	300x400x150mm		590.SEM16005.SN	1

Maniglia lucchettabile in posizione OFF (3 lucchetti).
Pareti lisce.

■ PER USO GENERALE - ALTA CAPACITÀ DI CONNESSIONE



Tipo: GENERALE

Corrente	Poli	Taglia interruttore	IP	Dimensioni	Colore	Codice	
20A	3P	Y1	IP65	150x160x90mm		590.SGE2003.W	1
	3P+N	Y1	IP65	150x160x90mm		590.SGE2005.W	1
32A	3P	Y1	IP65	150x160x90mm		590.SGE3203.W	1
	3P+N	Y1	IP65	150x160x90mm		590.SGE3205.W	1
40A	3P	Y1	IP65	150x160x90mm		590.SGE4003.W	1
	3P+N	Y1	IP65	150x160x90mm		590.SGE4005.W	1

Maniglia lucchettabile in posizione OFF (3 lucchetti).
Pareti lisce.



INTERRUTTORI-SEZIONATORI
SERIE ISOLATORS-INOX

Esempi di applicazione



Industria alimentare



Industria chimica



Industria farmaceutica



Serie ISOLATORS-HR

ISOLATORS-HR (High Rating) è una gamma completa di Interruttori di manovra-sezionatori con l'involucro in lamiera di acciaio verniciata e con porta incernierata.

L'ampiezza dell'involucro consente il cablaggio di cavi di grosse sezioni, necessarie per applicazioni ad elevata potenza e con lunghe linee elettriche, mentre le alte prestazioni elettriche garantiscono assoluta resistenza a corto circuiti causati da alte correnti.

 scheda tecnica p. 812

Informazioni Tecniche

Principali caratteristiche



- | | |
|---------------------------------------------------------------------------|-------------------------------------------------------------------------------|
| 01 Pareti lisce | 06 Involucro in metallo verniciato per cataforesi |
| 02 Maniglia ad alta manovrabilità | 07 Piastra per fissaggio passacavi cieca rimovibile |
| 03 Bloccoporta con maniglia in posizione di ON | 08 Versione BOTTOM-BOTTOM con sistema di barratura per il collegamento |
| 04 Lucchettabilità in posizione OFF | 09 Fissaggio a parete tramite staffe esterne |
| 05 Interruttore AC23 con possibilità di doppio contatto ausiliario | 10 Cerniere rinforzate in acciaio inox |

■ PER USO GENERALE - TOP/BOTTOM



Tipo: GENERALE

Corrente	Poli	Taglia interruttore	IP	Dimensioni	Colore	Codice	
100A	6P	K1	IP65	400x500x200mm		590.KGE10006	1
	8P	K1	IP65	400x500x200mm		590.KGE10008	1
125A	6P	K1	IP65	400x500x200mm		590.KGE12506	1
	8P	K1	IP65	400x500x200mm		590.KGE12508	1
160A	3P	K2	IP65	300x500x200mm		590.KGE16003	1
	3P+N	K2	IP65	300x500x200mm		590.KGE16005	1
	6P	K2	IP65	500x700x250mm		590.KGE16006	1
	8P	K2	IP65	500x700x250mm		590.KGE16008	1
200A	3P+SN	K2	IP65	300x500x200mm		590.KGE16005.SN	1
	3P	K2	IP65	300x500x200mm		590.KGE20003	1
	3P+N	K2	IP65	300x500x200mm		590.KGE20005	1
	6P	K2	IP65	600x800x300mm		590.KGE20006	1
250A	8P	K2	IP65	600x800x300mm		590.KGE20008	1
	3P+SN	K2	IP65	300x500x200mm		590.KGE20005.SN	1
	3P	K2	IP65	300x500x200mm		590.KGE25003	1
	3P+N	K2	IP65	300x500x200mm		590.KGE25005	1
315A	6P	K2	IP65	600x800x300mm		590.KGE25006	1
	8P	K2	IP65	600x800x300mm		590.KGE25008	1
	3P+SN	K3	IP65	400x600x200mm		590.KGE31503	1
	3P+N	K3	IP65	400x600x200mm		590.KGE31505	1
400A	6P	K3	IP65	800x800x300mm		590.KGE31506	1
	8P	K3	IP65	800x800x300mm		590.KGE31508	1
	3P+SN	K3	IP65	400x600x200mm		590.KGE31505.SN	1
	3P	K3	IP65	400x600x200mm		590.KGE40003	1
500A	3P+N	K3	IP65	400x600x200mm		590.KGE40005	1
	6P	K3	IP65	800x800x300mm		590.KGE40006	1
	8P	K3	IP65	800x800x300mm		590.KGE40008	1
	3P+SN	K3	IP65	400x600x200mm		590.KGE40005.SN	1
630A	3P	K3	IP65	500x700x250mm		590.KGE50003	1
	3P+N	K3	IP65	500x700x250mm		590.KGE50005	1
	6P	K3	IP65	800x800x300mm		590.KGE50006	1
	8P	K3	IP65	800x800x300mm		590.KGE50008	1
800A	3P+SN	K3	IP65	500x700x250mm		590.KGE50005.SN	1
	3P	K4	IP65	500x700x250mm		590.KGE63003	1
	3P+N	K4	IP65	500x700x250mm		590.KGE63005	1
	6P	K4	IP65	1000x1000x300mm		590.KGE63006	1
1000A	8P	K4	IP65	1000x1000x300mm		590.KGE63008	1
	3P+SN	K4	IP65	500x700x250mm		590.KGE63005.SN	1
	3P	K5	IP65	600x1000x300mm		590.KGE80003	1
	3P+N	K5	IP65	600x1000x300mm		590.KGE80005	1
1250A	3P+SN	K5	IP65	600x1000x300mm		590.KGE80005.SN	1
	3P	K5	IP65	600x1000x300mm		590.KGE100003	1
	3P+N	K5	IP65	600x1000x300mm		590.KGE100005	1
	3P+SN	K5	IP65	600x1000x300mm		590.KGE100005.SN	1
1600A	3P	K5	IP65	600x1000x300mm		590.KGE125003	1
	3P+N	K5	IP65	600x1000x300mm		590.KGE125005	1
	3P+SN	K5	IP65	600x1000x300mm		590.KGE125005.SN	1
1600A	3P	K6	IP65	600x1000x300mm		590.KGE160003 ¹⁾	1
	3P+N	K6	IP65	600x1000x300mm		590.KGE160005 ¹⁾	1
	3P+SN	K6	IP65	600x1000x300mm		590.KGE160005.SN ¹⁾	1

Maniglia lucchettabile in posizione OFF (3 lucchetti).
 TOP/BOTTOM = Ingresso cavi lati superiore/inferiore.
 Piastre passacavi sul lato inferiore.



































¹⁾ Polo di neutro 1250A. Polo di neutro a piena corrente su richiesta.



■ PER USO GENERALE - BOTTOM/BOTTOM



Tipo: GENERALE

Corrente	Poli	Taglia interruttore	IP	Dimensioni	Colore	Codice	
160A	3P	K2	IP65	300x500x200mm		590.KGE16003B	1
	3P+N	K2	IP65	300x500x200mm		590.KGE16005B	1
	3P+SN	K2	IP65	300x500x200mm		590.KGE16005BSN	1
200A	3P	K2	IP65	300x500x200mm		590.KGE20003B	1
	3P+N	K2	IP65	300x500x200mm		590.KGE20005B	1
	3P+SN	K2	IP65	300x500x200mm		590.KGE20005BSN	1
250A	3P	K2	IP65	300x500x200mm		590.KGE25003B	1
	3P+N	K2	IP65	300x500x200mm		590.KGE25005B	1
	3P+SN	K2	IP65	300x500x200mm		590.KGE25005BSN	1
315A	3P	K3	IP65	400x600x200mm		590.KGE31503B	1
	3P+N	K3	IP65	400x600x200mm		590.KGE31505B	1
	3P+SN	K3	IP65	400x600x200mm		590.KGE31505BSN	1
400A	3P	K3	IP65	400x600x200mm		590.KGE40003B	1
	3P+N	K3	IP65	400x600x200mm		590.KGE40005B	1
	3P+SN	K3	IP65	400x600x200mm		590.KGE40005BSN	1
500A	3P	K3	IP65	500x700x250mm		590.KGE50003B	1
	3P+N	K3	IP65	500x700x250mm		590.KGE50005B	1
	3P+SN	K3	IP65	500x700x250mm		590.KGE50005BSN	1
630A	3P	K4	IP65	800x800x300mm		590.KGE63003B	1
	3P+N	K4	IP65	800x800x300mm		590.KGE63005B	1
	3P+SN	K4	IP65	800x800x300mm		590.KGE63005BSN	1
800A	3P	K5	IP65	800x800x300mm		590.KGE80003B	1
	3P+N	K5	IP65	800x800x300mm		590.KGE80005B	1
	3P+SN	K5	IP65	800x800x300mm		590.KGE80005BSN	1
1000A	3P	K5	IP65	1000x1000x300mm		590.KGE100003B	1
	3P+N	K5	IP65	1000x1000x300mm		590.KGE100005B	1
	3P+SN	K5	IP65	1000x1000x300mm		590.KGE100005BSN	1
1250A	3P	K5	IP65	1000x1000x300mm		590.KGE125003B	1
	3P+N	K5	IP65	1000x1000x300mm		590.KGE125005B	1
	3P+SN	K5	IP65	1000x1000x300mm		590.KGE125005BSN	1
1600A	3P	K6	IP65	1000x1000x300mm		590.KGE160003B ¹⁾	1
	3P+N	K6	IP65	1000x1000x300mm		590.KGE160005B ¹⁾	1
	3P+SN	K6	IP65	1000x1000x300mm		590.KGE160005BSN ¹⁾	1

Maniglia lucchettabile in posizione OFF (3 lucchetti).

Piastre passacavi sul lato inferiore.

BOTTOM/BOTTOM = Ingresso cavi lato inferiore con sistema di barratura.

¹⁾ Polo di neutro 1250A. Polo di neutro a piena corrente su richiesta.

■ PER COMANDO DI EMERGENZA - TOP/BOTTOM



Tipo: EMERGENZA

Corrente	Poli	Taglia interruttore	IP	Dimensioni	Colore	Codice	
100A	6P	K1	IP65	400x500x200mm		590.KEM10006	1
	8P	K1	IP65	400x500x200mm		590.KEM10008	1
125A	6P	K1	IP65	400x500x200mm		590.KEM12506	1
	8P	K1	IP65	400x500x200mm		590.KEM12508	1
160A	3P	K2	IP65	300x500x200mm		590.KEM16003	1
	3P+N	K2	IP65	300x500x200mm		590.KEM16005	1
	6P	K2	IP65	500x700x250mm		590.KEM16006	1
	8P	K2	IP65	500x700x250mm		590.KEM16008	1
200A	3P+SN	K2	IP65	300x500x200mm		590.KEM16005.SN	1
	3P	K2	IP65	300x500x200mm		590.KEM20003	1
	3P+N	K2	IP65	300x500x200mm		590.KEM20005	1
	6P	K2	IP65	600x800x300mm		590.KEM20006	1
250A	8P	K2	IP65	600x800x300mm		590.KEM20008	1
	3P+SN	K2	IP65	300x500x200mm		590.KEM20005.SN	1
	3P	K2	IP65	300x500x200mm		590.KEM25003	1
	3P+N	K2	IP65	300x500x200mm		590.KEM25005	1
315A	6P	K2	IP65	600x800x300mm		590.KEM25006	1
	8P	K2	IP65	600x800x300mm		590.KEM25008	1
	3P+SN	K2	IP65	300x500x200mm		590.KEM25005.SN	1
	3P	K3	IP65	400x600x200mm		590.KEM31503	1
400A	3P+N	K3	IP65	400x600x200mm		590.KEM31505	1
	6P	K3	IP65	800x800x300mm		590.KEM31506	1
	8P	K3	IP65	800x800x300mm		590.KEM31508	1
	3P+SN	K3	IP65	400x600x200mm		590.KEM31505.SN	1
500A	3P	K3	IP65	400x600x200mm		590.KEM40003	1
	3P+N	K3	IP65	400x600x200mm		590.KEM40005	1
	6P	K3	IP65	800x800x300mm		590.KEM40006	1
	8P	K3	IP65	800x800x300mm		590.KEM40008	1
630A	3P+SN	K3	IP65	400x600x200mm		590.KEM40005.SN	1
	3P	K3	IP65	500x700x250mm		590.KEM50003	1
	3P+N	K3	IP65	500x700x250mm		590.KEM50005	1
	6P	K3	IP65	800x800x300mm		590.KEM50006	1
800A	8P	K3	IP65	800x800x300mm		590.KEM50008	1
	3P+SN	K3	IP65	500x700x250mm		590.KEM50005.SN	1
	3P	K4	IP65	500x700x250mm		590.KEM63003	1
	3P+N	K4	IP65	500x700x250mm		590.KEM63005	1
1000A	6P	K4	IP65	1000x1000x300mm		590.KEM63006	1
	8P	K4	IP65	1000x1000x300mm		590.KEM63008	1
	3P+SN	K4	IP65	500x700x250mm		590.KEM63005.SN	1
	3P	K5	IP65	600x1000x300mm		590.KEM80003	1
1250A	3P+N	K5	IP65	600x1000x300mm		590.KEM80005	1
	3P+SN	K5	IP65	600x1000x300mm		590.KEM80005.SN	1
	3P	K5	IP65	600x1000x300mm		590.KEM100003	1
	3P+N	K5	IP65	600x1000x300mm		590.KEM100005	1
1600A	3P+SN	K5	IP65	600x1000x300mm		590.KEM100005.SN	1
	3P	K5	IP65	600x1000x300mm		590.KEM125003	1
	3P+N	K5	IP65	600x1000x300mm		590.KEM125005	1
	3P+SN	K5	IP65	600x1000x300mm		590.KEM125005.SN	1
1600A	3P	K6	IP65	600x1000x300mm		590.KEM160003 ¹⁾	1
	3P+N	K6	IP65	600x1000x300mm		590.KEM160005 ¹⁾	1
	3P+SN	K6	IP65	600x1000x300mm		590.KEM160005.SN ¹⁾	1

Maniglia lucchettabile in posizione OFF (3 lucchetti).
 TOP/BOTTOM = Ingresso cavi lati superiore/inferiore.
 Piastre passacavi sul lato inferiore.

¹⁾ Polo di neutro 1250A. Polo di neutro a piena corrente su richiesta.





Serie ISOLATORS-FR

ISOLATORS-FR è una gamma di interruttori-sezionatori fire rated in grado di resistere, a seconda delle versioni, ad una temperatura di 400°C (F400) o 200°C (F200) per 120 minuti, garantendo il funzionamento degli impianti di estrazione fumi come previsto dalla Normativa EN 12101-3 (2002). L'involucro, in alluminio pressofuso per taglie da 20 a 160A o in lamiera con portella incernierata per le versioni da 200 a 630A, è equipaggiato con meccanismo blocco porta in posizione di ON mentre le maniglie sono lucchettabili in posizione di ON e OFF.

 scheda tecnica p. 802

Informazioni Tecniche

Principali caratteristiche F400

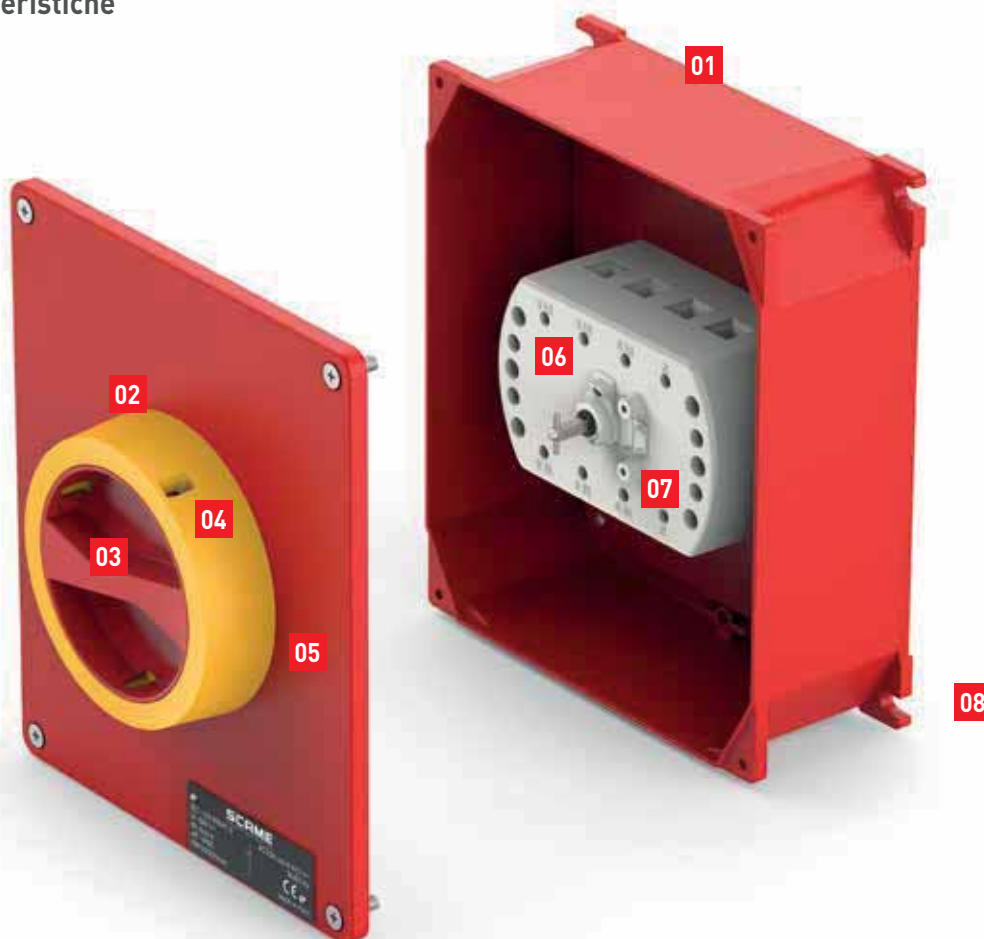

- 01** Pareti lisce
- 02** Manopola XXL ergonomica ad alta visibilità
- 03** Lucchettabilità in posizione ON e OFF (sia per uso generale) che di emergenza
- 04** Bloccoporta con maniglia in posizione di ON
- 05** Involucro in alluminio pressofuso con verniciatura poliuretanic epossidica ad alta resistenza agli agenti atmosferici. Versioni in metallo con verniciatura per cataforesi
- 06** Interruttore interamente realizzato in materiale termoindurente GRP ad alta resistenza al calore
- 07** Interruttore AC23 con possibilità di doppio contatto ausiliario
- 08** Punti di fissaggio esterni asolati

Esempi di applicazione



Parcheggi interrati



Vie di evacuazione

■ F200 >> INVOLUCRO IN ALLUMINIO - 20A÷160A >> PER USO GENERALE



Tipo: GENERALE

Corrente	Poli	IP	Dimensioni	Colore	Codice	
16A	6P	IP66	150x210x107mm	■	590.F2GE1606	1
	2P	IP66	105x150x82mm	■	590.F2GE2002	1
20A	3P	IP66	105x150x82mm	■	590.F2GE2003	1
	3P+N	IP66	105x150x82mm	■	590.F2GE2005	1
25A	6P	IP66	150x210x107mm	■	590.F2GE2506	1
	2P	IP66	105x150x82mm	■	590.F2GE3202	1
32A	3P	IP66	105x150x82mm	■	590.F2GE3203	1
	3P+N	IP66	105x150x82mm	■	590.F2GE3205	1
	6P	IP66	150x210x107mm	■	590.F2GE3206	1
40A	2P	IP66	105x150x82mm	■	590.F2GE4002	1
	3P	IP66	105x150x82mm	■	590.F2GE4003	1
	3P+N	IP66	105x150x82mm	■	590.F2GE4005	1
63A	6P	IP66	150x210x107mm	■	590.F2GE4006	1
	2P	IP66	150x210x107mm	■	590.F2GE6302	1
	3P	IP66	150x210x107mm	■	590.F2GE6303	1
80A	3P+N	IP66	150x210x107mm	■	590.F2GE6305	1
	6P	IP65	264x315x122mm	■	590.F2GE6306	1
	2P	IP66	150x210x107mm	■	590.F2GE8002	1
100A	3P	IP66	150x210x107mm	■	590.F2GE8003	1
	3P+N	IP66	150x210x107mm	■	590.F2GE8005	1
	6P	IP65	264x315x122mm	■	590.F2GE8006	1
125A	3P	IP66	150x210x107mm	■	590.F2GE10003	1
	3P+N	IP66	150x210x107mm	■	590.F2GE10005	1
	6P	IP65	264x315x122mm	■	590.F2GE10006	1
160A	3P	IP65	264x315x122mm	■	590.F2GE12503	1
	3P+N	IP65	264x315x122mm	■	590.F2GE12505	1
	6P	IP65	315x410x150mm	■	590.F2GE12506 ¹⁾	1
160A	3P	IP65	315x410x150mm	■	590.F2GE16003	1
	3P+N	IP65	315x410x150mm	■	590.F2GE16005	1
	6P	IP65	315x410x150mm	■	590.F2GE16006 ¹⁾	1

Maniglia lucchettabile in posizione OFF (3 lucchetti) e in posizione ON (1 lucchetto).
Pareti lisce.

¹⁾ Piastre passacavi sul lato inferiore.

■ F200 >> INVOLUCRO IN ALLUMINIO - 20A÷160A >> PER COMANDO DI EMERGENZA



Tipo: EMERGENZA

Corrente	Poli	IP	Dimensioni	Colore	Codice	
16A	6P	IP66	150x210x107mm		590.F2EM1606	1
	2P	IP66	105x150x82mm		590.F2EM2002	1
20A	3P	IP66	105x150x82mm		590.F2EM2003	1
	3P+N	IP66	105x150x82mm		590.F2EM2005	1
25A	6P	IP66	150x210x107mm		590.F2EM2506	1
	2P	IP66	105x150x82mm		590.F2EM3202	1
32A	3P	IP66	105x150x82mm		590.F2EM3203	1
	3P+N	IP66	105x150x82mm		590.F2EM3205	1
	6P	IP66	150x210x107mm		590.F2EM3206	1
40A	2P	IP66	105x150x82mm		590.F2EM4002	1
	3P	IP66	105x150x82mm		590.F2EM4003	1
	3P+N	IP66	105x150x82mm		590.F2EM4005	1
63A	6P	IP66	150x210x107mm		590.F2EM4006	1
	2P	IP66	150x210x107mm		590.F2EM6302	1
	3P	IP66	150x210x107mm		590.F2EM6303	1
	3P+N	IP66	150x210x107mm		590.F2EM6305	1
80A	6P	IP65	264x315x122mm		590.F2EM6306	1
	2P	IP66	150x210x107mm		590.F2EM8002	1
	3P	IP66	150x210x107mm		590.F2EM8003	1
	3P+N	IP66	150x210x107mm		590.F2EM8005	1
100A	6P	IP65	264x315x122mm		590.F2EM8006	1
	3P	IP66	150x210x107mm		590.F2EM10003	1
	3P+N	IP66	150x210x107mm		590.F2EM10005	1
	6P	IP65	264x315x122mm		590.F2EM10006	1
125A	3P	IP65	264x315x122mm		590.F2EM12503	1
	3P+N	IP65	264x315x122mm		590.F2EM12505	1
	6P	IP65	315x410x150mm		590.F2EM12506 ¹⁾	1
160A	3P	IP65	315x410x150mm		590.F2EM16003	1
	3P+N	IP65	315x410x150mm		590.F2EM16005	1
	6P	IP65	315x410x150mm		590.F2EM16006 ¹⁾	1

Maniglia lucchettabile in posizione OFF (3 lucchetti) e in posizione ON (1 lucchetto).
Pareti lisce.

¹⁾ Piastre passacavi sul lato inferiore.

F200 >> INVOLUCRO IN METALLO (HR) >> PER USO GENERALE

Tipo: GENERALE

Corrente	Poli	IP	Dimensioni	Colore	Codice	
200A	3P	IP65	300x500x200mm		590.F2GE20003	1
	3P+N	IP65	300x500x200mm		590.F2GE20005	1
	6P	IP65	600x800x300mm		590.F2GE20006	1
250A	3P	IP65	300x500x200mm		590.F2GE25003	1
	3P+N	IP65	300x500x200mm		590.F2GE25005	1
	6P	IP65	600x800x300mm		590.F2GE25006	1
315A	3P	IP65	400x600x200mm		590.F2GE31503	1
	3P+N	IP65	400x600x200mm		590.F2GE31505	1
	6P	IP65	800x800x300mm		590.F2GE31506	1
400A	3P	IP65	400x600x200mm		590.F2GE40003	1
	3P+N	IP65	400x600x200mm		590.F2GE40005	1
	6P	IP65	800x800x300mm		590.F2GE40006	1
500A	3P	IP65	500x700x250mm		590.F2GE50003	1
	3P+N	IP65	500x700x250mm		590.F2GE50005	1
	6P	IP65	800x800x300mm		590.F2GE50006	1
630A	3P	IP65	500x700x250mm		590.F2GE63003	1
	3P+N	IP65	500x700x250mm		590.F2GE63005	1
	6P	IP65	1000x1000x300mm		590.F2GE63006	1

Maniglia lucchettabile in posizione OFF (3 lucchetti) e in posizione ON (1 lucchetto).
 Pareti lisce.
 Piastre passacavi sul lato inferiore.

F200 >> INVOLUCRO IN METALLO (HR) >> PER COMANDO DI EMERGENZA

Tipo: EMERGENZA

Corrente	Poli	IP	Dimensioni	Colore	Codice	
200A	3P	IP65	300x500x200mm		590.F2EM20003	1
	3P+N	IP65	300x500x200mm		590.F2EM20005	1
	6P	IP65	600x800x300mm		590.F2EM20006	1
250A	3P	IP65	300x500x200mm		590.F2EM25003	1
	3P+N	IP65	300x500x200mm		590.F2EM25005	1
	6P	IP65	600x800x300mm		590.F2EM25006	1
315A	3P	IP65	400x600x200mm		590.F2EM31503	1
	3P+N	IP65	400x600x200mm		590.F2EM31505	1
	6P	IP65	800x800x300mm		590.F2EM31506	1
400A	3P	IP65	400x600x200mm		590.F2EM40003	1
	3P+N	IP65	400x600x200mm		590.F2EM40005	1
	6P	IP65	800x800x300mm		590.F2EM40006	1
500A	3P	IP65	500x700x250mm		590.F2EM50003	1
	3P+N	IP65	500x700x250mm		590.F2EM50005	1
	6P	IP65	800x800x300mm		590.F2EM50006	1
630A	3P	IP65	500x700x250mm		590.F2EM63003	1
	3P+N	IP65	500x700x250mm		590.F2EM63005	1
	6P	IP65	1000x1000x300mm		590.F2EM63006	1

Maniglia lucchettabile in posizione OFF (3 lucchetti) e in posizione ON (1 lucchetto).
 Pareti lisce.
 Piastre passacavi sul lato inferiore.



■ F400 >> INVOLUCRO IN ALLUMINIO - 20A÷160A >> PER USO GENERALE



Tipo: GENERALE

Corrente	Poli	IP	Dimensioni	Colore	Codice	
20A	2P	IP65	192x168x80mm	■	590.FGE2002	1
	3P	IP65	192x168x80mm	■	590.FGE2003	1
	3P+N	IP65	192x168x80mm	■	590.FGE2005	1
32A	6P	IP65	253x217x93mm	■	590.FGE2006	1
	2P	IP65	192x168x80mm	■	590.FGE3202	1
	3P	IP65	192x168x80mm	■	590.FGE3203	1
40A	3P+N	IP65	192x168x80mm	■	590.FGE3205	1
	6P	IP65	253x217x93mm	■	590.FGE3206	1
	2P	IP65	192x168x80mm	■	590.FGE4002	1
63A	3P	IP65	192x168x80mm	■	590.FGE4003	1
	3P+N	IP65	192x168x80mm	■	590.FGE4005	1
	6P	IP65	253x217x93mm	■	590.FGE4006	1
80A	2P	IP65	253x217x93mm	■	590.FGE6302	1
	3P	IP65	253x217x93mm	■	590.FGE6303	1
	3P+N	IP65	253x217x93mm	■	590.FGE6305	1
100A	6P	IP65	314x264x122mm	■	590.FGE6306	1
	2P	IP65	253x217x93mm	■	590.FGE8002	1
	3P	IP65	253x217x93mm	■	590.FGE8003	1
125A	3P+N	IP65	253x217x93mm	■	590.FGE8005	1
	6P	IP65	314x264x122mm	■	590.FGE8006	1
	2P	IP65	253x217x93mm	■	590.FGE10002	1
160A	3P	IP65	253x217x93mm	■	590.FGE10003	1
	3P+N	IP65	253x217x93mm	■	590.FGE10005	1
	6P	IP65	314x264x122mm	■	590.FGE10006	1
	3P	IP65	315x410x150mm	■	590.FGE12503	1
	3P+N	IP65	315x410x150mm	■	590.FGE12505	1
	6P	IP65	500x400x200mm	■	590.FGE12506 ¹⁾	1
	3P	IP65	315x410x150mm	■	590.FGE16003	1
	3P+N	IP65	315x410x150mm	■	590.FGE16005	1
	6P	IP65	500x400x200mm	■	590.FGE16006 ¹⁾	1

























Maniglia lucchettabile in posizione OFF (3 lucchetti) e in posizione ON (1 lucchetto).
Pareti lisce.

¹⁾ Piastre passacavi sul lato inferiore.

■ F400 >> INVOLUCRO IN ALLUMINIO - 20A÷160A >> PER COMANDO DI EMERGENZA



Tipo: EMERGENZA

Corrente	Poli	IP	Dimensioni	Colore	Codice	
20A	2P	IP65	192x168x80mm		590.FEM2002	1
	3P	IP65	192x168x80mm		590.FEM2003	1
	3P+N	IP65	192x168x80mm		590.FEM2005	1
32A	6P	IP65	253x217x93mm		590.FEM2006	1
	2P	IP65	192x168x80mm		590.FEM3202	1
	3P	IP65	192x168x80mm		590.FEM3203	1
	3P+N	IP65	192x168x80mm		590.FEM3205	1
40A	6P	IP65	253x217x93mm		590.FEM3206	1
	2P	IP65	192x168x80mm		590.FEM4002	1
	3P	IP65	192x168x80mm		590.FEM4003	1
	3P+N	IP65	192x168x80mm		590.FEM4005	1
63A	6P	IP65	253x217x93mm		590.FEM4006	1
	2P	IP65	253x217x93mm		590.FEM6302	1
	3P	IP65	253x217x93mm		590.FEM6303	1
	3P+N	IP65	253x217x93mm		590.FEM6305	1
80A	6P	IP65	314x264x122mm		590.FEM6306	1
	2P	IP65	253x217x93mm		590.FEM8002	1
	3P	IP65	253x217x93mm		590.FEM8003	1
	3P+N	IP65	253x217x93mm		590.FEM8005	1
100A	6P	IP65	314x264x122mm		590.FEM8006	1
	2P	IP65	253x217x93mm		590.FEM10002	1
	3P	IP65	253x217x93mm		590.FEM10003	1
	3P+N	IP65	253x217x93mm		590.FEM10005	1
125A	6P	IP65	314x264x122mm		590.FEM10006	1
	3P	IP65	315x410x150mm		590.FEM12503	1
	3P+N	IP65	315x410x150mm		590.FEM12505	1
160A	6P	IP65	500x400x200mm		590.FEM12506 ¹⁾	1
	3P	IP65	315x410x150mm		590.FEM16003	1
	3P+N	IP65	315x410x150mm		590.FEM16005	1
	6P	IP65	500x400x200mm		590.FEM16006 ¹⁾	1

Maniglia lucchettabile in posizione OFF (3 lucchetti) e in posizione ON (1 lucchetto).
Pareti lisce.

¹⁾Piastre passacavi sul lato inferiore.



■ F400 >> INVOLUCRO IN ALLUMINIO - 20A÷160A - CON CONTATTI AUSILIARI >> PER USO GENERALE



Tipo: GENERALE

Corrente	Poli	IP	Dimensioni	Colore	Codice	
20A	2P	IP65	192x168x80mm	■	590.FGE2002.U	1
	3P	IP65	192x168x80mm	■	590.FGE2003.U	1
	3P+N	IP65	192x168x80mm	■	590.FGE2005.U	1
32A	6P	IP65	253x217x93mm	■	590.FGE2006.U	1
	2P	IP65	192x168x80mm	■	590.FGE3202.U	1
	3P	IP65	192x168x80mm	■	590.FGE3203.U	1
40A	3P+N	IP65	192x168x80mm	■	590.FGE3205.U	1
	6P	IP65	253x217x93mm	■	590.FGE3206.U	1
	2P	IP65	192x168x80mm	■	590.FGE4002.U	1
63A	3P	IP65	192x168x80mm	■	590.FGE4003.U	1
	3P+N	IP65	192x168x80mm	■	590.FGE4005.U	1
	6P	IP65	253x217x93mm	■	590.FGE4006.U	1
80A	2P	IP65	253x217x93mm	■	590.FGE6302.U	1
	3P	IP65	253x217x93mm	■	590.FGE6303.U	1
	3P+N	IP65	253x217x93mm	■	590.FGE6305.U	1
100A	6P	IP65	314x264x122mm	■	590.FGE6306.U	1
	2P	IP65	253x217x93mm	■	590.FGE8002.U	1
	3P	IP65	253x217x93mm	■	590.FGE8003.U	1
125A	3P+N	IP65	253x217x93mm	■	590.FGE8005.U	1
	6P	IP65	314x264x122mm	■	590.FGE8006.U	1
	2P	IP65	253x217x93mm	■	590.FGE10002.U	1
160A	3P	IP65	253x217x93mm	■	590.FGE10003.U	1
	3P+N	IP65	253x217x93mm	■	590.FGE10005.U	1
	6P	IP65	314x264x122mm	■	590.FGE10006.U	1
	3P	IP65	315x410x150mm	■	590.FGE12503.U	1
	3P+N	IP65	315x410x150mm	■	590.FGE12505.U	1
	6P	IP65	500x400x200mm	■	590.FGE12506.U ¹⁾	1
	3P	IP65	315x410x150mm	■	590.FGE16003.U	1
	3P+N	IP65	315x410x150mm	■	590.FGE16005.U	1
	6P	IP65	500x400x200mm	■	590.FGE16006.U ¹⁾	1

Maniglia lucchettabile in posizione OFF (3 lucchetti) e in posizione ON (1 lucchetto).

Pareti lisce.

Equipaggiato con contatti ausiliari NO/NC.

¹⁾ Piastre passacavi sul lato inferiore.

■ F400 >> INVOLUCRO IN ALLUMINIO - 20A÷160A - CON CONTATTI AUSILIARI >> PER COMANDO DI EMERGENZA



Tipo: EMERGENZA

Corrente	Poli	IP	Dimensioni	Colore	Codice	
20A	2P	IP65	192x168x80mm		590.FEM2002.U	1
	3P	IP65	192x168x80mm		590.FEM2003.U	1
	3P+N	IP65	192x168x80mm		590.FEM2005.U	1
32A	6P	IP65	253x217x93mm		590.FEM2006.U	1
	2P	IP65	192x168x80mm		590.FEM3202.U	1
	3P	IP65	192x168x80mm		590.FEM3203.U	1
40A	3P+N	IP65	192x168x80mm		590.FEM3205.U	1
	6P	IP65	253x217x93mm		590.FEM3206.U	1
	2P	IP65	192x168x80mm		590.FEM4002.U	1
63A	3P	IP65	192x168x80mm		590.FEM4003.U	1
	3P+N	IP65	192x168x80mm		590.FEM4005.U	1
	6P	IP65	253x217x93mm		590.FEM4006.U	1
80A	2P	IP65	253x217x93mm		590.FEM6302.U	1
	3P	IP65	253x217x93mm		590.FEM6303.U	1
	3P+N	IP65	253x217x93mm		590.FEM6305.U	1
100A	6P	IP65	314x264x122mm		590.FEM6306.U	1
	2P	IP65	253x217x93mm		590.FEM8002.U	1
	3P	IP65	253x217x93mm		590.FEM8003.U	1
125A	3P+N	IP65	253x217x93mm		590.FEM8005.U	1
	6P	IP65	314x264x122mm		590.FEM8006.U	1
	2P	IP65	253x217x93mm		590.FEM10002.U	1
160A	3P	IP65	253x217x93mm		590.FEM10003.U	1
	3P+N	IP65	253x217x93mm		590.FEM10005.U	1
	6P	IP65	314x264x122mm		590.FEM10006.U	1
125A	3P	IP65	315x410x150mm		590.FEM12503.U	1
	3P+N	IP65	315x410x150mm		590.FEM12505.U	1
	6P	IP65	500x400x200mm		590.FEM12506.U ¹⁾	1
160A	3P	IP65	315x410x150mm		590.FEM16003.U	1
	3P+N	IP65	315x410x150mm		590.FEM16005.U	1
	6P	IP65	500x400x200mm		590.FEM16006.U ¹⁾	1

Maniglia lucchettabile in posizione OFF (3 lucchetti) e in posizione ON (1 lucchetto).

Pareti lisce.

Equipaggiato con contatti ausiliari NO/NC.

¹⁾ Piastre passacavi sul lato inferiore.



■ F400 >> INVOLUCRO IN METALLO (HR) >> PER USO GENERALE



Tipo: GENERALE

Corrente	Poli	IP	Dimensioni	Colore	Codice	
200A	3P	IP65	500x700x200mm		590.FGE20003	1
	3P+N	IP65	500x700x200mm		590.FGE20005	1
	6P	IP65	800x600x300mm		590.FGE20006	1
250A	3P	IP65	500x700x200mm		590.FGE25003	1
	3P+N	IP65	500x700x200mm		590.FGE25005	1
	6P	IP65	800x600x300mm		590.FGE25006	1
315A	3P	IP65	500x700x250mm		590.FGE31503	1
	3P+N	IP65	500x700x250mm		590.FGE31505	1
	6P	IP65	800x800x300mm		590.FGE31506	1
400A	3P	IP65	500x700x250mm		590.FGE40003	1
	3P+N	IP65	500x700x250mm		590.FGE40005	1
	6P	IP65	800x800x300mm		590.FGE40006	1
630A	3P	IP65	800x800x300mm		590.FGE63003	1
	3P+N	IP65	800x800x300mm		590.FGE63005	1
	6P	IP65	800x1000x300mm		590.FGE63006	1

Maniglia lucchettabile in posizione OFF (3 lucchetti) e in posizione ON (1 lucchetto).
Piastrine passacavi sul lato inferiore.

■ F400 >> INVOLUCRO IN METALLO (HR) >> PER COMANDO DI EMERGENZA



Tipo: EMERGENZA

Corrente	Poli	IP	Dimensioni	Colore	Codice	
200A	3P	IP65	500x700x200mm		590.FEM20003	1
	3P+N	IP65	500x700x200mm		590.FEM20005	1
	6P	IP65	800x600x300mm		590.FEM20006	1
250A	3P	IP65	500x700x200mm		590.FEM25003	1
	3P+N	IP65	500x700x200mm		590.FEM25005	1
	6P	IP65	800x600x300mm		590.FEM25006	1
315A	3P	IP65	500x700x250mm		590.FEM31503	1
	3P+N	IP65	500x700x250mm		590.FEM31505	1
	6P	IP65	800x800x300mm		590.FEM31506	1
400A	3P	IP65	500x700x250mm		590.FEM40003	1
	3P+N	IP65	500x700x250mm		590.FEM40005	1
	6P	IP65	800x800x300mm		590.FEM40006	1
630A	3P	IP65	800x800x300mm		590.FEM63003	1
	3P+N	IP65	800x800x300mm		590.FEM63005	1
	6P	IP65	800x1000x300mm		590.FEM63006	1

Maniglia lucchettabile in posizione OFF (3 lucchetti) e in posizione ON (1 lucchetto).
Piastrine passacavi sul lato inferiore.

F400 >> INVOLUCRO IN METALLO (HR) - CON CONTATTI AUSILIARI >> PER USO GENERALE

Tipo: GENERALE

Corrente	Poli	IP	Dimensioni	Colore	Codice	
200A	3P	IP65	500x700x200mm		590.FGE20003.U	1
	3P+N	IP65	500x700x200mm		590.FGE20005.U	1
	6P	IP65	800x600x300mm		590.FGE20006.U	1
250A	3P	IP65	500x700x200mm		590.FGE25003.U	1
	3P+N	IP65	500x700x200mm		590.FGE25005.U	1
	6P	IP65	800x600x300mm		590.FGE25006.U	1
315A	3P	IP65	500x700x250mm		590.FGE31503.U	1
	3P+N	IP65	500x700x250mm		590.FGE31505.U	1
	6P	IP65	800x800x300mm		590.FGE31506.U	1
400A	3P	IP65	500x700x250mm		590.FGE40003.U	1
	3P+N	IP65	500x700x250mm		590.FGE40005.U	1
	6P	IP65	800x800x300mm		590.FGE40006.U	1
630A	3P	IP65	800x800x300mm		590.FGE63003.U	1
	3P+N	IP65	800x800x300mm		590.FGE63005.U	1
	6P	IP65	800x1000x300mm		590.FGE63006.U	1

Maniglia lucchettabile in posizione OFF (3 lucchetti) e in posizione ON (1 lucchetto).

Piastre passacavi sul lato inferiore.

Equipaggiato con contatti ausiliari NO/NC.

F400 >> INVOLUCRO IN METALLO (HR) - CON CONTATTI AUSILIARI >> PER COMANDO DI EMERGENZA

Tipo: EMERGENZA

Corrente	Poli	IP	Dimensioni	Colore	Codice	
200A	3P	IP65	500x700x200mm		590.FEM20003.U	1
	3P+N	IP65	500x700x200mm		590.FEM20005.U	1
	6P	IP65	800x600x300mm		590.FEM20006.U	1
250A	3P	IP65	500x700x200mm		590.FEM25003.U	1
	3P+N	IP65	500x700x200mm		590.FEM25005.U	1
	6P	IP65	800x600x300mm		590.FEM25006.U	1
315A	3P	IP65	500x700x250mm		590.FEM31503.U	1
	3P+N	IP65	500x700x250mm		590.FEM31505.U	1
	6P	IP65	800x800x300mm		590.FEM31506.U	1
400A	3P	IP65	500x700x250mm		590.FEM40003.U	1
	3P+N	IP65	500x700x250mm		590.FEM40005.U	1
	6P	IP65	800x800x300mm		590.FEM40006.U	1
630A	3P	IP65	800x800x300mm		590.FEM63003.U	1
	3P+N	IP65	800x800x300mm		590.FEM63005.U	1
	6P	IP65	800x1000x300mm		590.FEM63006.U	1

Maniglia lucchettabile in posizione OFF (3 lucchetti) e in posizione ON (1 lucchetto).

Piastre passacavi sul lato inferiore.

Equipaggiato con contatti ausiliari NO/NC.





Serie ISOLATORS-PH

ISOLATORS-PH è una gamma completa di Interruttori di manovra-sezionatori con involucro in materiale termoplastico e manopola in colore esclusivamente nero. Trovano impiego in applicazioni fotovoltaiche, dove la Norma IEC 60364-7-712 prescrive la necessità di isolare il pannello fotovoltaico dal resto dell'impianto.

Ciò è reso possibile dai sezionatori che funzionano in corrente continua DC, assicurando così prestazioni più elevate rispetto a quelli in corrente alternata AC.

scheda tecnica p. 826

■ PER USO GENERALE - DC



Corrente	Poli	Taglia interruttore	IP	Dimensioni	Colore	Codice	
15A	DC	D3	IP65	105x150x127mm		590.DCGE0815 ^{1) 3)}	1/10
16A	DC	D1	IP66/IP69	110x150x87mm		590.DCGE0416 ^{3) 5)}	1/12
20A	DC	D3	IP65	105x150x127mm		590.DCGE0820 ^{1) 3)}	1/10
25A	DC	D3	IP66/IP69	160x220x115mm		590.DCGE0825 ^{3) 5)}	1/5
30A	DC	D3	IP66/IP69	160x220x115mm		590.DCGE0830 ^{3) 5)}	1/5
40A	DC	D5	IP55	228x308x173mm		590.DCGE0840 ^{2) 4)}	1

¹⁾ Parete liscia con centrino per foratura.

²⁾ Maniglia lucchettabile in posizione OFF (3 lucchetti).

³⁾ Maniglia lucchettabile in posizione OFF (3 lucchetti) e in posizione ON (1 lucchetto).

⁴⁾ Pareti lisce.

⁵⁾ Entrate sfondabili.

Tipo: GENERALE

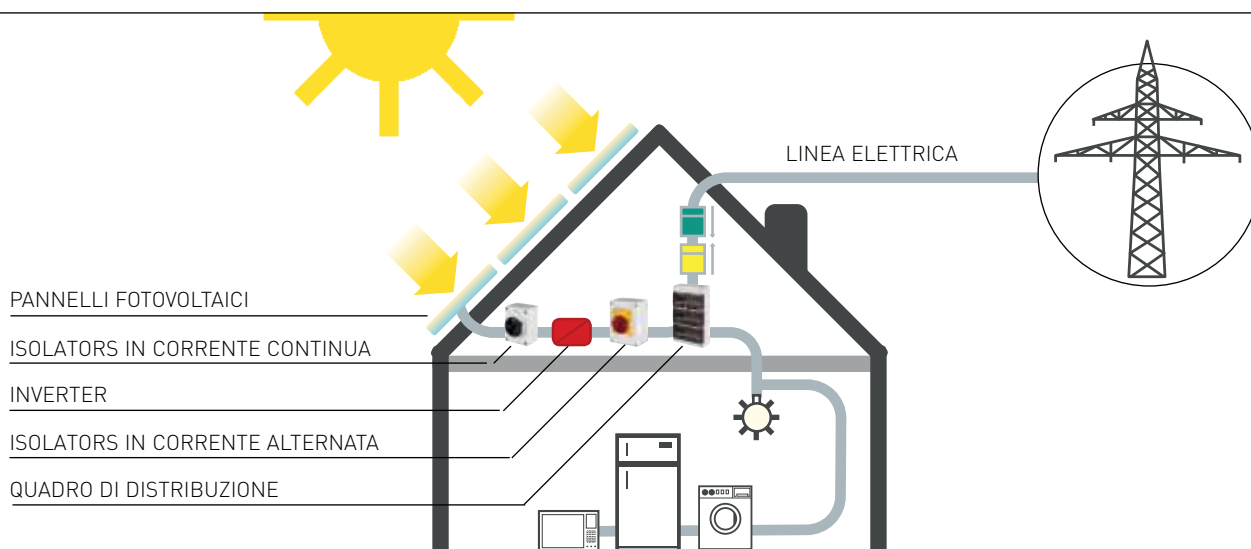

Accessori

Kit bloccoporta, contatti ausiliari e copriterminali a completamento degli interruttori della serie isolators



CONTATTI AUSILIARI



Descrizione	Colore	Taglia interruttore	Note	Codice	
CONTATTO NC		F1 Y1 D1		590.PL004001 ^{1) 2)}	10/60
		Y2		590.PL004003 ^{1) 2)}	10
CONTATTO NA		F1 Y1 D1		590.PL004002 ^{1) 3)}	10/60
		Y2		590.PL004004 ^{1) 3)}	10
CONTATTO AUSILIARIO 1NA+1NC		KF1 KF2 K1 K2		590.PL006011 ⁴⁾	10
		KF3 KF5 K3 K5 K6		590.PL006012 ⁴⁾	10
		KF4 K4		590.PL006013 ⁴⁾	10
CONTATTO AUSILIARIO IN SCAMBIO		F1 Y3 Y4 Y5 C1 C2 C3 D3 D5	15A 250V~ - 10A 415V~	590.PL005 ⁴⁾	50
		Y1	15A 250V~ - 10A 415V~	590.PL004005 ⁴⁾	10
		Y2	15A 250V~ - 10A 415V~	590.PL004006 ⁴⁾	10
		FR1 FR2 FR3	5A 125V~ - 3A 250V~	590.PL004008 ⁴⁾	5
CONTATTO AUSILIARIO 2NA+2NC		KF1 KF2 K1 K2		590.PL006021 ⁴⁾	10
		KF3 KF5 K3 K5 K6		590.PL006022 ⁴⁾	10
		KF4 K4		590.PL006023 ⁴⁾	10

¹⁾ Aggancio a scatto.

²⁾ NC=Normalmente chiuso.

³⁾ NA=Normalmente aperto.

⁴⁾ Apertura anticipata rispetto all'apertura dei contatti principali dell'interruttore.

1.5 INTERRUTTORI
Interruttori-sezionatori fusibili



INTERRUPTORI-SEZIONATORI FUSIBILATI

SERIE ISOLATORS-TP

p. 352

Interruttori di manovra-sezionatori fusibili in involucro termoplastico



SERIE ISOLATORS-AL

p. 354

Interruttori di manovra-sezionatori fusibili in involucro in alluminio pressofuso



SERIE ISOLATORS-HR

p. 355

Interruttori di manovra-sezionatori fusibili in involucro metallico con porta incernierata



ACCESSORI

p. 358

Accessori per installazione





Serie ISOLATORS-TP

ISOLATORS-TP è una gamma completa di Interruttori di manovra-sezionatori fusibili con l'involucro in materiale termoplastico ad alta resistenza ed è adatta alla maggior parte delle applicazioni industriali e terziarie grazie al grado di protezione IP55.

La manopola ad alta visibilità assicura una presa sempre ottimale.

L'ampio spazio di cablaggio interno garantisce un cablaggio agevole.

Gli interruttori di manovra-sezionatori fusibili in cassetta sono una soluzione compatta per la protezione contro sovraccarichi e corto circuiti, che si aggiunge alle caratteristiche di sezionamento e manovra sotto carico.

scheda tecnica p. 836

■ PER USO GENERALE



Tipo: GENERALE

Corrente	Poli	Taglia interruttore	Tipo fusibile	IP	Dimensioni	Colore	Codice	
16A	2P	F1	gG 10,3x38mm	IP55	190x240x125mm		590.GEF1602 ²⁾	1
	3P	F1	gG 10,3x38mm	IP55	190x240x125mm		590.GEF1603 ²⁾	1
	4P	F1	gG 10,3x38mm	IP55	190x240x125mm		590.GEF1604 ²⁾	1
	3P+N	F1	gG 10,3x38mm	IP55	190x240x125mm		590.GEF1605 ²⁾	1
32A	2P	F1	gG 10,3x38mm	IP55	190x240x125mm		590.GEF3202 ²⁾	1
	3P	F1	gG 10,3x38mm	IP55	190x240x125mm		590.GEF3203 ²⁾	1
	4P	F1	gG 10,3x38mm	IP55	190x240x125mm		590.GEF3204 ²⁾	1
	3P+N	F1	gG 10,3x38mm	IP55	190x240x125mm		590.GEF3205 ²⁾	1
63A	3P	KF1	DIN-NH	IP55	300x380x170mm		590.GED6303 ¹⁾	1
	3P	KF1	BS	IP55	300x380x170mm		590.GEB6303 ¹⁾	1
	3P+N	KF1	DIN-NH	IP55	300x380x170mm		590.GED6305 ¹⁾	1
	3P+N	KF1	BS	IP55	300x380x170mm		590.GEB6305 ¹⁾	1
80A	3P	KF1	DIN-NH	IP55	300x380x170mm		590.GED8003 ¹⁾	1
	3P	KF1	BS	IP55	300x380x170mm		590.GEB8003 ¹⁾	1
	3P+N	KF1	DIN-NH	IP55	300x380x170mm		590.GED8005 ¹⁾	1
	3P+N	KF1	BS	IP55	300x380x170mm		590.GEB8005 ¹⁾	1
100A	3P	KF2	DIN-NH	IP55	370x450x180mm		590.GED10003 ¹⁾	1
	3P	KF2	BS	IP55	370x450x180mm		590.GEB10003 ¹⁾	1
	3P+N	KF2	DIN-NH	IP55	370x450x180mm		590.GED10005 ¹⁾	1
	3P+N	KF2	BS	IP55	370x450x180mm		590.GEB10005 ¹⁾	1
125A	3P	KF2	DIN-NH	IP55	370x450x180mm		590.GED12503 ¹⁾	1
	3P	KF2	BS	IP55	370x450x180mm		590.GEB12503 ¹⁾	1
	3P+N	KF2	DIN-NH	IP55	370x450x180mm		590.GED12505 ¹⁾	1
	3P+N	KF2	BS	IP55	370x450x180mm		590.GEB12505 ¹⁾	1
160A	3P	KF2	DIN-NH	IP55	370x450x180mm		590.GED16003 ¹⁾	1
	3P	KF2	BS	IP55	370x450x180mm		590.GEB16003 ¹⁾	1
	3P+N	KF2	DIN-NH	IP55	370x450x180mm		590.GED16005 ¹⁾	1
	3P+N	KF2	BS	IP55	370x450x180mm		590.GEB16005 ¹⁾	1

Fusibili non forniti.

Pareti lisce.

¹⁾ Maniglia lucchettabile in posizione OFF (3 lucchetti).

²⁾ Maniglia lucchettabile in posizione OFF (3 lucchetti) e in posizione ON (1 lucchetto).

■ PER COMANDO DI EMERGENZA



Tipo: EMERGENZA

Corrente	Poli	Taglia interruttore	Tipo fusibile	IP	Dimensioni	Colore	Codice	
16A	2P	F1	gG 10,3x38mm	IP55	190x240x125mm		590.EMF1602 ²⁾	1
	3P	F1	gG 10,3x38mm	IP55	190x240x125mm		590.EMF1603 ²⁾	1
	4P	F1	gG 10,3x38mm	IP55	190x240x125mm		590.EMF1604 ²⁾	1
	3P+N	F1	gG 10,3x38mm	IP55	190x240x125mm		590.EMF1605 ²⁾	1
32A	2P	F1	gG 10,3x38mm	IP55	190x240x125mm		590.EMF3202 ²⁾	1
	3P	F1	gG 10,3x38mm	IP55	190x240x125mm		590.EMF3203 ²⁾	1
	4P	F1	gG 10,3x38mm	IP55	190x240x125mm		590.EMF3204 ²⁾	1
	3P+N	F1	gG 10,3x38mm	IP55	190x240x125mm		590.EMF3205 ²⁾	1
63A	3P	KF1	DIN-NH	IP55	300x380x170mm		590.EMD6303 ¹⁾	1
	3P	KF1	BS	IP55	300x380x170mm		590.EMB6303 ¹⁾	1
	3P+N	KF1	DIN-NH	IP55	300x380x170mm		590.EMD6305 ¹⁾	1
	3P+N	KF1	BS	IP55	300x380x170mm		590.EMB6305 ¹⁾	1
80A	3P	KF1	DIN-NH	IP55	300x380x170mm		590.EMD8003 ¹⁾	1
	3P	KF1	BS	IP55	300x380x170mm		590.EMB8003 ¹⁾	1
	3P+N	KF1	DIN-NH	IP55	300x380x170mm		590.EMD8005 ¹⁾	1
	3P+N	KF1	BS	IP55	300x380x170mm		590.EMB8005 ¹⁾	1
100A	3P	KF2	DIN-NH	IP55	370x450x180mm		590.EMD10003 ¹⁾	1
	3P	KF2	BS	IP55	370x450x180mm		590.EMB10003 ¹⁾	1
	3P+N	KF2	DIN-NH	IP55	370x450x180mm		590.EMD10005 ¹⁾	1
	3P+N	KF2	BS	IP55	370x450x180mm		590.EMB10005 ¹⁾	1
125A	3P	KF2	DIN-NH	IP55	370x450x180mm		590.EMD12503 ¹⁾	1
	3P	KF2	BS	IP55	370x450x180mm		590.EMB12503 ¹⁾	1
	3P+N	KF2	DIN-NH	IP55	370x450x180mm		590.EMD12505 ¹⁾	1
	3P+N	KF2	BS	IP55	370x450x180mm		590.EMB12505 ¹⁾	1
160A	3P	KF2	DIN-NH	IP55	370x450x180mm		590.EMD16003 ¹⁾	1
	3P	KF2	BS	IP55	370x450x180mm		590.EMB16003 ¹⁾	1
	3P+N	KF2	DIN-NH	IP55	370x450x180mm		590.EMD16005 ¹⁾	1
	3P+N	KF2	BS	IP55	370x450x180mm		590.EMB16005 ¹⁾	1

Fusibili non forniti.
Pareti lisce.

¹⁾ Maniglia lucchettabile in posizione OFF (3 lucchetti).

²⁾ Maniglia lucchettabile in posizione OFF (3 lucchetti) e in posizione ON (1 lucchetto).





Serie ISOLATORS-AL

ISOLATORS-AL è una gamma completa di Interruttori di manovra-sezionatori fusibili con l'involucro in lega di alluminio pressofuso protetta con vernici poliuretaniche epossidiche.

Per questo è particolarmente indicata per applicazioni in cui è richiesta un'elevata resistenza agli agenti chimici, all'umidità ed alla polvere (IP65), nonché la massima resistenza meccanica alle sollecitazioni (IK10).



Gli interruttori di manovra-sezionatori fusibili in cassetta sono una soluzione compatta per la protezione contro sovraccarichi e corto circuiti, che si aggiunge alle caratteristiche di sezionamento e manovra sotto carico.

 scheda tecnica p. 797

■ PER USO GENERALE



Tipo: GENERALE

Corrente	Taglia		Tipo fusibile	IP	Dimensioni	Colore	Codice	
	Poli	interruttore						
16A	2P	F1	gG 10,3x38mm	IP65	217x253x93mm		590.HGEF1602	1
	3P	F1	gG 10,3x38mm	IP65	217x253x93mm		590.HGEF1603	1
	4P	F1	gG 10,3x38mm	IP65	217x253x93mm		590.HGEF1604	1
32A	3P+N	F1	gG 10,3x38mm	IP65	217x253x93mm		590.HGEF1605	1
	2P	F1	gG 10,3x38mm	IP65	217x253x93mm		590.HGEF3202	1
	3P	F1	gG 10,3x38mm	IP65	217x253x93mm		590.HGEF3203	1
63A	4P	F1	gG 10,3x38mm	IP65	217x253x93mm		590.HGEF3204	1
	3P+N	F1	gG 10,3x38mm	IP65	217x253x93mm		590.HGEF3205	1
	3P	KF1	DIN-NH	IP65	315x410x150mm		590.HGED6303	1
80A	3P	KF1	BS	IP65	315x410x150mm		590.HGEB6303	1
	3P+N	KF1	DIN-NH	IP65	315x410x150mm		590.HGED6305	1
	3P+N	KF1	BS	IP65	315x410x150mm		590.HGEB6305	1
80A	3P	KF1	DIN-NH	IP65	315x410x150mm		590.HGED8003	1
	3P	KF1	BS	IP65	315x410x150mm		590.HGEB8003	1
	3P+N	KF1	DIN-NH	IP65	315x410x150mm		590.HGED8005	1
	3P+N	KF1	BS	IP65	315x410x150mm		590.HGEB8005	1

Fusibili non forniti.

Maniglia lucchettabile in posizione OFF (3 lucchetti).

Pareti lisce.

■ PER COMANDO DI EMERGENZA



Tipo: EMERGENZA

Corrente	Taglia		Tipo fusibile	IP	Dimensioni	Colore	Codice	
	Poli	interruttore						
16A	2P	F1	gG 10,3x38mm	IP65	217x253x93mm		590.HEMF1602	1
	3P	F1	gG 10,3x38mm	IP65	217x253x93mm		590.HEMF1603	1
	4P	F1	gG 10,3x38mm	IP65	217x253x93mm		590.HEMF1604	1
32A	3P+N	F1	gG 10,3x38mm	IP65	217x253x93mm		590.HEMF1605	1
	2P	F1	gG 10,3x38mm	IP65	217x253x93mm		590.HEMF3202	1
	3P	F1	gG 10,3x38mm	IP65	217x253x93mm		590.HEMF3203	1
63A	4P	F1	gG 10,3x38mm	IP65	217x253x93mm		590.HEMF3204	1
	3P+N	F1	gG 10,3x38mm	IP65	217x253x93mm		590.HEMF3205	1
	3P	KF1	DIN-NH	IP65	315x410x150mm		590.HEMD6303	1
80A	3P	KF1	BS	IP65	315x410x150mm		590.HEMB6303	1
	3P+N	KF1	DIN-NH	IP65	315x410x150mm		590.HEMD6305	1
	3P+N	KF1	BS	IP65	315x410x150mm		590.HEMB6305	1
80A	3P	KF1	DIN-NH	IP65	315x410x150mm		590.HEMD8003	1
	3P	KF1	BS	IP65	315x410x150mm		590.HEMB8003	1
	3P+N	KF1	DIN-NH	IP65	315x410x150mm		590.HEMD8005	1
	3P+N	KF1	BS	IP65	315x410x150mm		590.HEMB8005	1

Fusibili non forniti.

Maniglia lucchettabile in posizione OFF (3 lucchetti).

Pareti lisce.

Serie ISOLATORS-HR

ISOLATORS-HR (High Rating) è una gamma completa di Interruttori di manovra-sezionatori fusibili con l'involucro in lamiera di acciaio verniciata e con porta incernierata.

L'ampiezza dell'involucro consente il cablaggio di cavi di grosse sezioni, necessarie per applicazioni ad elevata potenza e con lunghe linee elettriche, mentre le alte prestazioni elettriche garantiscono assoluta resistenza a corto circuiti causati da alte correnti.

Gli interruttori di manovra-sezionatori fusibili in cassetta sono una soluzione compatta per la protezione contro sovraccarichi e corto circuiti, che si aggiunge alle caratteristiche di sezionamento e manovra sotto carico.



scheda tecnica p. 815

■ PER USO GENERALE - TOP/BOTTOM



Tipo: GENERALE

Corrente	Poli	Taglia interruttore	Tipo fusibile	IP	Dimensioni	Colore	Codice	
100A	3P	KF2	DIN-NH	IP65	300x500x200mm		590.KGED10003	1
	3P	KF2	BS	IP65	300x500x200mm		590.KGEB10003	1
	3P+N	KF2	DIN-NH	IP65	300x500x200mm		590.KGED10005	1
	3P+N	KF2	BS	IP65	300x500x200mm		590.KGEB10005	1
125A	3P	KF2	DIN-NH	IP65	300x500x200mm		590.KGED12503	1
	3P	KF2	BS	IP65	300x500x200mm		590.KGEB12503	1
	3P+N	KF2	DIN-NH	IP65	300x500x200mm		590.KGED12505	1
160A	3P+N	KF2	BS	IP65	300x500x200mm		590.KGEB12505	1
	3P	KF2	DIN-NH	IP65	300x500x200mm		590.KGED16003	1
	3P	KF2	BS	IP65	300x500x200mm		590.KGEB16003	1
200A	3P+N	KF2	DIN-NH	IP65	300x500x200mm		590.KGED16005	1
	3P+N	KF2	BS	IP65	300x500x200mm		590.KGEB16005	1
	3P	KF3	DIN-NH	IP65	400x600x200mm		590.KGED20003	1
	3P	KF3	BS	IP65	400x600x200mm		590.KGEB20003	1
250A	3P+N	KF3	DIN-NH	IP65	400x600x200mm		590.KGED20005	1
	3P+N	KF3	BS	IP65	400x600x200mm		590.KGEB20005	1
	3P	KF3	DIN-NH	IP65	400x600x200mm		590.KGED25003	1
	3P	KF3	BS	IP65	400x600x200mm		590.KGEB25003	1
315A	3P+N	KF3	DIN-NH	IP65	400x600x200mm		590.KGED25005	1
	3P+N	KF3	BS	IP65	400x600x200mm		590.KGEB25005	1
	3P	KF4	DIN-NH	IP65	500x700x250mm		590.KGED31503	1
	3P	KF4	BS	IP65	500x700x250mm		590.KGEB31503	1
400A	3P+N	KF4	DIN-NH	IP65	500x700x250mm		590.KGED31505	1
	3P+N	KF4	BS	IP65	500x700x250mm		590.KGEB31505	1
	3P	KF4	DIN-NH	IP65	500x700x250mm		590.KGED40003	1
	3P	KF4	BS	IP65	500x700x250mm		590.KGEB40003	1
630A	3P+N	KF4	DIN-NH	IP65	500x700x250mm		590.KGED40005	1
	3P+N	KF4	BS	IP65	500x700x250mm		590.KGEB40005	1
	3P	KF5	DIN-NH	IP65	600x800x300mm		590.KGED63003	1
	3P	KF5	BS	IP65	600x800x300mm		590.KGEB63003	1
630A	3P+N	KF5	DIN-NH	IP65	600x800x300mm		590.KGED63005	1
	3P+N	KF5	BS	IP65	600x800x300mm		590.KGEB63005	1

Fusibili non forniti.

Maniglia lucchettabile in posizione OFF (3 lucchetti).

TOP/BOTTOM = Ingresso cavi lati superiore/inferiore.

Piastre passacavi sul lato inferiore.

■ PER USO GENERALE - BOTTOM/BOTTOM



Tipo: GENERALE

Corrente	Poli	Taglia interruttore	Tipo fusibile	IP	Dimensioni	Colore	Codice	
100A	3P	KF2	DIN-NH	IP65	300x500x200mm	■	590.KGED10003B	1
	3P	KF2	BS	IP65	300x500x200mm	■	590.KGEB10003B	1
	3P+N	KF2	DIN-NH	IP65	300x500x200mm	■	590.KGED10005B	1
	3P+N	KF2	BS	IP65	300x500x200mm	■	590.KGEB10005B	1
125A	3P	KF2	DIN-NH	IP65	300x500x200mm	■	590.KGED12503B	1
	3P	KF2	BS	IP65	300x500x200mm	■	590.KGEB12503B	1
	3P+N	KF2	DIN-NH	IP65	300x500x200mm	■	590.KGED12505B	1
160A	3P+N	KF2	BS	IP65	300x500x200mm	■	590.KGEB12505B	1
	3P	KF2	DIN-NH	IP65	300x500x200mm	■	590.KGED16003B	1
	3P	KF2	BS	IP65	300x500x200mm	■	590.KGEB16003B	1
200A	3P+N	KF2	DIN-NH	IP65	300x500x200mm	■	590.KGED16005B	1
	3P+N	KF2	BS	IP65	300x500x200mm	■	590.KGEB16005B	1
	3P	KF3	DIN-NH	IP65	400x600x250mm	■	590.KGED20003B	1
	3P	KF3	BS	IP65	400x600x250mm	■	590.KGEB20003B	1
250A	3P+N	KF3	DIN-NH	IP65	400x600x250mm	■	590.KGED20005B	1
	3P+N	KF3	BS	IP65	400x600x250mm	■	590.KGEB20005B	1
	3P	KF3	DIN-NH	IP65	400x600x250mm	■	590.KGED25003B	1
	3P	KF3	BS	IP65	400x600x250mm	■	590.KGEB25003B	1
250A	3P+N	KF3	DIN-NH	IP65	400x600x250mm	■	590.KGED25005B	1
	3P+N	KF3	BS	IP65	400x600x250mm	■	590.KGEB25005B	1

Fusibili non forniti.

Maniglia lucchettabile in posizione OFF (3 lucchetti).

Piastre passacavi sul lato inferiore.

BOTTOM/BOTTOM = Ingresso cavi lato inferiore con sistema di barratura.

■ PER COMANDO DI EMERGENZA - TOP/BOTTOM



Tipo: EMERGENZA

Corrente	Poli	Taglia interruttore	Tipo fusibile	IP	Dimensioni	Colore	Codice	
100A	3P	KF2	DIN-NH	IP65	300x500x200mm		590.KEMD10003	1
	3P	KF2	BS	IP65	300x500x200mm		590.KEMB10003	1
	3P+N	KF2	DIN-NH	IP65	300x500x200mm		590.KEMD10005	1
	3P+N	KF2	BS	IP65	300x500x200mm		590.KEMB10005	1
125A	3P	KF2	DIN-NH	IP65	300x500x200mm		590.KEMD12503	1
	3P	KF2	BS	IP65	300x500x200mm		590.KEMB12503	1
	3P+N	KF2	DIN-NH	IP65	300x500x200mm		590.KEMD12505	1
	3P+N	KF2	BS	IP65	300x500x200mm		590.KEMB12505	1
160A	3P	KF2	DIN-NH	IP65	300x500x200mm		590.KEMD16003	1
	3P	KF2	BS	IP65	300x500x200mm		590.KEMB16003	1
	3P+N	KF2	DIN-NH	IP65	300x500x200mm		590.KEMD16005	1
	3P+N	KF2	BS	IP65	300x500x200mm		590.KEMB16005	1
200A	3P	KF3	DIN-NH	IP65	400x600x200mm		590.KEMD20003	1
	3P	KF3	BS	IP65	400x600x200mm		590.KEMB20003	1
	3P+N	KF3	DIN-NH	IP65	400x600x200mm		590.KEMD20005	1
	3P+N	KF3	BS	IP65	400x600x200mm		590.KEMB20005	1
250A	3P	KF3	DIN-NH	IP65	400x600x200mm		590.KEMD25003	1
	3P	KF3	BS	IP65	400x600x200mm		590.KEMB25003	1
	3P+N	KF3	DIN-NH	IP65	400x600x200mm		590.KEMD25005	1
	3P+N	KF3	BS	IP65	400x600x200mm		590.KEMB25005	1
315A	3P	KF4	DIN-NH	IP65	500x700x250mm		590.KEMD31503	1
	3P	KF4	BS	IP65	500x700x250mm		590.KEMB31503	1
	3P+N	KF4	DIN-NH	IP65	500x700x250mm		590.KEMD31505	1
	3P+N	KF4	BS	IP65	500x700x250mm		590.KEMB31505	1
400A	3P	KF4	DIN-NH	IP65	500x700x250mm		590.KEMD40003	1
	3P	KF4	BS	IP65	500x700x250mm		590.KEMB40003	1
	3P+N	KF4	DIN-NH	IP65	500x700x250mm		590.KEMD40005	1
630A	3P+N	KF4	BS	IP65	500x700x250mm		590.KEMB40005	1
	3P	KF5	DIN-NH	IP65	600x800x300mm		590.KEMD63003	1
	3P	KF5	BS	IP65	600x800x300mm		590.KEMB63003	1
	3P+N	KF5	DIN-NH	IP65	600x800x300mm		590.KEMD63005	1
	3P+N	KF5	BS	IP65	600x800x300mm		590.KEMB63005	1

Fusibili non forniti.
 Maniglia lucchettabile in posizione OFF (3 lucchetti).
 TOP/BOTTOM = Ingresso cavi lati superiore/inferiore.
 Piastre passacavi sul lato inferiore.





Accessori

Kit bloccoporta, contatti ausiliari e copriterminali a completamento degli interruttori della serie isolators.

CONTATTI AUSILIARI



Descrizione	Colore	Taglia interruttore	Codice	
CONTATTO NC		F1 Y1 D1	590.PL004001 ^{1) 2)}	10/60
CONTATTO NA		F1 Y1 D1	590.PL004002 ^{1) 3)}	10/60
CONTATTO AUSILIARIO 1NA+1NC		KF1 KF2 K1 K2	590.PL006011 ⁴⁾	10
		KF3 KF5 K3 K5 K6	590.PL006012 ⁴⁾	10
		KF4 K4	590.PL006013 ⁴⁾	10
CONTATTO AUSILIARIO 2NA+2NC		KF1 KF2 K1 K2	590.PL006021 ⁴⁾	10
		KF3 KF5 K3 K5 K6	590.PL006022 ⁴⁾	10
		KF4 K4	590.PL006023 ⁴⁾	10

¹⁾ Aggancio a scatto.

²⁾ NC=Normalmente chiuso.

³⁾ NA=Normalmente aperto.

⁴⁾ Apertura anticipata rispetto all'apertura dei contatti principali dell'interruttore.





COMMUTATORI

SERIE ISOLATORS-TP

p. 362

Commutatori I-0-II in involucro termoplastico



Serie ISOLATORS-AL

p. 363

Commutatori I-0-II in involucro in alluminio pressofuso



Serie ISOLATORS-INOX

p. 364

Commutatori I-0-II in involucro in acciaio inox



Serie ISOLATORS-HR

p. 365

Commutatori I-0-II in involucro metallico con porta incernierata



ACCESSORI

p. 366

Accessori per installazione





Serie ISOLATORS-TP

ISOLATORS-TP è una gamma completa di commutatori I-0-II in cassetta con l'involucro in materiale termoplastico ad alta resistenza ed è adatta alla maggior parte delle applicazioni industriali e terziarie grazie all'elevato grado di protezione IP.



















La manopola ad alta visibilità assicura una presa sempre ottimale. L'ampio spazio di cablaggio interno garantisce un cablaggio agevole. I commutatori I-0-II in cassetta offrono la possibilità di gestire linee normali e/o di emergenza, nonché la possibilità di effettuare l'inversione di marcia dei motori.

 scheda tecnica p. 839

■ PER USO GENERALE - I-0-II



Tipo: GENERALE

Corrente	Poli	Taglia interruttore	IP	Dimensioni	Colore	Codice	
16A	3P	C1	IP65	155x210x107mm		590.GE1603-C	1/5
	3P+N	C1	IP65	155x210x107mm		590.GE1605-C	1/5
25A	3P	C1	IP65	155x210x107mm		590.GE2503-C	1/5
	3P+N	C1	IP65	155x210x107mm		590.GE2505-C	1/5
32A	3P	C1	IP65	155x210x107mm		590.GE3203-C	1/5
	3P+N	C1	IP65	155x210x107mm		590.GE3205-C	1/5
40A	3P	C1	IP65	155x210x107mm		590.GE4003-C	1/5
	3P+N	C1	IP65	155x210x107mm		590.GE4005-C	1/5
63A	3P	C2	IP55	228x308x128mm		590.GE6303-C	1
	3P+N	C2	IP55	228x308x128mm		590.GE6305-C	1
80A	3P	C2	IP55	228x308x128mm		590.GE8003-C	1
	3P+N	C2	IP55	228x308x128mm		590.GE8005-C	1
100A	3P	C2	IP55	228x308x128mm		590.GE10003-C	1
	3P+N	C2	IP55	228x308x128mm		590.GE10005-C	1
125A	3P	C3	IP55	308x388x128mm		590.GE12503-C	1
	3P+N	C3	IP55	308x388x128mm		590.GE12505-C	1
160A	3P	C3	IP55	308x388x128mm		590.GE16003-C	1
	3P+N	C3	IP55	308x388x128mm		590.GE16005-C	1

Maniglia lucchettabile in posizione OFF (3 lucchetti).
Pareti lisce.



Serie ISOLATORS-AL

ISOLATORS-AL è una gamma completa di commutatori I-0-II in cassetta con l'involucro in lega di alluminio pressofuso protetta con vernici poliuretatiche epossidiche.

Per questo è particolarmente indicata per applicazioni in cui è richiesta un'elevata resistenza agli agenti chimici, all'umidità ed alla polvere (IP65 o IP66), nonché la massima resistenza meccanica alle sollecitazioni (IK10).

I commutatori I-0-II in cassetta offrono la possibilità di gestire linee normali e/o di emergenza, nonché la possibilità di effettuare l'inversione di marcia dei motori.

scheda tecnica p. 800

■ PER USO GENERALE - I-0-II



Tipo: GENERALE

Corrente	Poli	Taglia interruttore	IP	Dimensioni	Colore	Codice	
16A	3P	C1	IP66	150x210x107mm		590.HGE1603-C	1/5
	3P+N	C1	IP66	150x210x107mm		590.HGE1605-C	1/5
25A	3P	C1	IP66	150x210x107mm		590.HGE2503-C	1/5
	3P+N	C1	IP66	150x210x107mm		590.HGE2505-C	1/5
32A	3P	C1	IP66	150x210x107mm		590.HGE3203-C	1/5
	3P+N	C1	IP66	150x210x107mm		590.HGE3205-C	1/5
40A	3P	C1	IP66	150x210x107mm		590.HGE4003-C	1/5
	3P+N	C1	IP66	150x210x107mm		590.HGE4005-C	1/5
63A	3P	C2	IP65	264x315x122mm		590.HGE6303-C	1
	3P+N	C2	IP65	264x315x122mm		590.HGE6305-C	1
80A	3P	C2	IP65	264x315x122mm		590.HGE8003-C	1
	3P+N	C2	IP65	264x315x122mm		590.HGE8005-C	1
100A	3P	C2	IP65	264x315x122mm		590.HGE10003-C	1
	3P+N	C2	IP65	264x315x122mm		590.HGE10005-C	1
125A	3P	C3	IP65	315x410x150mm		590.HGE12503-C	1
	3P+N	C3	IP65	315x410x150mm		590.HGE12505-C	1
160A	3P	C3	IP65	315x410x150mm		590.HGE16003-C	1
	3P+N	C3	IP65	315x410x150mm		590.HGE16005-C	1

Maniglia lucchettabile in posizione OFF (3 lucchetti).
 Pareti lisce.
 Piastre passacavi sul lato inferiore.



Serie ISOLATORS-INOX

ISOLATORS-INOX è una gamma completa di commutatori I-0-II in cassetta con l'involucro in acciaio INOX AISI304L (su richiesta AISI316L) e specifiche soluzioni per prevenire l'accumulo di sporco, garantendo così prestazioni meccaniche ed ambientali inalterate nel tempo.

Gli ISOLATORS-INOX sono la scelta migliore dove è richiesta la massima igiene unitamente ad un'ottima resistenza alla corrosione dovuta a detergenti aggressivi, come in industrie alimentari e farmaceutiche, ad alte concentrazioni saline o di agenti chimici come nei porti ed in particolari ambienti industriali o, ancora, alla presenza di cloro come nelle piscine.



















I commutatori I-0-II in cassetta offrono la possibilità di gestire linee normali e/o di emergenza, nonché la possibilità di effettuare l'inversione di marcia dei motori.

 scheda tecnica p. 824

■ PER USO GENERALE - I-0-II



Tipo: GENERALE

Corrente	Poli	Taglia interruttore	IP	Dimensioni	Colore	Codice	
16A	3P	C1	IP65	250x280x120mm		590.SGE1603-C	1
	3P+N	C1	IP65	250x280x120mm		590.SGE1605-C	1
25A	3P	C1	IP65	250x280x120mm		590.SGE2503-C	1
	3P+N	C1	IP65	250x280x120mm		590.SGE2505-C	1
32A	3P	C1	IP65	250x280x120mm		590.SGE3203-C	1
	3P+N	C1	IP65	250x280x120mm		590.SGE3205-C	1
40A	3P	C1	IP65	250x280x120mm		590.SGE4003-C	1
	3P+N	C1	IP65	250x280x120mm		590.SGE4005-C	1
63A	3P	C2	IP65	250x280x120mm		590.SGE6303-C	1
	3P+N	C2	IP65	250x280x120mm		590.SGE6305-C	1
80A	3P	C2	IP65	250x280x120mm		590.SGE8003-C	1
	3P+N	C2	IP65	250x280x120mm		590.SGE8005-C	1
100A	3P	C2	IP65	250x280x120mm		590.SGE10003-C	1
	3P+N	C2	IP65	250x280x120mm		590.SGE10005-C	1
125A	3P	C3	IP65	300x400x150mm		590.SGE12503-C	1
	3P+N	C3	IP65	300x400x150mm		590.SGE12505-C	1
160A	3P	C3	IP65	300x400x150mm		590.SGE16003-C	1
	3P+N	C3	IP65	300x400x150mm		590.SGE16005-C	1

Maniglia lucchettabile in posizione OFF (3 lucchetti).
Pareti lisce.



Serie ISOLATORS-HR

ISOLATORS-HR (High Rating) è una gamma completa di commutatori I-0-II in cassetta con l'involucro in lamiera di acciaio verniciata e con porta incernierata.

L'ampiezza dell'involucro consente il cablaggio di cavi di grosse sezioni, necessarie per applicazioni ad elevata potenza e con lunghe linee elettriche, mentre le alte prestazioni elettriche garantiscono assoluta resistenza a corto circuiti causati da alte correnti.

I commutatori I-0-II in cassetta offrono la possibilità di gestire linee normali e/o di emergenza, nonché la possibilità di effettuare l'inversione di marcia dei motori.

scheda tecnica p. 818

■ PER USO GENERALE - I-0-II



Tipo: GENERALE

Corrente	Poli	Taglia interruttore	IP	Dimensioni	Colore	Codice	
100A	3P	KA1	IP65	400x500x200mm		590.KGE10003-C	1
	3P+N	KA1	IP65	400x500x200mm		590.KGE10005-C	1
125A	3P	KA1	IP65	400x500x200mm		590.KGE12503-C	1
	3P+N	KA1	IP65	400x500x200mm		590.KGE12505-C	1
160A	3P	KA2	IP65	500x700x250mm		590.KGE16003-C	1
	3P+N	KA2	IP65	500x700x250mm		590.KGE16005-C	1
200A	3P	KA2	IP65	600x800x300mm		590.KGE20003-C	1
	3P+N	KA2	IP65	600x800x300mm		590.KGE20005-C	1
250A	3P	KA2	IP65	600x800x300mm		590.KGE25003-C	1
	3P+N	KA2	IP65	600x800x300mm		590.KGE25005-C	1
315A	3P	KA3	IP65	800x800x300mm		590.KGE31503-C	1
	3P+N	KA3	IP65	800x800x300mm		590.KGE31505-C	1
400A	3P	KA3	IP65	800x800x300mm		590.KGE40003-C	1
	3P+N	KA3	IP65	800x800x300mm		590.KGE40005-C	1
500A	3P	KA3	IP65	800x800x300mm		590.KGE50003-C	1
	3P+N	KA3	IP65	800x800x300mm		590.KGE50005-C	1
630A	3P	KA4	IP65	1000x1000x300mm		590.KGE63003-C	1
	3P+N	KA4	IP65	1000x1000x300mm		590.KGE63005-C	1

Maniglia lucchettabile in posizione OFF (3 lucchetti).
 Pareti lisce.



Accessori

Kit bloccoporta, contatti ausiliari e copriterminali a completamento degli interruttori della serie isolators.

CONTATTI AUSILIARI



Descrizione	Taglia interruttore	Note	Codice	
CONTATTO AUSILIARIO 1NA+1NC	KA1 KA2 KS1 KS2		590.PL006011-C	1/10
	KA3 KA4 KA5 KA6 KS3 KS4 KS5 KS6		590.PL006012-C	1/10
CONTATTO AUSILIARIO IN SCAMBIO	F1 Y3 Y4 Y5 C1 C2 C3 D3 D5	15A 250V~ - 10A 415V~	590.PL005	50
CONTATTO AUSILIARIO 2NA+2NC	KA1 KA2 KS1 KS2		590.PL006021-C	1/10
	KA3 KA4 KA5 KA6 KS3 KS4 KS5 KS6		590.PL006022-C	1/10

Apertura anticipata rispetto all'apertura dei contatti principali dell'interruttore.





AUSILIARI DI COMANDO

SERIE TOP22

p. 370

Dispositivi di comando e controllo



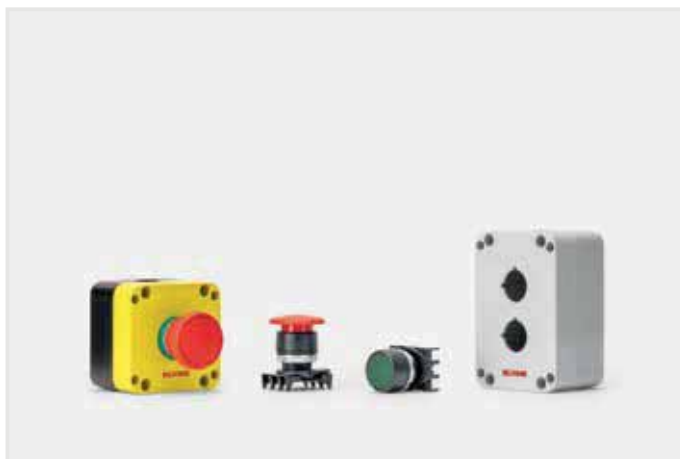

Serie TOP22

TOP22 è una gamma di ausiliari di comando in grado di offrire spazi adeguati per un rapido cablaggio, consentendo composizioni personalizzate e rapida intercambiabilità.

I pulsanti di emergenza, conformi alle Normative EN 418, sono dotati di un dispositivo di blocco a scatto che non permette al pulsante l'attuazione della funzione di arresto prima di essere nella posizione bloccata.

 scheda tecnica p. 841

■ AUSILIARI DI COMANDO >> PULSANTI >> PULSANTI - PULSANTE RASATO



Descrizione	Colore	Tipo	Flangia	Codice	
PULSANTE		RASATO	D22MM	590.PPRN5	10
		RASATO	D22MM	590.PPRN8	10
		RASATO	D22MM	590.PPRN1	10
		RASATO	D22MM	590.PPRN2	10

Fissaggio foro Ø 22mm tramite ghiera metallica.

Aggancio della base con il dispositivo mediante leva a rotazione.

Base portacontatti inclusa.

Contatti non inclusi.

■ AUSILIARI DI COMANDO >> PULSANTI >> PULSANTI - PULSANTE SPORGENTE



Descrizione	Colore	Tipo	Flangia	Codice	
PULSANTE		SPORGENTE	D22MM	590.PPSN8	10
		SPORGENTE	D22MM	590.PPSN1	10

Fissaggio foro Ø 22mm tramite ghiera metallica.

Aggancio della base con il dispositivo mediante leva a rotazione.

Base portacontatti inclusa.

Contatti non inclusi.

■ AUSILIARI DI COMANDO >> PULSANTI >> PULSANTI - PULSANTE RASATO LUMINOSO



Descrizione	Colore	Tipo	Flangia	Codice	
PULSANTE		RASATO LUMINOSO	D22MM	590.PPRL5	10
		RASATO LUMINOSO	D22MM	590.PPRL2	10

Fissaggio foro Ø 22mm tramite ghiera metallica.

Aggancio della base con il dispositivo mediante leva a rotazione.

Base portacontatti inclusa.

Contatti non inclusi.

AUSILIARI DI COMANDO >> PULSANTI >> PULSANTI DI EMERGENZA "A FUNGO"



Descrizione	Colore	Tipo	Diametro	Flangia	Codice	
PULSANTE DI EMERGENZA		SBLOCCO A ROTAZIONE	ø40mm	D22MM	590.PPFN1R4N	10
		SBLOCCO A ROTAZIONE	ø60mm	D22MM	590.PPFN1R6N	10
		SBLOCCO CHIAVE	ø40mm	D22MM	590.PPFN1C4N	10
		SENZA SBLOCCO	ø40mm	D22MM	590.PPFN1M4N	10

Fissaggio foro Ø 22mm tramite ghiera metallica.
 Aggancio della base con il dispositivo mediante leva a rotazione.
 Base portacontatti inclusa.
 Contatti non inclusi.
 Secondo EN60418.

AUSILIARI DI COMANDO >> SELETTORI >> SELETTORI - SELETTORE A LEVA LUNGA



Descrizione	Colore	Tipo	Flangia	Codice	
SELETTORE A LEVA LUNGA		2 POSIZIONI IMPULSO	D22MM	590.PSLN8D2	10
		2 POSIZIONI STABILI	D22MM	590.PSLN8D0	10
		3 POSIZIONI IMPULSO	D22MM	590.PSLN8T3	10
		3 POSIZIONI STABILI	D22MM	590.PSLN8T0	10

Fissaggio foro Ø 22mm tramite ghiera metallica.
 Aggancio della base con il dispositivo mediante leva a rotazione.
 Base portacontatti inclusa.
 Contatti non inclusi.

AUSILIARI DI COMANDO >> SELETTORI >> SELETTORI - SELETTORE CON CHIAVE



Descrizione	Colore	Tipo	Flangia	Codice	
SELETTORE CON CHIAVE		2 POSIZIONI STABILI	D22MM	590.PSCR8D0C	10
		3 POSIZIONI STABILI	D22MM	590.PSCR8T0C	10

Fissaggio foro Ø 22mm tramite ghiera metallica.
 Aggancio della base con il dispositivo mediante leva a rotazione.
 Base portacontatti inclusa.
 Contatti non inclusi.
 Estrazione della chiave sullo zero.

AUSILIARI DI COMANDO >> SPIE LUMINOSE MONOBLOCCO (LED 220V)



Descrizione	Colore	Diametro	Flangia	Codice	
SEGNALE LUMINOSO		ø22mm	D22MM	590.PLML5L220	10
		ø22mm	D22MM	590.PLML4L220	10
		ø22mm	D22MM	590.PLML1L220	10
		ø22mm	D22MM	590.PLML2L220	10
		ø22mm	D22MM	590.PLML3L220	10

Fissaggio foro Ø 22mm tramite ghiera metallica.
 Aggancio della base con il dispositivo mediante leva a rotazione.



■ AUSILIARI DI COMANDO >> CONTATTI



Descrizione	Colore	Codice	
PORTALAMPADA		590.PL004007 ^{1) 5)}	10/60
CONTATTO NC		590.PL004001 ^{1) 2)}	10/60
CONTATTO NA		590.PL004002 ^{1) 3)}	10/60
CONTATTO AUSILIARIO IN SCAMBIO		590.PL004005 ⁴⁾	10
CONTATTO AUSILIARIO IN SCAMBIO		590.PL004006 ⁴⁾	10

¹⁾ Aggancio a scatto.

²⁾ NC=Normalmente chiuso.

³⁾ NA=Normalmente aperto.

⁴⁾ Apertura anticipata rispetto all'apertura dei contatti principali dell'interruttore.

⁵⁾ Alimentazione diretta max 250V con lampada da 2W max.

■ AUSILIARI DI COMANDO >> ACCESSORI



Descrizione	Colore	Diametro	Flangia	Codice	
TAPPO		ø22mm	D22MM	590.PTRN8	10/100
CHIAVE DI FISSAGGIO				590.PCF	10
DISCO EMERGENZA				590.PTE/A	100
DISCO EMERGENZA				590.PTE/I	10/100
PORTATARGHETTE				590.PPTN8	10/100
TARGHETTA NEUTRA				590.PTA00	10/100

■ AUSILIARI DI COMANDO >> MOSTRINE



Descrizione	Colore	Flangia	Codice	
MOSTRINA PREFORATA		70X87MM	654.0101Y	25
MOSTRINA PREFORATA		70X87MM	654.0101	25
MOSTRINA PREFORATA		70X87MM	654.0102	25

Completa di guarnizione.
Per componenti Serie TOP22 (ø22mm).

■ SCATOLE PULSANTIERA >> CONTENITORI VUOTI



Descrizione	N° posti	Codice	
CONTENITORE	1 POSTO	590.PR01K	12

Contenitori vuoti per ausiliari di comando.



Descrizione	N° posti	Codice	
CONTENITORE	2 POSTI	590.PR02K	10

Contenitori vuoti per ausiliari di comando.



Descrizione	N° posti	Codice	
CONTENITORE	3 POSTI	590.PR03K	10

Contenitori vuoti per ausiliari di comando.



Descrizione	N° posti	Codice	
CONTENITORE	4 POSTI	590.PR04K	1

Contenitori vuoti per ausiliari di comando.



Descrizione	N° posti	Codice	
CONTENITORE	6 POSTI	590.PR06K	1

Contenitori vuoti per ausiliari di comando.

■ SCATOLE PULSANTIERA >> PULSANTIERE



Descrizione	N° posti	Codice	
PULSANTIERA	1 POSTO	590.PR01RN8	12

Contenitori completi con ausiliari di comando.



Descrizione	N° posti	Codice	
PULSANTIERA	2 POSTI	590.PR02A	10

Contenitori completi con ausiliari di comando.



Descrizione	N° posti	Codice	
PULSANTIERA	3 POSTI	590.PR03A	10

Contenitori completi con ausiliari di comando.

■ SCATOLE PULSANTIERA >> PULSANTIERE - Ø60-90MM



Descrizione	N° posti	Tipo	Codice	
PULSANTE DI EMERGENZA	1 POSTO	SBLOCCO A ROTAZIONE	590.PR01R6N	12

Forniti con un contatto NC.
Contenitori con pulsante a fungo per comando di emergenza.



Descrizione	N° posti	Tipo	Codice	
PULSANTE DI EMERGENZA	1 POSTO	INSTABILE	590.PG1M9W01	12

Forniti con un contatto NC.
Contenitori con pulsante a fungo per comando di emergenza.
Morsetti a molla.



Descrizione	N° posti	Tipo	Codice	
PULSANTIERA	1 POSTO		590.PG8M9W10	12

Contenitori completi con ausiliari di comando.
Forniti con un contatto NA.

■ SCATOLE PULSANTIERA >> PULSANTI DI EMERGENZA



AUSILIARI DI COMANDO
SERIE TOP22



Descrizione	N° posti	Tipo	Codice	
PULSANTE DI EMERGENZA	1 POSTO	SBLOCCO A ROTAZIONE	590.PR01R4N	12

Forniti con un contatto NC.
Contenitori con pulsante a fungo per comando di emergenza.



Descrizione	N° posti	Tipo	Codice	
PULSANTE DI EMERGENZA	1 POSTO	SBLOCCO A ROTAZIONE	590.PR01R4S	12

Forniti con un contatto NC.
Contenitori con pulsante a fungo per comando di emergenza.



Descrizione	N° posti	Tipo	Codice	
PULSANTE DI EMERGENZA	1 POSTO	SBLOCCO CHIAVE	590.PR01C4N	12

Forniti con un contatto NC.
Contenitori con pulsante a fungo per comando di emergenza.

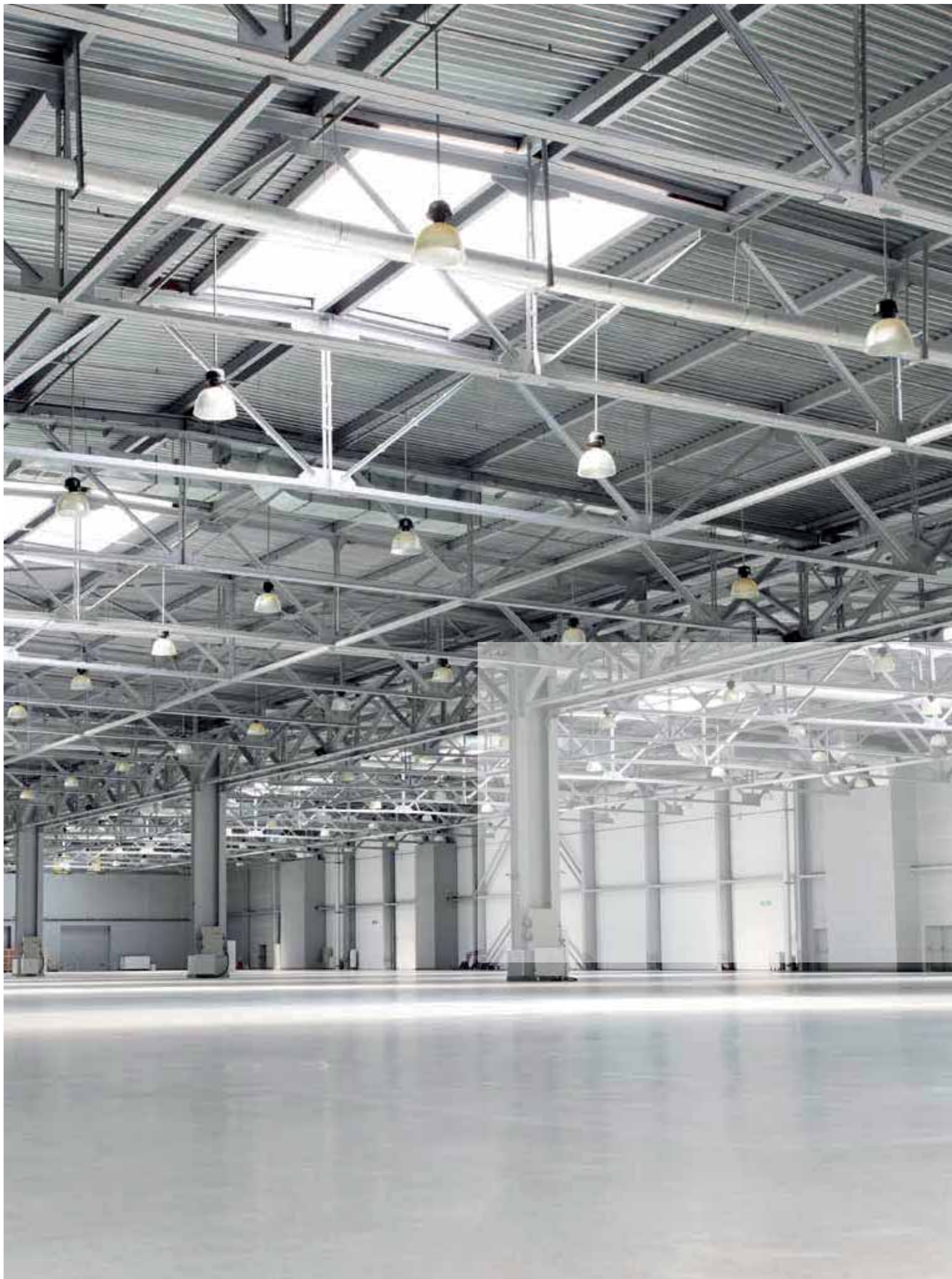



INVOLUCRI





CENTRALINI

SERIE DOMINO IP66

p. 380

Centralini stagni per installazione a parete



SERIE DOMINO IP40

p. 388

Centralini per installazione a parete o ad incasso



SERIE FLAT

p. 402

Centralini con portella filomuro per installazione ad incasso



SERIE EMERGENCY

p. 404

Centralini di emergenza





Serie DOMINO IP66

DOMINO IP66 è una gamma completa di centralini da parete stagni, da 2 fino a 64 moduli DIN, modulari e componibili, caratterizzati da una elevata flessibilità d'impiego e notevoli possibilità d'ampliamento.

 scheda tecnica p. 847

Informazioni Tecniche

Principali caratteristiche



01 Predisposizione alloggiamento morsettieria

02 Involucro in materiali halogen-free

03 Finestrella equipaggiata con chiave triangolare (chiave Yale a richiesta)

04 Pareti lisce con centrini di foratura

05 Viti in acciaio inox imperdibili a passo rapido (kit piombatura a richiesta)

06 Involucro spazioso per aumentare la potenza dissipabile e lo spazio di cablaggio

07 Guide DIN regolabili in profondità

08 Accoppiamento base-coperchio tramite cerniere

Modularità

I quadri e i centralini della Serie DOMINO IP66 sono caratterizzati da elementi modulari tra loro. L'elemento che caratterizza la modularità è l'altezza (M) dell'involucro o la sua larghezza (DIN). Quadri e centralini con la stessa altezza possono essere affiancati e collegati tra loro tramite appositi manicotti. Quadri e centralini con la stessa larghezza possono essere sovrapposti tra loro tramite appositi manicotti.

	4 DIN	8 DIN	12 DIN	16 DIN	24 DIN
M150			672.1001 672.1301	672.1300 672.1200 672.1100	
M190	672.2004	672.2008			
M250			672.2012	672.2016	
M340		672.2300 672.2301 672.2200 672.2100			
M400			672.3300 672.3302 672.3200 672.3100 672.4024	672.4316 672.4216 672.4116 672.4032	
M550				672.5616 672.5416 672.5316 672.5116 672.5048	672.5822 672.5522 672.5622 672.5122
M700				672.7064	

Letture codice prodotto

Centralino Caratteristiche
 addizionali

6 7 2 . 2 0 1 2 . A B C D

A **Portella**
 1: Portella fumè (standard)



B **Etichetta adesiva per dati di identificazione**
 0: senza etichetta
 1: con etichetta

C **Kit serratura**
 0: con chiave triangolare
 2: con chiave Yale

D **Morsettiera**
 0: senza morsettiera
 1: 1 [5x10 mm² - 5x16 mm²]
 2: 2 [5x10 mm² - 5x16 mm²]
 3: n° = DIN

■ CENTRALINI DA PARETE IP66 >> 2 DIN





N° moduli	Dimensioni (hxbxp)	Potenza	Colore	Codice	
2 MOD.	135x76x102mm	6W		672.2002	1/24

Potenza dissipabile calcolata in conformità alla norma CEI 23-49.

IP: IP66
Modularità: M135

■ CENTRALINI DA PARETE IP66 >> 4 DIN



N° moduli	Dimensioni (hxbxp)	Potenza	Colore	Codice	
4 MOD.	190x112x106mm	10W		672.2004	1/16
		10W		672.2004.1102 ¹⁾	1/16



Potenza dissipabile calcolata in conformità alla norma CEI 23-49.

¹⁾.1102: portella fumè (standard), con etichetta, con chiave triangolare, con 2 morsettiere IP00 (5x10mm² - 5x16mm²)

IP: IP66
Modularità: M190

■ CENTRALINI DA PARETE IP66 >> 8 DIN



N° moduli	Dimensioni (hxbxp)	Potenza	Colore	Codice	
8 MOD.	190x184x106mm	14W		672.2008	1/10
		14W		672.2008.1101 ²⁾	1/10
		14W		672.2008.1102 ¹⁾	1/10

Potenza dissipabile calcolata in conformità alla norma CEI 23-49.





¹⁾.1102: portella fumè (standard), con etichetta, con chiave triangolare, con 2 morsettiere IP00 (5x10mm² - 5x16mm²).

²⁾.1101: portella fumè (standard), con etichetta, con chiave triangolare, con 1 morsettiere IP00 (5x10mm² - 5x16mm²).

IP: IP66
Modularità: M190

■ CENTRALINI DA PARETE IP66 >> 12 DIN



N° moduli	Dimensioni (hxbxp)	Potenza	Colore	Codice	
12 MOD.	250x256x140mm	22W		672.2012	1/9
		22W		672.2012.1101 ²⁾	1/9
		22W		672.2012.1102 ¹⁾	1/9

Potenza dissipabile calcolata in conformità alla norma CEI 23-49.

¹⁾.1102: portella fumè (standard), con etichetta, con chiave triangolare, con 2 morsettiere IP00 (5x10mm² - 5x16mm²).

²⁾.1101: portella fumè (standard), con etichetta, con chiave triangolare, con 1 morsettiere IP00 (5x10mm² - 5x16mm²).

IP: IP66
Modularità: M250

■ CENTRALINI DA PARETE IP66 >> 16 DIN



N° moduli	Dimensioni (hxbxp)	Potenza	Colore	Codice	
16 MOD.	250x328x140mm	28W		672.2016	1/6
		28W		672.2016.1101²⁾	1/6
		28W		672.2016.1102¹⁾	1/6

Potenza dissipabile calcolata in conformità alla norma CEI 23-49.

¹⁾.1102: portella fumè (standard), con etichetta, con chiave triangolare, con 2 morsettiere IP00 (5x10mm² - 5x16mm²).

²⁾.1101: portella fumè (standard), con etichetta, con chiave triangolare, con 1 morsettiara IP00 (5x10mm² - 5x16mm²).

IP: IP66
Modularità: M250



■ CENTRALINI DA PARETE IP66 >> 24 DIN



N° moduli	Dimensioni (hxbxp)	Potenza	Colore	Codice	
24 MOD.	400x256x140mm	30W		672.4024	1/6
		30W		672.4024.1102¹⁾	1/6

Potenza dissipabile calcolata in conformità alla norma CEI 23-49.

¹⁾.1102: portella fumè (standard), con etichetta, con chiave triangolare, con 2 morsettiere IP00 (5x10mm² - 5x16mm²).

IP: IP66
Modularità: M400

■ CENTRALINI DA PARETE IP66 >> 32 DIN



N° moduli	Dimensioni (hxbxp)	Potenza	Colore	Codice	
32 MOD.	400x328x140mm	47W		672.4032	1/4
		47W		672.4032.1102¹⁾	1/4

Potenza dissipabile calcolata in conformità alla norma CEI 23-49.

¹⁾.1102: portella fumè (standard), con etichetta, con chiave triangolare, con 2 morsettiere IP00 (5x10mm² - 5x16mm²).

IP: IP66
Modularità: M400

■ CENTRALINI DA PARETE IP66 >> 48 DIN



N° moduli	Dimensioni (hxbxp)	Potenza	Colore	Codice	
48 MOD.	550x328x140mm	54W		672.5048	1/3
		54W		672.5048.1102¹⁾	1/3

Potenza dissipabile calcolata in conformità alla norma CEI 23-49.

¹⁾.1102: portella fumè (standard), con etichetta, con chiave triangolare, con 2 morsettiere IP00 (5x10mm² - 5x16mm²).

IP: IP66
Modularità: M550

■ CENTRALINI DA PARETE IP66 >> 64 DIN



N° moduli	Dimensioni (hxbxp)	Potenza	Colore	Codice	
64 MOD.	700x328x140mm	60W		672.7064	1
		60W		672.7064.1102¹⁾	1

Potenza dissipabile calcolata in conformità alla norma CEI 23-49.

¹⁾. 1102: portella fumè (standard), con etichetta, con chiave triangolare, con 2 morsettiere IP00 (5x10mm² - 5x16mm²).

IP: IP66
Modularità: M700

■ ACCESSORI >> KIT STAFFE DI FISSAGGIO A PARETE



Descrizione	Adatto per	Note	Colore	Codice	
KIT STAFFE FISSAGGIO PARETE	SCABOX K2 DOMINO IP66 24 DIN	(4 pz.)		654.0023	10



Descrizione	Adatto per	Note	Colore	Codice	
KIT STAFFE FISSAGGIO PARETE	DOMINO IP66	(4 pz.)		654.0020	10

■ ACCESSORI >> KIT UNIONE



Descrizione	Adatto per	Note	Colore	Codice	
KIT GIUNZIONE	DOMINO IP66	PG21		654.0038	25
	DOMINO IP66	PG36		654.0040	25

■ ACCESSORI >> KIT PIOMBATURA COPERCHIO (2 PEZZI)



Descrizione	Adatto per	Colore	Codice	
KIT PIOMBATURA	DOMINO IP66		654.0030	25

■ ACCESSORI >> KIT SERRATURA



Descrizione	Adatto per	Codice	
KIT CHIAVE YALE	DOMINO IP66	654.0070	10

Per porta (2 pezzi).
Chiavi Yale uguali, la stessa chiave puo aprire tutte le serrature.

■ ACCESSORI >> PROFILATO RIALZATORE PER GUIDA DIN



Descrizione	Adatto per	Note	N° moduli	Dimensioni	Colore	Codice	
SUPPORTO GUIDA DIN	1 x EVOLUTION		1 MOD.	28,5mm		654.0091	12/120



Descrizione	Adatto per	Note	N° moduli	Dimensioni	Colore	Codice	
SUPPORTO GUIDA DIN	2 x EVOLUTION		2 MOD.	53mm		654.0092	12/120



Descrizione	Adatto per	Note	N° moduli	Dimensioni	Colore	Codice	
PROFILATO RIALZATORE GUIDA DIN		RIALZO 18mm - SPEZZONE 320mm		DIN 35x7,5mm OMEGA		654.0090	20/100



ACCESSORI >> KIT GUIDA PORTAPPARECCHI



Descrizione	Note	N° moduli	Codice	
KIT GUIDA DIN	DOMINO IP66	12 MOD.	654.0751	10
	DOMINO IP66	16 MOD.	654.0750	10
	DOMINO IP66	24 MOD.	654.0753	10
	DOMINO IP66	2x12 MOD.	654.0752	10

Completo di squadrette di fissaggio.

ACCESSORI >> MOSTRINE COPRIMODULI



Descrizione	Note	N° moduli	Colore	Codice	
COPRIMODULI	9x45mm	1/2 MOD.		654.0420	25/400

Poste fra gli apparecchi modulari favoriscono la dissipazione del calore distanziandoli di uno e mezzo modulo DIN. Da fissare su guida DIN.



Descrizione	Note	N° moduli	Colore	Codice	
COPRIMODULI	18x45mm	1 MOD.		654.0410	25/250

Poste fra gli apparecchi modulari favoriscono la dissipazione del calore distanziandoli di uno e mezzo modulo DIN. Da fissare su guida DIN.



Descrizione	Note	N° moduli	Colore	Codice	
COPRIMODULI	73x49mm	4 MOD.		654.0400	25

Poste fra gli apparecchi modulari favoriscono la dissipazione del calore distanziandoli di uno e mezzo modulo DIN.

MORSETTIERE PER DOMINO >> MORSETTIERA CON ATTACCO PER GUIDA DIN



Descrizione	Tipo	IP	Colore	Codice	
MORSETTIERA	ORIZZONTALE	IP20		654.0359	10

Capacità di connessione della morsettiere: 1x (5x10mm² e 5x16mm²).
Morsettiere Fase R-S-T e terra/neutro.



Descrizione	Tipo	IP	Colore	Codice	
MORSETTIERA	VERTICALE	IP20		654.0358	10

Capacità di connessione della morsettiere: 1x (5x10mm² e 5x16mm²).
Morsettiere Fase R-S-T e terra/neutro.

■ MORSETTIERE PER DOMINO >> MORSETTIERA ISOLATA MODULARE - IP20 >> X2



Descrizione	Adatto per	IP	Colore	Codice	
MORSETTIERA	DOMINO IP40 8 DIN DOMINO IP66 12-24 DIN	IP20		654.0361	10

Fissate a scatto su un supporto isolante per la connessione di cavi unipolari.
Rimane lo spazio per un'altra morsettieria aggiuntiva.
Per conduttori di messa a terra, di neutro e di fase.



Descrizione	Adatto per	IP	Colore	Codice	
MORSETTIERA	DOMINO IP40 8 DIN DOMINO IP66 12-24 DIN	IP20		654.0361C	10

Fissate a scatto su un supporto isolante per la connessione di cavi unipolari.
Per conduttori di messa a terra, di neutro e di fase.
Morsettieria completa, fornita con 1 morsettieria aggiuntiva art. 654.0360.

■ MORSETTIERE PER DOMINO >> MORSETTIERA ISOLATA MODULARE - IP20 >> X3



Descrizione	Adatto per	IP	Colore	Codice	
MORSETTIERA	DOMINO IP40 12-24 DIN DOMINO IP66 16-32-48-64 DIN	IP20		654.0362	10

Fissate a scatto su un supporto isolante per la connessione di cavi unipolari.
Per conduttori di messa a terra, di neutro e di fase.
Rimane lo spazio per altre 2 morsettiere aggiuntive.



Descrizione	Adatto per	IP	Colore	Codice	
MORSETTIERA	DOMINO IP40 12-24 DIN DOMINO IP66 16-32-48-64 DIN	IP20		654.0362C	10

Fissate a scatto su un supporto isolante per la connessione di cavi unipolari.
Per conduttori di messa a terra, di neutro e di fase.
Morsettieria completa, fornita con 2 morsettiere aggiuntive art. 654.0360.

■ MORSETTIERE PER DOMINO >> MORSETTIERA ISOLATA MODULARE - IP20 >> AGGIUNTIVA



Descrizione	Note	IP	Colore	Codice	
MORSETTIERA	EXTRA	IP20		654.0360	10

Fissate a scatto su un supporto isolante per la connessione di cavi unipolari.
Per conduttori di messa a terra, di neutro e di fase.





Serie DOMINO IP40

DOMINO IP40 è una gamma di centralini in versione da parete, disponibili in configurazione da 2 a 54 moduli e caratterizzati da elementi modulari, facilmente collegabili tra loro. Disponibili con portella fumè o senza portella.

Nelle versioni da incasso, da 4 a 54 moduli DIN, sono caratterizzati da estrema modularità: la scatola da incasso con aperture sfondabili consente una agevole posa dei tubi sottotraccia.

 scheda tecnica p. 846

Informazioni Tecniche

Principali caratteristiche versioni da parete

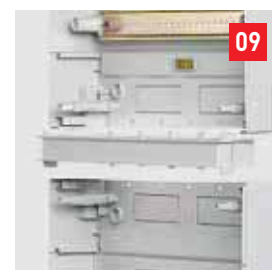
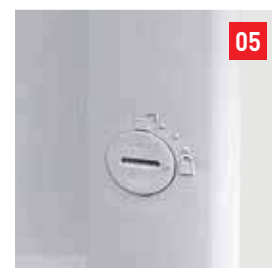
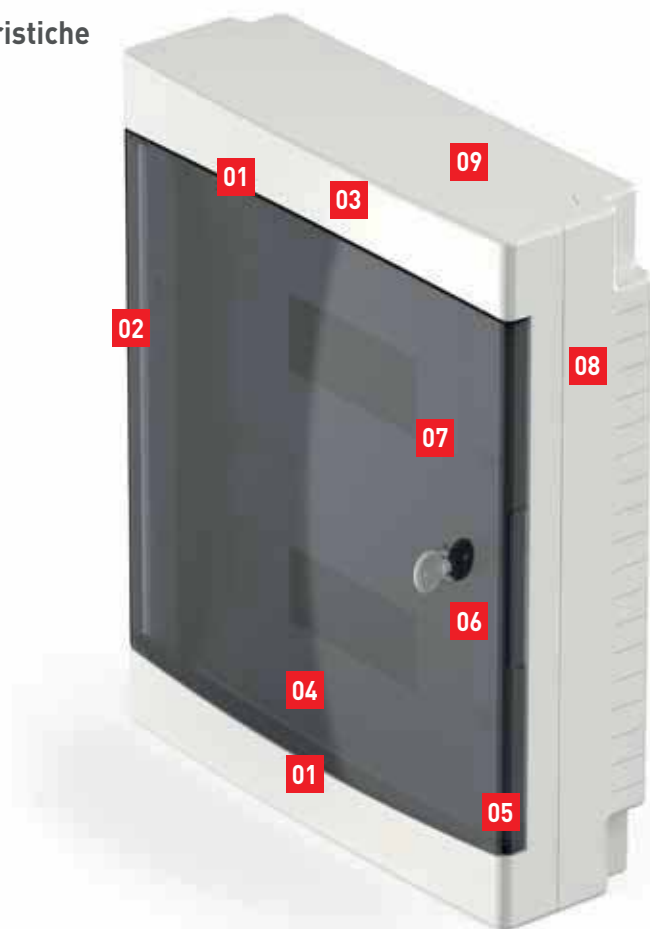

- 01** Predisposizione alloggiamento morsetteria
- 02** Portella reversibile e con angolo di apertura superiore a 180°
- 03** Involucro in materiali halogen-free
- 04** Livella a bolla d'aria
- 05** Dispositivo di chiusura del coperchio con viti in termoplastico ad ¼ di giro
- 06** Portella equipaggiabile con chiave triangolare (chiave Yale a richiesta)
- 07** Guida DIN su telaio estraibile per facilitare le operazioni di cablaggio
- 08** Involucro spazioso per aumentare la potenza dissipabile e lo spazio di cablaggio
- 09** Parete estraibili con possibilità di unire più centralini mediante giunti ad incastro

Modularità - Versione da parete

I centralini da parete della Serie DOMINO IP40 sono caratterizzati da elementi modulari tra loro. L'elemento che caratterizza la modularità è la sua larghezza (DIN). Centralini con la stessa larghezza possono essere sovrapposti tra loro tramite appositi kit di unione. L'accoppiamento può avvenire anche orizzontalmente tramite appositi kit di unione.

MODELLI DISPONIBILI - (CENTRALINI DA PARETE)

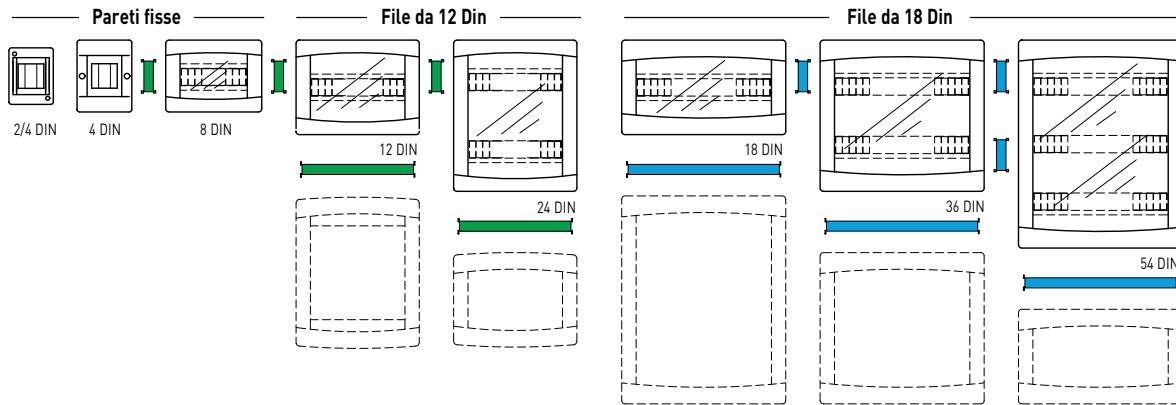

Art. 654.0041
Kit di unione orizzontale - file da 12 Din



Art. 654.0043
Kit di unione verticale - file da 12 Din



Art. 654.0042
Kit di unione orizzontale - file da 18 Din



Art. 654.0044
Kit di unione verticale - file da 18 Din

VERSIONE DA PARETE >> CENTRALINI >> SENZA PORTELLA



N° moduli	Dimensioni (hxbxp)	Potenza	Colore	Codice	
2/4 MOD.	130x97x84mm	9W		673.2102B	1/36
		9W		673.2102	1/36

Potenza dissipabile calcolata in conformità alla norma CEI 23-49.

(*) Potenza dissipabile calcolata con 2 centralini sovrapposti e uniti con apposito accessorio.

¹⁾.0012: senza portella, senza etichetta, senza kit serratura, con 2 morsettiere IP00 (5x10mm² - 5x16mm²).

²⁾.0011: senza portella, senza etichetta, senza kit serratura, con 1 morsettiere IP00 (5x10mm² - 5x16mm²).

IP: IP40 Modularità: 2/4 DIN



N° moduli	Dimensioni (hxbxp)	Potenza	Colore	Codice	
4+1/2 MOD.	190x135x108mm	11W		673.2104B	1/24
		11W		673.2104	1/24

Potenza dissipabile calcolata in conformità alla norma CEI 23-49.

(*) Potenza dissipabile calcolata con 2 centralini sovrapposti e uniti con apposito accessorio.

¹⁾.0012: senza portella, senza etichetta, senza kit serratura, con 2 morsettiere IP00 (5x10mm² - 5x16mm²).

²⁾.0011: senza portella, senza etichetta, senza kit serratura, con 1 morsettiere IP00 (5x10mm² - 5x16mm²).

IP: IP40 Modularità: 4 DIN



N° moduli	Dimensioni (hxbxp)	Potenza	Colore	Codice	
8+2 MOD.	190x254x108mm	18W		673.2108B	1/12
		18W		673.2108B.0012¹⁾	1/10
		18W		673.2108	1/12

Potenza dissipabile calcolata in conformità alla norma CEI 23-49.

(*) Potenza dissipabile calcolata con 2 centralini sovrapposti e uniti con apposito accessorio.

¹⁾.0012: senza portella, senza etichetta, senza kit serratura, con 2 morsettiere IP00 (5x10mm² - 5x16mm²).

²⁾.0011: senza portella, senza etichetta, senza kit serratura, con 1 morsettiere IP00 (5x10mm² - 5x16mm²).

IP: IP40 Modularità: 8 DIN



N° moduli	Dimensioni (hxbxp)	Potenza	Colore	Codice	
12+2 MOD.	250x326x108mm	25W (50W*)		673.2112B	1/7
		25W (50W*)		673.2112B.0012¹⁾	1/6
		25W (50W*)		673.2112	1/7

Potenza dissipabile calcolata in conformità alla norma CEI 23-49.

(*) Potenza dissipabile calcolata con 2 centralini sovrapposti e uniti con apposito accessorio.

¹⁾.0012: senza portella, senza etichetta, senza kit serratura, con 2 morsettiere IP00 (5x10mm² - 5x16mm²).

²⁾.0011: senza portella, senza etichetta, senza kit serratura, con 1 morsettiere IP00 (5x10mm² - 5x16mm²).

IP: IP40 Modularità: 12 DIN

IP: IP40
Modularità: 18 DIN

N° moduli	Dimensioni (hxbxp)	Potenza	Colore	Codice	
18+2 MOD.	250x434x140mm	43W (85W*)		673.2118B	1/6
		43W (85W*)		673.2118B.0012 ¹⁾	1
		43W (85W*)		673.2118	1/6
		43W (85W*)		673.2118.0011 ²⁾	1/6

Potenza dissipabile calcolata in conformità alla norma CEI 23-49.

(*) Potenza dissipabile calcolata con 2 centralini sovrapposti e uniti con apposito accessorio.

¹⁾.0012: senza portella, senza etichetta, senza kit serratura, con 2 morsettiere IP00 (5x10mm² - 5x16mm²).

²⁾.0011: senza portella, senza etichetta, senza kit serratura, con 1 morsettiere IP00 (5x10mm² - 5x16mm²).

IP: IP40
Modularità: 24 DIN

N° moduli	Dimensioni (hxbxp)	Potenza	Colore	Codice	
24+4 MOD.	400x326x108mm	41W (87W*)		673.4124B	1/5
		41W (87W*)		673.4124B.0012 ¹⁾	1
		41W (87W*)		673.4124	1/5

Potenza dissipabile calcolata in conformità alla norma CEI 23-49.

(*) Potenza dissipabile calcolata con 2 centralini sovrapposti e uniti con apposito accessorio.

¹⁾.0012: without window, without label, without locking kit, with 2 IP00 terminal blocks (5x10mm² - 5x16mm²).

²⁾.0011: without window, without label, without locking kit, with 1 IP00 terminal block (5x10mm² - 5x16mm²).

IP: IP40
Modularità: 36 DIN

N° moduli	Dimensioni (hxbxp)	Potenza	Colore	Codice	
36+4 MOD.	400x434x140mm	75W (108W*)		673.4136B	1/4
		75W (108W*)		673.4136B.0012 ¹⁾	1
		75W (108W*)		673.4136	1/4

Potenza dissipabile calcolata in conformità alla norma CEI 23-49.

(*) Potenza dissipabile calcolata con 2 centralini sovrapposti e uniti con apposito accessorio.

¹⁾.0012: senza portella, senza etichetta, senza kit serratura, con 2 morsettiere IP00 (5x10mm² - 5x16mm²).

²⁾.0011: senza portella, senza etichetta, senza kit serratura, con 1 morsettiere IP00 (5x10mm² - 5x16mm²).

IP: IP40
Modularità: 54 DIN

N° moduli	Dimensioni (hxbxp)	Potenza	Colore	Codice	
54+6 MOD.	550x434x140mm	103W (140W*)		673.5154B	1/2
		103W (140W*)		673.5154B.0012 ¹⁾	1
		103W (140W*)		673.5154	1/2

Potenza dissipabile calcolata in conformità alla norma CEI 23-49.

(*) Potenza dissipabile calcolata con 2 centralini sovrapposti e uniti con apposito accessorio.

¹⁾.0012: senza portella, senza etichetta, senza kit serratura, con 2 morsettiere IP00 (5x10mm² - 5x16mm²).

²⁾.0011: senza portella, senza etichetta, senza kit serratura, con 1 morsettiere IP00 (5x10mm² - 5x16mm²).

Letture codice prodotto

Centralino

 Caratteristiche
 addizionali

6 7 3 . 2 1 0 8 B . A B C D
A

Portella

0: senza portella

B

 Etichetta adesiva
 per dati di identificazione

0: senza etichetta
1: con etichetta

C

Kit serratura

1: senza kit serratura

D

Morsettiere

0: senza morsettiere
1: 1 (5x10 mm² - 5x16 mm²)
2: 2 (5x10 mm² - 5x16 mm²)
3: n° = DIN

VERSIONE DA PARETE >> CENTRALINI >> CON PORTELLA

IP: IP40
Modularità: 8 DIN

N° moduli	Dimensioni (hxbxp)	Potenza	Colore	Codice	
8+1 MOD.	190x254x108mm	17W		673.2008B	1/12
		17W		673.2008B.1101 ²⁾	1/12
		17W		673.2008B.2010 ³⁾	1/12
		17W		673.2008B.2012 ⁴⁾	1/10
		17W		673.2008	1/12
		17W		673.2008.1102 ¹⁾	1/12

Potenza dissipabile calcolata in conformità alla norma CEI 23-49.

(*) Potenza dissipabile calcolata con 2 centralini sovrapposti e uniti con apposito accessorio.

¹⁾.1102: portella fumè (standard), con etichetta, con chiave triangolare, con 2 morsettiere IP00 (5x10mm² - 5x16mm²).

²⁾.1101: portella fumè (standard), con etichetta, con chiave triangolare, con 1 morsettiere IP00 (5x10mm² - 5x16mm²).

³⁾.2010: portella bianca, senza etichetta, senza kit serratura, senza morsettiere.

⁴⁾.2012: portella bianca, senza etichetta, senza kit serratura, con 2 morsettiere IP00 (5x10mm² - 5x16mm²).



IP: IP40
Modularità: 12 DIN

N° moduli	Dimensioni (hxbxp)	Potenza	Colore	Codice	
12+1 MOD.	250x326x108mm	24W (48W*)		673.2012B	1/7
		24W (48W*)		673.2012B.1101 ²⁾	1/7
		24W (48W*)		673.2012B.2010 ³⁾	1/7
		24W (48W*)		673.2012B.2012 ⁴⁾	1/6
		24W (48W*)		673.2012	1/7
		24W (48W*)		673.2012.1102 ¹⁾	1/6

Potenza dissipabile calcolata in conformità alla norma CEI 23-49.

(*) Potenza dissipabile calcolata con 2 centralini sovrapposti e uniti con apposito accessorio.

¹⁾.1102: portella fumè (standard), con etichetta, con chiave triangolare, con 2 morsettiere IP00 (5x10mm² - 5x16mm²).

²⁾.1101: portella fumè (standard), con etichetta, con chiave triangolare, con 1 morsettiere IP00 (5x10mm² - 5x16mm²).

³⁾.2010: portella bianca, senza etichetta, senza kit serratura, senza morsettiere.

⁴⁾.2012: portella bianca, senza etichetta, senza kit serratura, con 2 morsettiere IP00 (5x10mm² - 5x16mm²).



IP: IP40
Modularità: 18 DIN

N° moduli	Dimensioni (hxbxp)	Potenza	Colore	Codice	
18+1 MOD.	250x434x140mm	42W (74W*)		673.2018B	1/6
		42W (74W*)		673.2018B.1101 ²⁾	1/6
		42W (74W*)		673.2018B.2010 ³⁾	1/6
		42W (74W*)		673.2018B.2012 ⁴⁾	1
		42W (74W*)		673.2018	1/6

Potenza dissipabile calcolata in conformità alla norma CEI 23-49.

(*) Potenza dissipabile calcolata con 2 centralini sovrapposti e uniti con apposito accessorio.

¹⁾.1102: portella fumè (standard), con etichetta, con chiave triangolare, con 2 morsettiere IP00 (5x10mm² - 5x16mm²).

²⁾.1101: portella fumè (standard), con etichetta, con chiave triangolare, con 1 morsettiere IP00 (5x10mm² - 5x16mm²).

³⁾.2010: portella bianca, senza etichetta, senza kit serratura, senza morsettiere.

⁴⁾.2012: portella bianca, senza etichetta, senza kit serratura, con 2 morsettiere IP00 (5x10mm² - 5x16mm²).

IP: IP40
Modularità: 24 DIN

N° moduli	Dimensioni (hxbxp)	Potenza	Colore	Codice	
24+4 MOD.	400x326x108mm	35W (63W*)		673.4024B	1/5
		35W (63W*)		673.4024B.1102 ¹⁾	1/5
		35W (63W*)		673.4024B.2010 ³⁾	1/5
		35W (63W*)		673.4024B.2012 ⁴⁾	1
		35W (63W*)		673.4024	1/5

Potenza dissipabile calcolata in conformità alla norma CEI 23-49.

(*) Potenza dissipabile calcolata con 2 centralini sovrapposti e uniti con apposito accessorio.

¹⁾.1102: portella fumè (standard), con etichetta, con chiave triangolare, con 2 morsettiere IP00 (5x10mm² - 5x16mm²).

²⁾.1101: portella fumè (standard), con etichetta, con chiave triangolare, con 1 morsettiere IP00 (5x10mm² - 5x16mm²).

³⁾.2010: portella bianca, senza etichetta, senza kit serratura, senza morsettiere.

⁴⁾.2012: portella bianca, senza etichetta, senza kit serratura, con 2 morsettiere IP00 (5x10mm² - 5x16mm²).

IP: IP40
Modularità: 36 DIN

N° moduli	Dimensioni (hxbxp)	Potenza	Colore	Codice	
36+4 MOD.	400x434x140mm	57W (96W*)		673.4036B	1/4
		57W (96W*)		673.4036B.1102 ¹⁾	1/4
		57W (96W*)		673.4036B.2010 ³⁾	1/4
		57W (96W*)		673.4036B.2012 ⁴⁾	1
		57W (96W*)		673.4036	1/4

Potenza dissipabile calcolata in conformità alla norma CEI 23-49.

(*) Potenza dissipabile calcolata con 2 centralini sovrapposti e uniti con apposito accessorio.

¹⁾.1102: portella fumè (standard), con etichetta, con chiave triangolare, con 2 morsettiere IP00 (5x10mm² - 5x16mm²).

²⁾.1101: portella fumè (standard), con etichetta, con chiave triangolare, con 1 morsettiere IP00 (5x10mm² - 5x16mm²).

³⁾.2010: portella bianca, senza etichetta, senza kit serratura, senza morsettiere.

⁴⁾.2012: portella bianca, senza etichetta, senza kit serratura, con 2 morsettiere IP00 (5x10mm² - 5x16mm²).

IP: IP40
Modularità: 54 DIN

N° moduli	Dimensioni (hxbxp)	Potenza	Colore	Codice	
54+5 MOD.	550x434x140mm	75W (125W*)		673.5054B	1/2
		75W (125W*)		673.5054B.1101 ²⁾	1/2
		75W (125W*)		673.5054B.2010 ³⁾	1/2
		75W (125W*)		673.5054B.2012 ⁴⁾	1
		75W (125W*)		673.5054	1/2

Potenza dissipabile calcolata in conformità alla norma CEI 23-49.

(*) Potenza dissipabile calcolata con 2 centralini sovrapposti e uniti con apposito accessorio.

¹⁾.1102: portella fumè (standard), con etichetta, con chiave triangolare, con 2 morsettiere IP00 (5x10mm² - 5x16mm²).

²⁾.1101: portella fumè (standard), con etichetta, con chiave triangolare, con 1 morsettiere IP00 (5x10mm² - 5x16mm²).

³⁾.2010: portella bianca, senza etichetta, senza kit serratura, senza morsettiere.

⁴⁾.2012: portella bianca, senza etichetta, senza kit serratura, con 2 morsettiere IP00 (5x10mm² - 5x16mm²).

Letture codice prodotto

Centralino

 Caratteristiche
 addizionali

6 7 3 . 2 0 0 8 B . A B C D
A
Portella



1: portella fumè (standard)
 2: portella bianca

B
**Etichetta adesiva
 per dati di identificazione**

0: senza etichetta
 1: con etichetta

C
Kit serratura

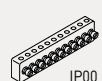

0: con chiave triangolare
 2: con chiave Yale

D
Morsettiere

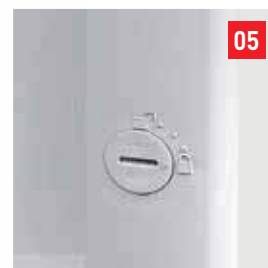

0: senza morsettiere
 1: 1 (5x10 mm² - 5x16 mm²)
 2: 2 (5x10 mm² - 5x16 mm²)
 3: n° = DIN

Informazioni Tecniche

**Principali caratteristiche
versioni da incasso**

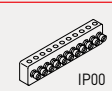

- 01** Involucro in materiali halogen-free
- 02** Portella reversibile e con angolo di apertura superiore a 180°
- 03** Livella a bolla d'aria
- 04** Predisposizione alloggiamento morsettiere
- 05** Dispositivo di chiusura del coperchio con viti in termoplastico ad ¼ di giro
- 06** Portella equipaggiabile con chiave triangolare (chiave Yale a richiesta).
- 07** Guida DIN su telaio estraibile per facilitare le operazioni di cablaggio
- 08** Pareti prefabbricate su tutti i lati per consentire l'ingresso dei tubi sottotraccia con possibilità di unire più centralini mediante giunti ad incastro

Centralino		Caratteristiche addizionali	
Letture codice prodotto			
6 7 5 . 2 0 0 8 B . A B C D			
<p>A</p> <p>Portella</p>  <p>0: senza portella 1: portella fumè (standard) 2: portella bianca</p>	<p>B</p> <p>Etichetta adesiva per dati di identificazione</p>  <p>0: senza etichetta 1: con etichetta</p>	<p>C</p> <p>Kit serratura</p>  <p>0: con chiave triangolare 1: senza kit serratura 2: con chiave Yale</p>	<p>D</p> <p>Morsettiere</p>  <p>IP00</p> <p>0: senza morsettiere 1: 1 (5x10 mm² - 5x16 mm²) 2: 2 (5x10 mm² - 5x16 mm²) 3: n° = DIN</p>

Modularità - Versione da incasso

I centralini della Serie DOMINO IP40 da incasso sono caratterizzati da elementi modulari tra loro collegabili tramite appositi kit di unione.

MODELLI DISPONIBILI - (VERSIONI DA INCASSO)

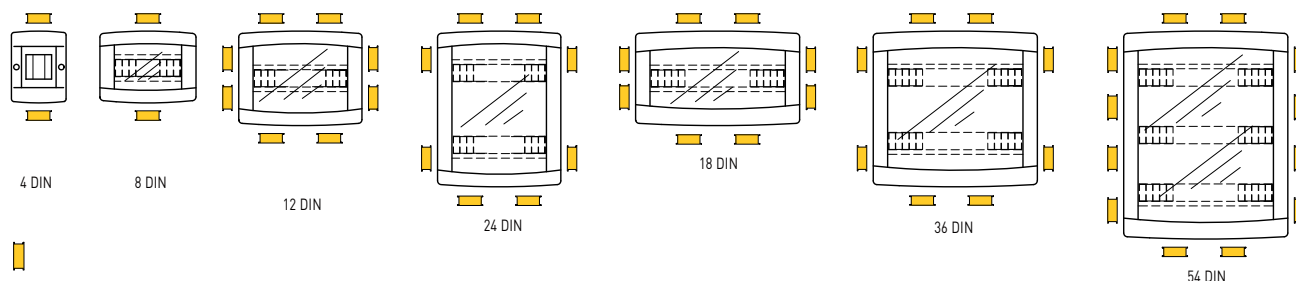

Art. 654.0045
Kit di unione incasso

VERSIONE DA INCASSO >> CENTRALINI >> CON PORTELLA



IP: IP40
Modularità: 4 DIN

N° moduli	Dimensioni (hxbxp)	Potenza	Colore	Codice	
4+1/2 MOD.	180x150x75mm	17W		675.2104B ⁵⁾	1/38
		17W		675.2104 ⁵⁾	1/38

Potenza dissipabile calcolata in conformità alla norma CEI 23-49.

(*) Potenza dissipabile calcolata con 2 centralini sovrapposti e uniti con apposito accessorio.

¹⁾ 1102: portella fumè (standard), con etichetta, con chiave triangolare, con 2 morsettiere IP00 [5x10mm² - 5x16mm²].

²⁾ 1101: portella fumè (standard), con etichetta, con chiave triangolare, con 1 morsettiere IP00 [5x10mm² - 5x16mm²].

³⁾ 2010: portella bianca, senza etichetta, senza kit serratura, senza morsettiere.

⁴⁾ 2012: portella bianca, senza etichetta, senza kit serratura, con 2 morsettiere IP00 [5x10mm² - 5x16mm²].

⁵⁾ Senza finestra.



IP: IP40
Modularità: 8 DIN

N° moduli	Dimensioni (hxbxp)	Potenza	Colore	Codice	
8+1/2 MOD.	210x254x75mm	21W		675.2008B	1/10
		21W		675.2008B.1101 ²⁾	1/10
		21W		675.2008B.2010 ³⁾	1/10
		21W		675.2008B.2012 ⁴⁾	1/6
		21W		675.2008	1/10
		21W		675.2008.1102 ¹⁾	1/10

Potenza dissipabile calcolata in conformità alla norma CEI 23-49.

(*) Potenza dissipabile calcolata con 2 centralini sovrapposti e uniti con apposito accessorio.

¹⁾ 1102: portella fumè (standard), con etichetta, con chiave triangolare, con 2 morsettiere IP00 [5x10mm² - 5x16mm²].

²⁾ 1101: portella fumè (standard), con etichetta, con chiave triangolare, con 1 morsettiere IP00 [5x10mm² - 5x16mm²].

³⁾ 2010: portella bianca, senza etichetta, senza kit serratura, senza morsettiere.

⁴⁾ 2012: portella bianca, senza etichetta, senza kit serratura, con 2 morsettiere IP00 [5x10mm² - 5x16mm²].

⁵⁾ Senza finestra.



IP: IP40
Modularità: 12 DIN

N° moduli	Dimensioni (hxbxp)	Potenza	Colore	Codice	
12+1/2 MOD.	270x326x75mm	32W		675.2012B	1/7
		32W		675.2012B.1101 ²⁾	1/7
		32W		675.2012B.2010 ³⁾	1/7
		32W		675.2012B.2012 ⁴⁾	1/4
		32W		675.2012	1/7
		32W		675.2012.1102 ¹⁾	1/7

Potenza dissipabile calcolata in conformità alla norma CEI 23-49

(*) Potenza dissipabile calcolata con 2 centralini sovrapposti e uniti con apposito accessorio.

¹⁾ 1102: portella fumè (standard), con etichetta, con chiave triangolare, con 2 morsettiere IP00 [5x10mm² - 5x16mm²].

²⁾ 1101: portella fumè (standard), con etichetta, con chiave triangolare, con 1 morsettiere IP00 [5x10mm² - 5x16mm²].

³⁾ 2010: portella bianca, senza etichetta, senza kit serratura, senza morsettiere.

⁴⁾ 2012: portella bianca, senza etichetta, senza kit serratura, con 2 morsettiere IP00 [5x10mm² - 5x16mm²].

⁵⁾ Senza finestra.



IP: IP40
Modularità: 18 DIN

N° moduli	Dimensioni (hxbxp)	Potenza	Colore	Codice	
18+1 MOD.	270x434x75mm	36W		675.2018B	1/7
		36W		675.2018B.1102 ¹⁾	1/7
		36W		675.2018B.2010 ³⁾	1/7
		36W		675.2018B.2012 ⁴⁾	1
		36W		675.2018	1/7

Potenza dissipabile calcolata in conformità alla norma CEI 23-49.

(*) Potenza dissipabile calcolata con 2 centralini sovrapposti e uniti con apposito accessorio.

¹⁾.1102: portella fumè (standard), con etichetta, con chiave triangolare, con 2 morsettiere IP00 (5x10mm² - 5x16mm²).

²⁾.1101: portella fumè (standard), con etichetta, con chiave triangolare, con 1 morsettiere IP00 (5x10mm² - 5x16mm²).

³⁾.2010: portella bianca, senza etichetta, senza kit serratura, senza morsettiere.

⁴⁾.2012: portella bianca, senza etichetta, senza kit serratura, con 2 morsettiere IP00 (5x10mm² - 5x16mm²).

⁵⁾ Senza finestra.



IP: IP40
Modularità: 24 DIN

N° moduli	Dimensioni (hxbxp)	Potenza	Colore	Codice	
24+4 MOD.	420x326x95mm	52W (74W*)		675.4024B	1/5
		52W (74W*)		675.4024B.1102 ¹⁾	1/5
		52W (74W*)		675.4024B.2010 ³⁾	1/5
		52W (74W*)		675.4024B.2012 ⁴⁾	1
		52W (74W*)		675.4024	1/5

Potenza dissipabile calcolata in conformità alla norma CEI 23-49.

(*) Potenza dissipabile calcolata con 2 centralini sovrapposti e uniti con apposito accessorio.

¹⁾.1102: portella fumè (standard), con etichetta, con chiave triangolare, con 2 morsettiere IP00 (5x10mm² - 5x16mm²).

²⁾.1101: portella fumè (standard), con etichetta, con chiave triangolare, con 1 morsettiere IP00 (5x10mm² - 5x16mm²).

³⁾.2010: portella bianca, senza etichetta, senza kit serratura, senza morsettiere.

⁴⁾.2012: portella bianca, senza etichetta, senza kit serratura, con 2 morsettiere IP00 (5x10mm² - 5x16mm²).

⁵⁾ Senza finestra.



IP: IP40
Modularità: 36 DIN

N° moduli	Dimensioni (hxbxp)	Potenza	Colore	Codice	
36+4 MOD.	420x434x95mm	61W		675.4036B	1/3
		61W		675.4036B.1102 ¹⁾	1/3
		61W		675.4036B.2010 ³⁾	1/3
		61W		675.4036B.2012 ⁴⁾	1
		61W		675.4036	1/3

Potenza dissipabile calcolata in conformità alla norma CEI 23-49.

(*) Potenza dissipabile calcolata con 2 centralini sovrapposti e uniti con apposito accessorio.

¹⁾.1102: portella fumè (standard), con etichetta, con chiave triangolare, con 2 morsettiere IP00 (5x10mm² - 5x16mm²).

²⁾.1101: portella fumè (standard), con etichetta, con chiave triangolare, con 1 morsettiere IP00 (5x10mm² - 5x16mm²).

³⁾.2010: portella bianca, senza etichetta, senza kit serratura, senza morsettiere.

⁴⁾.2012: portella bianca, senza etichetta, senza kit serratura, con 2 morsettiere IP00 (5x10mm² - 5x16mm²).

⁵⁾ Senza finestra.



IP: IP40
Modularità: 54 DIN

N° moduli	Dimensioni (hxbxp)	Potenza	Colore	Codice	
54+3 MOD.	570x434x95mm	71W		675.5054B	1/2
		71W		675.5054B.1102 ¹⁾	1/2
		71W		675.5054B.2010 ³⁾	1/2
		71W		675.5054B.2012 ⁴⁾	1
		71W		675.5054	1/2

Potenza dissipabile calcolata in conformità alla norma CEI 23-49.

(*) Potenza dissipabile calcolata con 2 centralini sovrapposti e uniti con apposito accessorio.

¹⁾.1102: portella fumè (standard), con etichetta, con chiave triangolare, con 2 morsettiere IP00 (5x10mm² - 5x16mm²).

²⁾.1101: portella fumè (standard), con etichetta, con chiave triangolare, con 1 morsettiere IP00 (5x10mm² - 5x16mm²).

³⁾.2010: portella bianca, senza etichetta, senza kit serratura, senza morsettiere.

⁴⁾.2012: portella bianca, senza etichetta, senza kit serratura, con 2 morsettiere IP00 (5x10mm² - 5x16mm²).

⁵⁾ Senza finestra.

■ ACCESSORI >> KIT UNIONE DOMINO IP40 PARETE



Descrizione	Note	N° moduli	Colore	Codice	
KIT GIUNZIONE	LATERALE	18/36/54 MOD.		654.0042B	6/60
	LATERALE	18/36/54 MOD.		654.0042	6/60
	LATERALE	12/24 MOD.		654.0041B	6/60
	LATERALE	12/24 MOD.		654.0041	6/60
	TOP/BOTTOM	18/36/54 MOD.		654.0044B	6
	TOP/BOTTOM	18/36/54 MOD.		654.0044	6
	TOP/BOTTOM	12/24 MOD.		654.0043B	6
	TOP/BOTTOM	12/24 MOD.		654.0043	6

■ ACCESSORI >> KIT UNIONE DOMINO IP40 INCASSO



Descrizione	Adatto per	Colore	Codice	
ADATTATORE PER CENTRALINI			654.0046	200



Descrizione	Adatto per	Colore	Codice	
KIT GIUNZIONE	DOMINO IP40 12-24 DIN DOMINO IP40 18-36-54 DIN		654.0045	6/72

■ ACCESSORI >> KIT PIOMBATURA COPERCHIO (2 PEZZI)



Descrizione	Adatto per	Colore	Codice	
KIT PIOMBATURA	DOMINO IP40		654.0033	25



ACCESSORI >> KIT SERRATURA



Descrizione	Adatto per	Codice	
KIT CHIAVE YALE	DOMINO IP40 MBOX (WIN)	654.0072	10

Per porta [2 pezzi].

Per finestrella DIN, chiavi Yale uguali, la stessa chiave può aprire tutte le serrature.

ACCESSORI >> PROFILATO RIALZATORE PER GUIDA DIN



Descrizione	Adatto per	Note	N° moduli	Dimensioni	Colore	Codice	
SUPPORTO GUIDA DIN	1 x EVOLUTION		1 MOD.	28,5mm		654.0091	12/120



Descrizione	Adatto per	Note	N° moduli	Dimensioni	Colore	Codice	
SUPPORTO GUIDA DIN	2 x EVOLUTION		2 MOD.	53mm		654.0092	12/120



Descrizione	Adatto per	Note	N° moduli	Dimensioni	Colore	Codice	
PROFILATO RIALZATORE GUIDA DIN		RIALZO 18mm - SPEZZONE 320mm		DIN 35x7,5mm OMEGA		654.0090	20/100

■ ACCESSORI >> MOSTRINE COPRIMODULI



CENTRALINI
SERIE DOMINO IP40



Descrizione	Note	N° moduli	Colore	Codice	
COPRIMODULI	9x45mm	1/2 MOD.		654.0420	25/400

Poste fra gli apparecchi modulari favoriscono la dissipazione del calore distanziandoli di uno e mezzo modulo DIN.
Da fissare su guida DIN.



Descrizione	Note	N° moduli	Colore	Codice	
COPRIMODULI	18x45mm	1 MOD.		654.0410	25/250

Poste fra gli apparecchi modulari favoriscono la dissipazione del calore distanziandoli di uno e mezzo modulo DIN.
Da fissare su guida DIN.



Descrizione	Note	N° moduli	Colore	Codice	
COPRIMODULI	73x49mm	4 MOD.		654.0400B	25

Poste fra gli apparecchi modulari favoriscono la dissipazione del calore distanziandoli di uno e mezzo modulo DIN.



Descrizione	Note	N° moduli	Colore	Codice	
COPRIMODULI	73x49mm	4 MOD.		654.0400	25

Poste fra gli apparecchi modulari favoriscono la dissipazione del calore distanziandoli di uno e mezzo modulo DIN.

■ ACCESSORI >> KIT TRASFORMATORI



Descrizione	Note	Dimensioni	Codice	
TRASFORMATORE TOROIDALE	150VA	ø170xø45xh25mm L=270mm	654.0210	1
	300VA	ø170xø39xh38mm L=270mm	654.0220	1

Cavi di alimentazione: nero 220V~, rosso 24V~.
Bassissima tensione di sicurezza (SELV).
Classe F.

MORSETTIERE PER DOMINO >> MORSETTIERA CON ATTACCO PER GUIDA DIN



Descrizione	Tipo	IP	Colore	Codice	
MORSETTIERA	ORIZZONTALE	IP20	■	654.0359	10

Capacità di connessione della morsettiera: 1x (5x10mm² e 5x16mm²).
Morsettiera Fase R-S-T e terra/neutro.



Descrizione	Tipo	IP	Colore	Codice	
MORSETTIERA	VERTICALE	IP20	■	654.0358	10

Capacità di connessione della morsettiera: 1x (5x10mm² e 5x16mm²).
Morsettiera Fase R-S-T e terra/neutro.

MORSETTIERE PER DOMINO >> MORSETTIERA ISOLATA MODULARE - IP20 >> X2



Descrizione	Adatto per	IP	Colore	Codice	
MORSETTIERA	DOMINO IP40 8 DIN DOMINO IP66 12-24 DIN	IP20	■	654.0361	10

Fissate a scatto su un supporto isolante per la connessione di cavi unipolari.
Rimane lo spazio per un'altra morsettiera aggiuntiva.
Per conduttori di messa a terra, di neutro e di fase.



Descrizione	Adatto per	IP	Colore	Codice	
MORSETTIERA	DOMINO IP40 8 DIN DOMINO IP66 12-24 DIN	IP20	■	654.0361C	10

Fissate a scatto su un supporto isolante per la connessione di cavi unipolari.
Per conduttori di messa a terra, di neutro e di fase.
Morsettiera completa, fornita con 1 morsettiera aggiuntiva art. 654.0360.

MORSETTIERE PER DOMINO >> MORSETTIERA ISOLATA MODULARE - IP20 >> X3



Descrizione	Adatto per	IP	Colore	Codice	
MORSETTIERA	DOMINO IP40 12-24 DIN DOMINO IP66 16-32-48-64 DIN	IP20		654.0362	10

Fissate a scatto su un supporto isolante per la connessione di cavi unipolari.
Per conduttori di messa a terra, di neutro e di fase.
Rimane lo spazio per altre 2 morsettiere aggiuntive.



Descrizione	Adatto per	IP	Colore	Codice	
MORSETTIERA	DOMINO IP40 12-24 DIN DOMINO IP66 16-32-48-64 DIN	IP20		654.0362C	10

Fissate a scatto su un supporto isolante per la connessione di cavi unipolari.
Per conduttori di messa a terra, di neutro e di fase.
Morsettiere completa, fornita con 2 morsettiere aggiuntive art. 654.0360.

MORSETTIERE PER DOMINO >> MORSETTIERA ISOLATA MODULARE - IP20 >> X4



Descrizione	Adatto per	IP	Colore	Codice	
MORSETTIERA	DOMINO IP40 18-36-54 DIN	IP20		654.0364	10

Fissate a scatto su un supporto isolante per la connessione di cavi unipolari.
Per conduttori di messa a terra, di neutro e di fase.
Rimane lo spazio per altre 3 morsettiere aggiuntive.



Descrizione	Adatto per	IP	Colore	Codice	
MORSETTIERA	DOMINO IP40 18-36-54 DIN	IP20		654.0364C	10

Fissate a scatto su un supporto isolante per la connessione di cavi unipolari.
Per conduttori di messa a terra, di neutro e di fase.
Morsettiere completa, fornita con 3 morsettiere aggiuntive art. 654.0360.

MORSETTIERE PER DOMINO >> MORSETTIERA ISOLATA MODULARE - IP20 >> AGGIUNTIVA



Descrizione	Note	IP	Colore	Codice	
MORSETTIERA	EXTRA	IP20		654.0360	10

Fissate a scatto su un supporto isolante per la connessione di cavi unipolari.
Per conduttori di messa a terra, di neutro e di fase.

MORSETTIERE PER DOMINO >> MORSETTIERA SENZA SUPPORTO ISOLANTE - IP00



Descrizione	Adatto per	IP	Codice	
MORSETTIERA	DOMINO IP40 MBOX2 MBOX3 BLOCK4	IP00	654.0349	10/100

Capacità di connessione della morsettiere: 1x (5x10mm² e 5x16mm²).
Per conduttori di messa a terra e di neutro.



Serie FLAT

FLAT è una gamma di centralini da incasso, in 4 taglie da 12 a 48 moduli DIN, caratterizzati da portella metallica dal profilo ridotto per applicazioni filo muro.

Sono disponibili con scatola da incasso per parete in muratura o cartongesso.

 scheda tecnica p. 851

Informazioni Tecniche

Principali caratteristiche



- 01** Cornice a profilo ribassato
- 02** Portella equipaggiabile con chiave Yale (a richiesta)
- 03** Portella filo muro in acciaio verniciato
- 04** Portella reversibile
- 05** Morsettiere di serie
- 06** Disponibilità versioni con scatola per muratura o cartongesso (GW 850°C)
- 07** Impugnature per l'estrazione del coperchio
- 08** Pareti superiore ed inferiore della scatola da incasso estraibili con ingressi sfondabili

■ CENTRALINI FILO MURO >> GW650°C (PARETI IN LATERIZIO)



N° moduli	Dimensioni	Potenza	Colore	IP40	
12+2 MOD.	343x368x90mm	25W		677.1012.1 ¹⁾	1
24+4 MOD.	443x368x90mm	41W		677.2024.1 ¹⁾	1
36+6 MOD.	568x368x90mm	54W		677.3036.2 ²⁾	1
48+8 MOD.	753x368x91mm	75W		677.4048.2 ²⁾	1
60+10 MOD.	878x368x93mm	75W		677.5060.2 ²⁾	1

Materiali: Involucro in tecnopolimero - Portella in metallo verniciato.

¹⁾.1 = 1x morsettiera 2x(2x16mm² + 14x10mm²).

²⁾.2 = 2x morsettiera 2x(2x16mm² + 14x10mm²).

■ CENTRALINI FILO MURO >> GW850°C (PARETI DI CARTONGESSO)



N° moduli	Dimensioni	Potenza	Colore	IP40	
12+2 MOD.	343x368x90mm	25W		677.1012.1-HW ¹⁾	1
24+4 MOD.	443x368x90mm	41W		677.2024.1-HW ¹⁾	1
36+6 MOD.	568x368x90mm	54W		677.3036.2-HW ²⁾	1
48+8 MOD.	753x368x91mm	75W		677.4048.2-HW ²⁾	1
60+10 MOD.	878x368x93mm	75W		677.5060.2-HW ²⁾	1

Materiali: Involucro in tecnopolimero - Portella in metallo verniciato.

¹⁾.1 = 1x morsettiera 2x(2x16mm² + 14x10mm²).

²⁾.2 = 2x morsettiera 2x(2x16mm² + 14x10mm²).

■ ACCESSORI E COMPONENTI



Descrizione	Adatto per	Note	Codice	
MORSETTIERA	FLAT 12 DIN INC.	2x(2x16mm ² + 14x10mm ²)	654.0377	1/25
KIT CHIAVE YALE		PER PORTA METALLICA	654.0074	10
KIT STAFFE FISSAGGIO PARETE		[4 pz.]	654.0026	1/15
KIT STAFFE PER CARTONGESSO			654.0025	1/50



Serie EMERGENCY

EMERGENCY è una serie di centralini di emergenza, per installazione a parete o incasso, realizzati in materiale termoplastico autoestinguente e resistente al calore anormale ed al fuoco fino a 650°C.

scheda tecnica p. 849

■ CENTRALINI DI EMERGENZA



Installazione	Dimensioni	Note	Colore	Codice	
INCASSO	100x100x50mm		■	676.25100	13

Con 1 contatto NA e 1 contatto NC (2A, 250V).
Completo di martello frangivetro.
Possibilità di montaggio in scatola da incasso con interasse 83,5 mm.
Con pulsante luminoso (lampadina a baionetta -12V e 24V incandescenza o 250V fluorescenza).



Installazione	Dimensioni	Note	Colore	Codice	
PARETE	100x100x50mm		■	676.35100	14

Con 1 contatto NA e 1 contatto NC (2A, 250V).
Completo di martello frangivetro.
Con pulsante luminoso (lampadina a baionetta -12V e 24V incandescenza o 250V fluorescenza).



Installazione	Dimensioni	Note	Colore	Codice	
PARETE	205x220x140mm		■	676.35205	6

Dotati di flange per derivazioni facilitate.
Con piastra di fondo.



Installazione	Dimensioni	Note	Colore	Codice	
PARETE	205x220x140mm	6 DIN	■	676.35201	6

Dotati di flange per derivazioni facilitate.

■ KIT ACCESSORI



Descrizione	Dimensioni	Codice	
STAFFE DI FISSAGGIO		676.10103	20



Descrizione	Dimensioni	Codice	
COPERCHIO E VETRO DI RICAMBIO	100x100mm	676.10101	10



Descrizione	Dimensioni	Codice	
MARTELLETTO FRANGIVETRO		676.10102	10







QUADRI PER AUTOMAZIONE E DISTRIBUZIONE

SERIE EASYBOX

p. 408

Quadri di distribuzione modulari stagni per installazione a parete





Serie EASYBOX

EASYBOX è una gamma di quadri di distribuzione, in 5 taglie da 24 a 140 moduli DIN, disponibili con involucro in materiale termoplastico ad alta resistenza, in metallo verniciato con resina epossidica od in acciaio INOX. Basate su un concetto di assoluta modularità, le differenti varianti sono ottenute tramite l'accoppiamento di pochi componenti. Disponibili con portella cieca o trasparente.

 scheda tecnica p. 848

Informazioni Tecniche

Principali caratteristiche

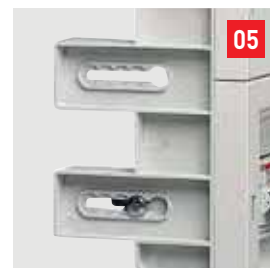

- 01** Possibilità di montaggio pannello controporta grigio cieco in tecnopolimero, reversibile con chiusura a scatto e chiave triangolare (chiave Yale a richiesta)
- 02** Porta equipaggiata con chiave triangolare (chiave Yale a richiesta)
- 03** Porta reversibile con angolo di apertura superiore a 180° e fissaggio a scatto su perni
- 04** Porta disponibile: trasparente fumè o cieca grigia in tecnopolimero (LT), con oblò in metallo verniciato (MV), cieca in acciaio inox (AI)
- 05** Possibilità di fissaggio guide DIN su 4 altezze differenti o piastre modulari in acciaio zincato per fissaggio elementi non modulari
- 06** Telaio basculante a fissaggio rapido per velocizzare le operazioni di cablaggio. Rimovibile per assemblaggio e cablaggio al banco
- 07** Involucro disponibile in 5 differenti taglie nei seguenti materiali: tecnopolimero (LT), metallo verniciato con resina epossidica (MV), acciaio inox (AI)
- 08** Pareti lisce per ingressi verticali con pressacavi, tubi o canali

Versioni e materiali



Quadro LT (tecnopolimero) tipo 3
(460x520x245mm) con porta
trasparente fumè.



Quadro LT (tecnopolimero) tipo 4
(460x670x245mm) con porta
grigia cieca.



Quadro LT (tecnopolimero) tipo 4
(460x670x245mm) con porta
trasparente fumè e controporta.



Quadro LT (tecnopolimero) tipo 4:
allestimento con piastra di fondo
e controporta.



Quadro AI (acciaio inox) tipo 4
(460x670x245 mm) con porta cieca.



Quadro MV tipo 4 (metallo verniciato)
(460x670x245 mm) porta con
oblò trasparente.



■ QUADRI DI DISTRIBUZIONE STAGNI >> INVOLUCRO - BASE >> IP65



Modularità orizzontale	Dimensioni	Esecuzioni possibili		Codice		
		Variante A	Variante B			
M320 12 DIN per fila	Tipo 1 320x370x210 2 file	1+ 1	 24 DIN	1/2+ 1+ 1/2	 12 DIN	LT 655.0010 1
						MV 655.0110 1
						AI 655.02101 ¹⁾ 1
	Tipo 2 460x370x245 2 file	1+ 1	 40 DIN	1/2+ 1+ 1/2	 20 DIN	LT 655.0020 1
						MV 655.0120 1
						AI 655.02201 ¹⁾ 1
M460 20 DIN per fila	Tipo 3 460x520x245 3 file	1+ 1+ 1	 60 DIN	1/2+ 1+ 1+ 1/2	 40 DIN	LT 655.0030 1
						MV 655.0130 1
						AI 655.02301 ¹⁾ 1
	Tipo 4 460x670x245 4 file	1+ 1+ 1+ 1	 80 DIN	1/2+ 1+ 1+ 1+ 1/2	 60 DIN	LT 655.0040 1
						MV 655.0140 1
						AI 655.02401 ¹⁾ 1
M750 35 DIN per fila	Tipo 5 755x715x345 4 file	1+ 1+ 1+ 1	 140 DIN	1/2+ 1+ 1+ 1+ 1/2	 105 DIN	LT 655.0050 1
						MV 655.0150 1
						AI 655.02501 ¹⁾ 1

¹⁾Cassa fornita con porta cieca già montata.

Legenda:
 LT = Lega Termoplastica
 MV = Metallo verniciato
 AI = Acciaio Inox

■ QUADRI DI DISTRIBUZIONE STAGNI >> INVOLUCRO - PORTA >> IP65

Cieca grigia

Modularità orizzontale	Dimensioni	Esecuzioni possibili		Codice	
		Variante A	Variante B		
M320 12 DIN per fila	Tipo 1 320x370x210 2 file	1+ 1 	1/2+ 1+ 1/2 	LT 655.0011	1
				MV 655.0111	1
	Tipo 2 460x370x245 2 file	1+ 1 	1/2+ 1+ 1/2 	LT 655.0021	1
				MV 655.0121	1
M460 20 DIN per fila	Tipo 3 460x520x245 3 file	1+ 1+ 1 	1/2+ 1+ 1+ 1/2 	LT 655.0031	1
				MV 655.0131	1
	Tipo 4 460x670x245 4 file	1+ 1+ 1+ 1 	1/2+ 1+ 1+ 1+ 1/2 	LT 655.0041	1
				MV 655.0141	1
M750 35 DIN per fila	Tipo 5 755x715x345 4 file	1+ 1+ 1+ 1 	1/2+ 1+ 1+ 1+ 1+ 1/2 	LT 655.0051	1
				MV 655.0151	1

Con finestra trasparente fumé (LT) con oblò (MV)

Modularità orizzontale	Dimensioni	Esecuzioni possibili		Codice	
		Variante A	Variante B		
M320 12 DIN per fila	Tipo 1 320x370x210 2 file	1+ 1 	1/2+ 1+ 1/2 	LT 655.0012	1
				MV 655.0112	1
	Tipo 2 460x370x245 2 file	1+ 1 	1/2+ 1+ 1/2 	LT 655.0022	1
				MV 655.0122	1
M460 20 DIN per fila	Tipo 3 460x520x245 3 file	1+ 1+ 1 	1/2+ 1+ 1+ 1/2 	LT 655.0032	1
				MV 655.0132	1
	Tipo 4 460x670x245 4 file	1+ 1+ 1+ 1 	1/2+ 1+ 1+ 1+ 1/2 	LT 655.0042	1
				MV 655.0142	1
M750 35 DIN per fila	Tipo 5 755x715x345 4 file	1+ 1+ 1+ 1 	1/2+ 1+ 1+ 1+ 1+ 1/2 	LT 655.0052	1
				MV 655.0152	1

Legenda:
 LT = Lega Termoplastica
 MV = Metallo verniciato
 AI = Acciaio Inox

 QUADRI PER AUTOMAZIONE E DISTRIBUZIONE
SERIE EASYBOX

■ QUADRI DI DISTRIBUZIONE STAGNI >> PIASTRA DI FONDO >> IP65



In materiale isolante

Modularità orizzontale	Dimensioni	Esecuzioni possibili		Codice	
		Variante A	Variante B		
M320 12 DIN per fila	Tipo 1 320x370x210 2 file	1+ 1 24 DIN	1/2+ 1+ 1/2 12 DIN	655.0014 267x294x4,5	1/4
	Tipo 2 460x370x245 2 file	1+ 1 40 DIN	1/2+ 1+ 1/2 20 DIN	655.0024 407x294x4,5	1/4
	Tipo 3 460x520x245 3 file	1+ 1+ 1 60 DIN	1/2+ 1+ 1+ 1/2 40 DIN	655.0034 407x444x4,5	1/2
	Tipo 4 460x670x245 4 file	1+ 1+ 1+ 1 80 DIN	1/2+ 1+ 1+ 1+ 1/2 60 DIN	655.0044 407x594x4,5	1/2
M750 35 DIN per fila	Tipo 5 755x715x345 4 file	1+ 1+ 1+ 1 140 DIN	1/2+ 1+ 1+ 1+ 1+ 1/2 105 DIN	655.0054 679x633x4,5	1

In acciaio
zincato liscia

Modularità orizzontale	Dimensioni	Esecuzioni possibili		Codice	
		Variante A	Variante B		
M320 12 DIN per fila	Tipo 1 320x370x210 2 file	1+ 1 24 DIN	1/2+ 1+ 1/2 12 DIN	655.0015 267x294	1/4
	Tipo 2 460x370x245 2 file	1+ 1 40 DIN	1/2+ 1+ 1/2 20 DIN	655.0025 407x294	1/4
	Tipo 3 460x520x245 3 file	1+ 1+ 1 60 DIN	1/2+ 1+ 1+ 1/2 40 DIN	655.0035 407x444	1/2
	Tipo 4 460x670x245 4 file	1+ 1+ 1+ 1 80 DIN	1/2+ 1+ 1+ 1+ 1/2 60 DIN	655.0045 407x594	1/2
M750 35 DIN per fila	Tipo 5 755x715x345 4 file	1+ 1+ 1+ 1 140 DIN	1/2+ 1+ 1+ 1+ 1+ 1/2 105 DIN	655.0055 679x633	1

■ QUADRI DI DISTRIBUZIONE STAGNI >> CONTROPORTA >> IP65



Cieca grigia

Modularità orizzontale	Dimensioni	Esecuzioni possibili		Codice	
		Variante A	Variante B		
M320 12 DIN per fila	Tipo 1 320x370x210 2 file	1+ 1 24 DIN	1/2+ 1+ 1/2 12 DIN	Ⓢ 655.0016	1/8
	Tipo 2 460x370x245 2 file	1+ 1 40 DIN	1/2+ 1+ 1/2 20 DIN	Ⓢ 655.0026	1/9
M460 20 DIN per fila	Tipo 3 460x520x245 3 file	1+ 1+ 1 60 DIN	1/2+ 1+ 1+ 1/2 40 DIN	Ⓢ 655.0036	1/9
	Tipo 4 460x670x245 4 file	1+ 1+ 1+ 1 80 DIN	1/2+ 1+ 1+ 1+ 1/2 60 DIN	Ⓢ 655.0046	1/9
M750 35 DIN per fila	Tipo 5 755x715x345 4 file	1+ 1+ 1+ 1 140 DIN	1/2+ 1+ 1+ 1+ 1+ 1/2 105 DIN	655.0056	1

■ QUADRI DI DISTRIBUZIONE STAGNI >> SALITA SBARRE >> IP65



Piastra di fondo

Modularità orizzontale	Dimensioni	Esecuzioni possibili		Codice	
		Variante A	Variante B		
M750 35 DIN per fila	Tipo 5 755x715x345 4 file	1+ 1+ 1+ 1 140 DIN	1/2+ 1+ 1+ 1+ 1+ 1/2 105 DIN	655.00550 267x633x2	1



Controporta

Modularità orizzontale	Dimensioni	Esecuzioni possibili		Codice	
		Variante A	Variante B		
M750 35 DIN per fila	Tipo 5 755x715x345 4 file	1+ 1+ 1+ 1 140 DIN	1/2+ 1+ 1+ 1+ 1+ 1/2 105 DIN	655.00560	1



■ QUADRI DI DISTRIBUZIONE STAGNI >> MONTANTE >> IP65



Coppia

Modularità orizzontale	Dimensioni	Esecuzioni possibili		Codice	
		Variante A	Variante B		
M320 12 DIN per fila	Tipo 1 320x370x210 2 file	1+ 1 	1/2+ 1+ 1/2 	Ⓢ 655.0019	1/8
	Tipo 2 460x370x245 2 file	1+ 1 	1/2+ 1+ 1/2 		
M460 20 DIN per fila	Tipo 3 460x520x245 3 file	1+ 1+ 1 	1/2+ 1+ 1+ 1/2 	Ⓢ 655.0039	1/10
	Tipo 4 460x670x245 4 file	1+ 1+ 1+ 1 	1/2+ 1+ 1+ 1+ 1/2 		
M750 35 DIN per fila	Tipo 5 755x715x345 4 file	1+ 1+ 1+ 1 	1/2+ 1+ 1+ 1+ 1/2 	Ⓢ 655.0059	1

■ QUADRI DI DISTRIBUZIONE STAGNI >> PANNELLO STANDARD - CON FERITOIA DIN >> IP65

1 modulo -
Completo di guida DIN

Modularità orizzontale	Dimensioni	Esecuzioni possibili		Codice	
		Variante A	Variante B		
M320 12 DIN per fila	Tipo 1 320x370x210 2 file	1+ 1 	1/2+ 1+ 1/2 	Ⓢ 655.32020	1/5
	Tipo 2 460x370x245 2 file	1+ 1 	1/2+ 1+ 1/2 		
M460 20 DIN per fila	Tipo 3 460x520x245 3 file	1+ 1+ 1 	1/2+ 1+ 1+ 1/2 	Ⓢ 655.46020	1/4
	Tipo 4 460x670x245 4 file	1+ 1+ 1+ 1 	1/2+ 1+ 1+ 1+ 1/2 		
M750 35 DIN per fila	Tipo 5 755x715x345 4 file	1+ 1+ 1+ 1 	1/2+ 1+ 1+ 1+ 1/2 	655.75020	1

■ QUADRI DI DISTRIBUZIONE STAGNI >> PIASTRE MODULARI >> IP65



1 modulo - In metallo
complete di supporti

Modularità orizzontale	Dimensioni	Esecuzioni possibili		Codice				
		Variante A	Variante B					
M320 12 DIN per fila	Tipo 1 320x370x210 2 file	1+ 1 24 DIN	1/2+ 1+ 1/2 12 DIN	Ⓢ 655.32011	1/8			
	Tipo 2 460x370x245 2 file	1+ 1 40 DIN	1/2+ 1+ 1/2 20 DIN					
	M460 20 DIN per fila	Tipo 3 460x520x245 3 file	1+ 1+ 1 60 DIN			1/2+ 1+ 1+ 1/2 40 DIN	Ⓢ 655.46011	1/8
		Tipo 4 460x670x245 4 file	1+ 1+ 1+ 1 80 DIN			1/2+ 1+ 1+ 1+ 1/2 60 DIN		
M750 35 DIN per fila	Tipo 5 755x715x345 4 file	1+ 1+ 1+ 1 140 DIN	1/2+ 1+ 1+ 1+ 1+ 1/2 105 DIN	655.75011	1			















2 moduli - In metallo
complete di supporti

Modularità orizzontale	Dimensioni	Esecuzioni possibili		Codice				
		Variante A	Variante B					
M320 12 DIN per fila	Tipo 1 320x370x210 2 file	1+ 1 24 DIN	1/2+ 1+ 1/2 12 DIN	Ⓢ 655.32012	1/4			
	Tipo 2 460x370x245 2 file	1+ 1 40 DIN	1/2+ 1+ 1/2 20 DIN					
	M460 20 DIN per fila	Tipo 3 460x520x245 3 file	1+ 1+ 1 60 DIN			1/2+ 1+ 1+ 1/2 40 DIN	Ⓢ 655.46012	1/4
		Tipo 4 460x670x245 4 file	1+ 1+ 1+ 1 80 DIN			1/2+ 1+ 1+ 1+ 1/2 60 DIN		
M750 35 DIN per fila	Tipo 5 755x715x345 4 file	1+ 1+ 1+ 1 140 DIN	1/2+ 1+ 1+ 1+ 1+ 1/2 105 DIN	655.75012	1			















■ QUADRI DI DISTRIBUZIONE STAGNI >> GUIDA DIN >> IP65

Modularità orizzontale	Dimensioni	Esecuzioni possibili		Codice	
		Variante A	Variante B		
 M320 12 DIN per fila	Tipo 1 320x370x210 2 file	1+ 1  24 DIN	1/2+ 1+ 1/2  12 DIN	655.32010	1/10
	Tipo 2 460x370x245 2 file	1+ 1  40 DIN	1/2+ 1+ 1/2  20 DIN		
M460 20 DIN per fila	Tipo 3 460x520x245 3 file	1+ 1+ 1  60 DIN	1/2+ 1+ 1+ 1/2  40 DIN	655.46010	1/12
	Tipo 4 460x670x245 4 file	1+ 1+ 1+ 1  80 DIN	1/2+ 1+ 1+ 1+ 1/2  60 DIN		
M750 35 DIN per fila	Tipo 5 755x715x345 4 file	1+ 1+ 1+ 1  140 DIN	1/2+ 1+ 1+ 1+ 1+ 1/2  105 DIN	655.75010	1

1 modulo
Con supporti

■ QUADRI DI DISTRIBUZIONE STAGNI >> PANNELLO STANDARD - CIECO >> IP65

Modularità orizzontale	Dimensioni	Esecuzioni possibili		Codice	
		Variante A	Variante B		
 M320 12 DIN per fila	Tipo 1 320x370x210 2 file	1+ 1  24 DIN	1/2+ 1+ 1/2  12 DIN	655.32021	1/8
	Tipo 2 460x370x245 2 file	1+ 1  40 DIN	1/2+ 1+ 1/2  20 DIN		
M460 20 DIN per fila	Tipo 3 460x520x245 3 file	1+ 1+ 1  60 DIN	1/2+ 1+ 1+ 1/2  40 DIN	655.46021	1/10
	Tipo 4 460x670x245 4 file	1+ 1+ 1+ 1  80 DIN	1/2+ 1+ 1+ 1+ 1/2  60 DIN		
M750 35 DIN per fila	Tipo 5 755x715x345 4 file	1+ 1+ 1+ 1  140 DIN	1/2+ 1+ 1+ 1+ 1+ 1/2  105 DIN	655.75021	1

1 modulo -
h = 150 mm

■ QUADRI DI DISTRIBUZIONE STAGNI >> PANNELLO STANDARD - CIECO >> IP65

1/2 modulo -
"Sfalsapasso"
(2 pezzi) h= 75 mm



Modularità orizzontale	Dimensioni	Esecuzioni possibili		Codice	
		Variante A	Variante B		
M320 12 DIN per fila	Tipo 1 320x370x210 2 file	1+ 1 24 DIN	1/2+ 1+ 1/2 12 DIN	655.32022	1/10
	Tipo 2 460x370x245 2 file	1+ 1 40 DIN	1/2+ 1+ 1/2 20 DIN		
M460 20 DIN per fila	Tipo 3 460x520x245 3 file	1+ 1+ 1 60 DIN	1/2+ 1+ 1+ 1/2 40 DIN	655.46022	1/10
	Tipo 4 460x670x245 4 file	1+ 1+ 1+ 1 80 DIN	1/2+ 1+ 1+ 1+ 1/2 60 DIN		
M750 35 DIN per fila	Tipo 5 755x715x345 4 file	1+ 1+ 1+ 1 140 DIN	1/2+ 1+ 1+ 1+ 1+ 1/2 105 DIN	655.75022 (1 pezzo)	1

■ QUADRI DI DISTRIBUZIONE STAGNI >> PANNELLO STANDARD - CIECO >> IP65

1/4 modulo -
"Sfalsapasso"
(2 pezzi) h= 37,5 mm



Modularità orizzontale	Dimensioni	Esecuzioni possibili		Codice	
		Variante A	Variante B		
M750 35 DIN per fila	Tipo 5 755x715x345 4 file	1+ 1+ 1+ 1 140 DIN	1/2+ 1+ 1+ 1+ 1+ 1/2 105 DIN	655.75023	1



■ QUADRI DI DISTRIBUZIONE STAGNI >> PANNELLO SPECIALE PER INTERRUTTORE SCATOLATO >> IP65

Completo di piastra metallica con guida DIN

Modularità orizzontale	Dimensioni	Esecuzioni possibili		Codice	
		Variante A	Variante B		
M320 12 DIN per fila	Tipo 1 320x370x210 2 file	1+ 1 24 DIN	1/2+ 1+ 1/2 12 DIN	655.32024	1/5
	Tipo 2 460x370x245 2 file	1+ 1 40 DIN	1/2+ 1+ 1/2 20 DIN		
M460 20 DIN per fila	Tipo 3 460x520x245 3 file	1+ 1+ 1 60 DIN	1/2+ 1+ 1+ 1/2 40 DIN	655.46024	1/4
	Tipo 4 460x670x245 4 file	1+ 1+ 1+ 1 80 DIN	1/2+ 1+ 1+ 1+ 1/2 60 DIN		
M750 35 DIN per fila	Tipo 5 755x715x345 4 file	1+ 1+ 1+ 1 140 DIN	1/2+ 1+ 1+ 1+ 1/2 105 DIN	655.75024	1

■ QUADRI DI DISTRIBUZIONE STAGNI >> PANNELLO SPECIALE CONTROPORTA >> IP65

Serratura fornita

Modularità orizzontale	Dimensioni	Esecuzioni possibili		Codice	
		Variante A	Variante B		
M460 20 DIN per fila	Tipo 2 460x370x245 2 file	1+ 1 40 DIN	1/2+ 1+ 1/2 20 DIN	655.46025	1/9
	Tipo 3 460x520x245 3 file	1+ 1+ 1 60 DIN	1/2+ 1+ 1+ 1/2 40 DIN		
	Tipo 4 460x670x245 4 file	1+ 1+ 1+ 1 80 DIN	1/2+ 1+ 1+ 1+ 1/2 60 DIN		

ACCESSORI IN KIT



Descrizione	Per quadro	Codice	
KIT FISSAGGIO SU PALO MAX Ø 300MM COPPIA IN METALLO	Tipo 1	655.32090	1/3
	Tipo 2, 3 e 4	655.46090	1/3
	Tipo 5	655.75090	1



Descrizione	Colore	Codice	
KIT CHIAVE TRIANGOLARE		655.900	1/10



Descrizione	Colore	Codice	
KIT SERRATURA CHIAVE YALE		655.910	1/10
	trasparente fumè	655.911	1/10



Descrizione	Colore	Codice	
KIT ACCESSORIO LUCCHETTABILITÀ (LT)		655.920 ¹⁾	1/10

¹⁾Non adatto per porte in metallo. Lucchetto non fornito.



Descrizione	Codice	
KIT SQUADRETTE AGGIUNTIVE	655.930	1/10



Descrizione	Codice	
KIT DI VENTILAZIONE IP54 - 230V-	655.950	1

PORTADOCUMENTI



Descrizione	Codice	
BUSTA PORTADOCUMENTI	655.960	1/10

SQUADRETTE DI FISSAGGIO



Descrizione	Codice	
SQUADRETTE DI FISSAGGIO INVOLUCRI IN METALLO (MV E AI) - 4 PEZZI	655.970	1/10

MV = Metallo verniciato AI= Acciaio Inox





SCATOLE DI DERIVAZIONE

SERIE SCABOX

p. 422

Scatole di derivazione per installazione a parete



SERIE CUBIK

p. 426

Scatole di derivazione GW 960°C per installazione a parete



SERIE WBOX

p. 427

Scatole di derivazione per installazione ad incasso



SERIE ALUBOX

p. 430

Scatole di derivazione in alluminio pressofuso per installazione a parete



SERIE BEEBOX

p. 431

Involucri porta apparecchi per installazioni a parete





Serie SCABOX

SCABOX è una gamma di scatole di derivazione in materiale termoplastico halogen-free, antiurto ed autoestinguente.





Le scatole per derivazioni elettriche SCABOX sono disponibili in un'ampia varietà di taglie e configurazioni: con o senza passacavo, con base alta per un maggior spazio di cablaggio e con coperchio trasparente per garantire l'ispezionabilità dei cablaggi e dei dispositivi in esse alloggiati.

L'accoppiamento base-coperchio è garantito da viti imperdibili in acciaio Inox o in plastica ad un quarto di giro, mentre il grado IP è assicurato dalla guarnizione costampata, solidale al coperchio ed imperdibile, per una protezione dall'ingresso di polvere e liquidi costante nel tempo.

 scheda tecnica p. 857









■ SCATOLE >> PARETI CON PASSACAVI >> COPERCHIO CIECO A PRESSIONE - IP55



Descrizione	Dimensioni	GW	IP	Entrate	Colore	Codice	
SCATOLA DI DERIVAZIONE	80x80x40mm	GW 650°C	IP55	7xØ23mm		680.003	60
	ø65x40mm	GW 650°C	IP55	4xØ23mm		680.001	100
	ø80x40mm	GW 650°C	IP55	4xØ23mm		680.002	100

■ SCATOLE >> PARETI CON PASSACAVI >> COPERCHIO CIECO A VITE - IP55



Descrizione	Dimensioni	GW	IP	Entrate	Colore	Codice	
SCATOLA DI DERIVAZIONE	100x100x50mm	GW 650°C	IP55	6xØ29mm		685.004	48
	120x80x50mm	GW 650°C	IP55	6xØ29mm		685.005	54
	150x110x70mm	GW 650°C	IP55	10xØ29mm		685.006¹⁾	40
	190x140x70mm	GW 650°C	IP55	10xØ38mm		685.007¹⁾	24
	240x190x90mm	GW 650°C	IP55	12xØ38mm		685.008^{1) 2)}	12
	300x220x120mm	GW 650°C	IP55	12xØ38mm		685.009^{1) 2)}	6
	380x300x120mm	GW 650°C	IP55	12xØ48mm		685.010^{1) 2)}	4
	460x380x130mm	GW 650°C	IP55	14xØ48mm		685.011^{2) 3)}	





¹⁾ Accetta staffe di fissaggio art. 654.0021 (K1).

²⁾ Adatta per il montaggio del kit cerniere.

³⁾ Accetta staffe di fissaggio art. 654.0023 (K2).

■ SCATOLE >> PARETI CON PASSACAVI >> COPERCHIO CIECO A VITE ¼ GIRO - IP55



Descrizione	Dimensioni	GW	IP	Entrate	Colore	Codice	
SCATOLA DI DERIVAZIONE	100x100x50mm	GW 650°C	IP55	7xØ29mm		689.004	48
	120x80x50mm	GW 650°C	IP55	6xØ29mm		689.005	54
	150x110x70mm	GW 650°C	IP55	10xØ29mm		689.006	40

■ SCATOLE >> PARETI LISCE - SCATOLA BASSA >> COPERCHIO CIECO A VITE - IP56

Descrizione	Dimensioni	GW	IP	Colore	Codice	
SCATOLA DI DERIVAZIONE	100x100x50mm	GW 650°C	IP56		686.204	40
	120x80x50mm	GW 650°C	IP56		686.205	42
	150x110x70mm	GW 650°C	IP56		686.206¹⁾	48
	190x140x70mm	GW 650°C	IP56		686.207¹⁾	30
	240x190x90mm	GW 650°C	IP56		686.208^{1) 2)}	16
	300x220x120mm	GW 650°C	IP56		686.209^{1) 2)}	8
	380x300x120mm	GW 650°C	IP56		686.210^{1) 2)}	4
	460x380x130mm	GW 650°C	IP56		686.211^{2) 3)}	1

¹⁾Accetta staffe di fissaggio art. 654.0021 (K1).

²⁾Adatta per il montaggio del kit cerniere.

³⁾Accetta staffe di fissaggio art. 654.0023 (K2).

■ SCATOLE >> PARETI LISCE - SCATOLA BASSA >> COPERCHIO CIECO A VITE ¼ GIRO - IP55

Descrizione	Dimensioni	GW	IP	Colore	Codice	
SCATOLA DI DERIVAZIONE	100x100x50mm	GW 650°C	IP55		689.204	40
	120x80x50mm	GW 650°C	IP55		689.205	42
	150x110x70mm	GW 650°C	IP55		689.206	48

■ SCATOLE >> PARETI LISCE - SCATOLA BASSA >> COPERCHIO TRASPARENTE A VITE - IP56

Descrizione	Dimensioni	GW	IP	Colore	Codice	
SCATOLA DI DERIVAZIONE	100x100x50mm	GW 650°C	IP56		686.224	40
	120x80x50mm	GW 650°C	IP56		686.225	42
	150x110x70mm	GW 650°C	IP56		686.226¹⁾	48
	190x140x70mm	GW 650°C	IP56		686.227¹⁾	30
	240x190x90mm	GW 650°C	IP56		686.228^{1) 2)}	16
	300x220x120mm	GW 650°C	IP56		686.229^{1) 2)}	8
	380x300x120mm	GW 650°C	IP56		686.230^{1) 2)}	4
	460x380x130mm	GW 650°C	IP56		686.231^{2) 3)}	

¹⁾Accetta staffe di fissaggio art. 654.0021 (K1).

²⁾Adatta per il montaggio del kit cerniere.

³⁾Accetta staffe di fissaggio art. 654.0023 (K2).

■ SCATOLE >> PARETI LISCE - SCATOLA ALTA >> COPERCHIO CIECO A VITE - IP56

Descrizione	Dimensioni	GW	IP	Colore	Codice	
SCATOLA DI DERIVAZIONE	100x100x80mm	GW 650°C	IP56		686.404	24
	240x190x125mm	GW 650°C	IP56		686.408²⁾	6
	300x220x170mm	GW 650°C	IP56		686.409²⁾	6
	380x300x170mm	GW 650°C	IP56		686.410^{1) 2)}	3
	460x380x180mm	GW 650°C	IP56		686.411^{2) 3)}	

¹⁾Accetta staffe di fissaggio art. 654.0021 (K1).

²⁾Adatta per il montaggio del kit cerniere.

³⁾Accetta staffe di fissaggio art. 654.0023 (K2).



■ SCATOLE >> PARETI LISCE - SCATOLA ALTA >> COPERCHIO TRASPARENTE A VITE - IP56



Descrizione	Dimensioni	GW	IP	Colore	Codice	
SCATOLA DI DERIVAZIONE	100x100x80mm	GW 650°C	IP56	■	686.424	24
	240x190x125mm	GW 650°C	IP56	■	686.428 ²⁾	6
	300x220x170mm	GW 650°C	IP56	■	686.429 ²⁾	6
	380x300x170mm	GW 650°C	IP56	■	686.430 ^{1) 2)}	1/3
	460x380x180mm	GW 650°C	IP56	■	686.431 ^{2) 3)}	

¹⁾ Accetta staffe di fissaggio art. 654.0021 (K1).

²⁾ Adatta per il montaggio del kit cerniere.

³⁾ Accetta staffe di fissaggio art. 654.0023 (K2).

■ PIASTRA DI FONDO



Descrizione	Dimensioni	Colore	Codice	
PIASTRA DI FONDO	190x140mm	■	654.0787	1/30
	240x190mm	■	654.0788	1/20
	300x220mm	■	654.0789	1/15
	380x300mm	■	654.0790	1/10
	460x380mm	■	654.0791	10

■ KIT PER FISSAGGIO A PARETE



Descrizione	Note	Colore	Codice	
TASSELLO	ø6mm M7	■	654.0022	100/2.000

Adatto per scatole SCABOX, CUBIK e CUBOX con coperchio a scatto.



Descrizione	Note	Colore	Codice	
KIT STAFFE FISSAGGIO PARETE	(4 pz.)	■	654.0021	10





Descrizione	Note	Colore	Codice	
KIT STAFFE FISSAGGIO PARETE	(4 pz.)	■	654.0023	10

■ KIT ACCESSORI



Descrizione	Note	Colore	Codice	
KIT CERNIERE			654.0085	20



Descrizione	Note	Colore	Codice	
KIT PIOMBATURA	MBOX - SCABOX (2 pz.)		654.0032	25



Descrizione	Note	Colore	Codice	
TAPPI COPRIVITE	(12 pz.)		654.0080	10/100

Adatti per realizzare l'isolamento completo e secondo la norma EN 60439-1.
Solo per versioni da parete.





Serie CUBIK

CUBIK è una gamma di scatole di derivazione in materiale antiurto ed aestinguente.

L'elevato grado di resistenza al calore (GW 960°C), è chiaramente identificato dal colore rosso dell'involucro.

L'accoppiamento base-coperchio è garantito da viti imperdibili in plastica ad un quarto di giro, mentre il grado IP è assicurato dalla guarnizione costampata, solidale al coperchio ed imperdibile, per una protezione dall'ingresso di polvere e liquidi costante nel tempo.

scheda tecnica p. 845

■ PARETI CON PASSACAVI (COPERCHIO A PRESSIONE) - IP55 >> GLOW WIRE 960°C



Descrizione	Dimensioni	GW	IP	Entrate	Colore	Codice	
SCATOLA DI DERIVAZIONE	80x80x40mm	GW 960°C	IP55	7xØ23mm		688.003.R ¹⁾	60
	80x80x40mm	GW 960°C	IP55	7xØ23mm		688.003	60
	ø65x40mm	GW 960°C	IP55	4xØ23mm		688.001	100
	ø80x40mm	GW 960°C	IP55	4xØ23mm		688.002	100

¹⁾ La base della scatola è di colore rosso.

■ PARETI CON PASSACAVI (COPERCHIO CON VITI IN TERMOPLASTICO ¼ GIRO) - IP55 >> GLOW WIRE 960°C



Descrizione	Dimensioni	GW	IP	Entrate	Colore	Codice	
SCATOLA DI DERIVAZIONE	100x100x50mm	GW 960°C	IP55	7xØ29mm		688.004.R ¹⁾	48
	100x100x50mm	GW 960°C	IP55	7xØ29mm		688.004	48
	120x80x50mm	GW 960°C	IP55	6xØ29mm		688.005.R ¹⁾	54
	120x80x50mm	GW 960°C	IP55	6xØ29mm		688.005	54
	150x110x70mm	GW 960°C	IP55	10xØ29mm		688.006.R ¹⁾	40
	150x110x70mm	GW 960°C	IP55	10xØ29mm		688.006	40

¹⁾ La base della scatola è di colore rosso.

■ PARETI LISCE (COPERCHIO CON VITI IN TERMOPLASTICO ¼ GIRO) - IP55 >> GLOW WIRE 960°C



Descrizione	Dimensioni	GW	IP	Colore	Codice	
SCATOLA DI DERIVAZIONE	100x100x50mm	GW 960°C	IP55		688.204.R ¹⁾	40
	100x100x50mm	GW 960°C	IP55		688.204	40
	120x80x50mm	GW 960°C	IP55		688.205.R ¹⁾	42
	120x80x50mm	GW 960°C	IP55		688.205	42
	150x110x70mm	GW 960°C	IP55		688.206.R ¹⁾	48
	150x110x70mm	GW 960°C	IP55		688.206	48

¹⁾ La base della scatola è di colore rosso.

■ KIT ACCESSORI



Descrizione	Note	Colore	Codice	
TASSELLO	ø6mm M7		654.0022	100/2.000

Adatto per scatole SCABOX, CUBIK e CUBOX con coperchio a scatto.

Serie WBOX

WBOX è una gamma di scatole di derivazione da incasso realizzate in tecnopolimero ad alta resistenza, utilizzate per la realizzazione di derivazioni nell'industria, nel terziario e negli ambienti domestici.

La serie WBOX è completata da un'ampia gamma di accessori ed elementi di ricambio come coperchi, coperchi paramalta e separatori disponibili in diverse misure.



scheda tecnica p. 858

■ SCATOLA DA INCASSO TELEFONICA



Descrizione	Dimensioni	Colore	Codice	
SCATOLA DA INCASSO	70x70mm		875.4301	12/60

Fornite complete di scatola, coperchio e viti.

■ SCATOLA DA INCASSO TONDA Ø65MM >> CASSETTE DI DERIVAZIONE DA INCASSO



Descrizione	Dimensioni	Colore	Codice	
SCATOLA DA INCASSO	ø65mm		875.4201	500

Coperchio e viti non inclusi.

■ SCATOLA DA INCASSO TONDA Ø65MM >> COPERCHI



Descrizione	Dimensioni	Colore	Codice	
COPERCHIO CON GRIFFE	ø65mm		875.4501	50/600
	ø80mm		875.4502	40/480

Fornito come ricambio.

■ SCATOLA DA INCASSO RETTANGOLARE 3 MOD. >> CASSETTE DI DERIVAZIONE DA INCASSO



Descrizione	Dimensioni	Colore	Codice	
SCATOLA DA INCASSO	83,5mm		875.4303	300

Coperchio e viti non inclusi.

Adatta per la placca portafrutto Serie UNIBOX (art. 136.5023 e 136.5023.AT).

■ SCATOLA DA INCASSO RETTANGOLARE 3 MOD. >> COPERCHI (VITI NON INCLUSE)



Descrizione	Dimensioni	Colore	Codice	
COPERCHIO	83,5mm		180.692	12/72

■ SCATOLA DA INCASSO RETTANGOLARE 3 MOD. >> COPERCHI PARAMALTA



Descrizione	Dimensioni	Colore	Codice	
COPERCHIO PARAMALTA	108x74mm		875.4603	120

Per scatola da parete 3 moduli art. 875.4303.
Montaggio a scatto.

■ CASSETTE DI DERIVAZIONE DA INCASSO >> CASSETTE DI DERIVAZIONE DA INCASSO





Descrizione	Dimensioni	Colore	Codice	
SCATOLA DA INCASSO	92x92x45mm		875.4410	170
	118x96x50mm		875.4411	120
	118x96x70mm		875.4411P	90
	153x98x70mm		875.4412	70
	160x130x70mm		875.4413	44
	196x152x70mm		875.4414 ¹⁾	40
	294x152x70mm		875.4415 ¹⁾	24
	392x152x70mm		875.4416 ¹⁾	20
	480x160x70mm		875.4417 ¹⁾	12

Fornite complete di scatola, coperchio e viti.

¹⁾Separatore non incluso.

■ CASSETTE DI DERIVAZIONE DA INCASSO >> SEPARATORE











Descrizione	Dimensioni	Colore	Codice	
SEPARATORE	152mm		875.4490	25/200
	160mm		875.4491	25/200

Adatti per la separazione dei circuiti.









■ CASSETTE DI DERIVAZIONE DA INCASSO >> COPERCHI (VITI NON INCLUSE)



Descrizione	Dimensioni	Colore	Codice	
COPERCHIO (SENZA VITI)	92x92mm		875.4510	100
	118x96mm		875.4511	160
	153x98mm		875.4512	140
	160x130mm		875.4513	80
	196x152mm		875.4514	60
	294x152mm		875.4515	40
	392x152mm		875.4516	30
	480x160mm		875.4517	24
VITI PER COPERCHI	3x19mm		875.4500	1/120

■ CASSETTE DI DERIVAZIONE DA INCASSO >> COPERCHI PARAMALTA



Descrizione	Dimensioni	Colore	Codice	
COPERCHIO PARAMALTA	92x92mm		875.4610	100
	118x96mm		875.4611	160
	153x98mm		875.4612	140
	160x130mm		875.4613	80
	196x152mm		875.4614	60
	294x152mm		875.4615	40
	392x152mm		875.4616	30
	480x160mm		875.4617	24

Montaggio a scatto.













Serie ALUBOX

ALUBOX è una gamma di scatole di derivazione in alluminio pressofuso destinata a soddisfare specifiche esigenze di robustezza. Per l'elevata resistenza meccanica ed alle sollecitazioni climatiche ed ambientali, la Serie ALUBOX si presta particolarmente ad essere installata in ambienti aggressivi quali l'industria pesante, l'installazione a bordo macchina per l'automazione di impianti, in impianti termici, chimici e petrolchimici.

 scheda tecnica p. 842

■ CASSETTE IN LEGA DI ALLUMINIO - IP66/IP67



Descrizione	Dimensioni	IP	Colore	Codice	
CASSETTA DI DERIVAZIONE	100x100x58mm	IP66/IP67/IP69		653.00 ¹⁾	1/32
	140x115x60mm	IP66/IP67/IP69		653.01 ¹⁾	1/24
	166x142x64mm	IP66/IP67/IP69		653.02 ¹⁾	1/16
	192x168x80mm	IP66/IP67/IP69		653.03 ²⁾	1/12
	253x217x93mm	IP66/IP67/IP69		653.04 ²⁾	1/6
	314x264x122mm	IP66/IP67/IP69		653.05 ²⁾	1/2
	410x315x150mm	IP66/IP67		653.07 ²⁾	1

Cassetta e coperchio in lega di alluminio pressofuso.

Verniciatura esterna.







Complete di viti di fissaggio, coperchio in acciaio inox e viti per la messa a terra della scatola e del coperchio in acciaio zincato.

¹⁾ Testa svasata.

²⁾ Testa piatta.

■ PIASTRE DI FONDO











Descrizione	Dimensioni	Colore	Codice	
PIASTRA DI FONDO	140x115x60mm		653.011	1/40
	166x142x64mm		653.012	1/20
	192x168x80mm		653.013	1/20
	253x217x93mm		653.014	1/10
	314x264x122mm		653.015	1/10
	410x315x150mm		653.017	1/5

Piastra in acciaio zincato.

Complete di viti di fissaggio della piastra, autofilettanti, in acciaio zincato.

■ KIT GUIDA DIN



Descrizione	Dimensioni	Colore	Codice	
KIT GUIDA DIN	100x100x58mm		653.020	1/25
	140x115x60mm		653.021	1/25
	166x142x64mm		653.022	1/20
	192x168x80mm		653.023	1/25
	253x217x93mm		653.024	1/20
	314x264x122mm		653.025	1/30
	410x315x150mm		653.027	1/50



Serie BEEBOX

BEEBOX è una gamma di involucri in tecnopolimero antiurto ed autoestinguente con coperchio a nido d'ape reversibile. Disponibile in tre differenti dimensioni: modulo singolo, doppio e quadruplo.

scheda tecnica p. 843

■ QUADRI DA PARETE



Descrizione	Dimensioni	IP	Colore	Codice	
QUADRO DA PARETE	150x200x40mm	IP41		639.1040	26
	150x200x60mm	IP41		639.1060	38
	150x200x80mm	IP41		639.1080	25
	200x300x120mm	IP41		639.2120	8
	200x300x40mm	IP41		639.2040	24
	200x300x60mm	IP41		639.2060	18
	200x300x80mm	IP41		639.2080	12
	300x400x120mm	IP41		639.4120	4
	300x400x60mm	IP41		639.4060	8
	300x400x80mm	IP41		639.4080	6

Con pannello frontale alveolare (a nido d'ape).



QUADRI DI DISTRIBUZIONE

SERIE MBOX

p. 434

Involucri vuoti per quadri di distribuzione per cantiere



SERIE IMPACT

p. 438

Involucri vuoti antiurto per quadri di distribuzione



SERIE DOMINO IP66

p. 440

Involucri vuoti per quadri di distribuzione modulari



SERIE BLOCK

p. 458

Involucri vuoti per quadri di distribuzione compatti



SERIE ENERBOX

p. 466

Involucri vuoti per quadri di distribuzione con prese frontali e laterali



SERIE ADAPTO

p. 469

Involucri vuoti per quadri di distribuzione a sospensione





Serie MBOX

MBOX è una gamma di involucri vuoti per quadri da cantiere realizzati in materiale termoplastico antiurto. La serie comprende tre diversi involucri: MBOX2, MBOX3 ed MBOX5 con grado di protezione IP66. L'estrema compattezza degli involucri e la maniglia a scomparsa rendono i quadri facilmente trasportabili all'interno dell'area cantieristica.

L'elevato numero di moduli DIN installabili rende la serie MBOX estremamente flessibile ed adatta a soddisfare tutte le esigenze impiantistiche.

I quadri MBOX sono equipaggiabili con prese CEE, con prese domestiche stagne o con prese interbloccate fino a 63A.

 scheda tecnica p. 856

■ QUADRI VUOTI - MBOX2 >> QUADRI VUOTI



Dimensioni	Tipo	Note	N° moduli	Potenza	Codice	
440x365x290mm	SENZA PORTA	4 OMNIA	16 DIN (2x8)	27W	656.0024-000	1
440x365x290mm	SENZA PORTA	4 OMNIA + KIT LUX	16 DIN (2x8)	27W	656.0024-000L ²⁾	1
440x365x290mm	SENZA PORTA	6 OPTIMA	16 DIN (2x8)	29W	656.0026-000 ¹⁾	1
440x365x290mm	SENZA PORTA	6 OPTIMA + KIT LUX	16 DIN (2x8)	29W	656.0026-000L ^{1) 2)}	1

Potenza dissipabile calcolata in conformità alla norma CEI 23-49.

¹⁾ Con preforature per prese 16A (70x87mm) o, con opportuno adattamento, prese 32A (84x106mm) e prese Serie DOMOPLUS.

²⁾ Completo di kit luce.

IP: IP66

■ QUADRI VUOTI - MBOX2 >> QUADRI VUOTI - CON PULSANTE DI EMERGENZA



Dimensioni	Tipo	Note	N° moduli	Potenza	Codice	
440x365x290mm	SENZA PORTA	4 OMNIA	16 DIN (2x8)	27W	656.0924-000	1
440x365x290mm	SENZA PORTA	4 OMNIA + KIT LUX	16 DIN (2x8)	27W	656.0924-000L ²⁾	1
440x365x290mm	SENZA PORTA	6 OPTIMA	16 DIN (2x8)	29W	656.0926-000 ¹⁾	1
440x365x290mm	SENZA PORTA	6 OPTIMA + KIT LUX	16 DIN (2x8)	29W	656.0926-000L ^{1) 2)}	1

Potenza dissipabile calcolata in conformità alla norma CEI 23-49.

¹⁾ Con preforature per prese 16A (70x87mm) o, con opportuno adattamento, prese 32A (84x106mm) e prese Serie DOMOPLUS.

²⁾ Completo di kit luce.

IP: IP66

■ QUADRI VUOTI - MBOX3 >> QUADRI VUOTI



Dimensioni	Tipo	Note	N° moduli	Codice	
475x520x380mm	CON PORTA	6 OMNIA	39 DIN (3x13)	657.0036-000	1
475x520x380mm	CON PORTA	9 OPTIMA	39 DIN (3x13)	657.0038-000¹⁾	1
475x520x380mm	SENZA PORTA	4+1 63A OMNIA	39 DIN (3x13)	657.0035-000	1

Potenza dissipabile calcolata in conformità alla norma CEI 23-49.
Completo di kit luce.

¹⁾ Con preforature per prese 16A (70x87mm) o, con opportuno adattamento, prese 32A (84x106mm) e prese Serie DOMOPLUS.

IP: IP66



QUADRI DI DISTRIBUZIONE
SERIE MBOX

■ QUADRI VUOTI - MBOX3 >> QUADRI VUOTI - CON PULSANTE DI EMERGENZA



Dimensioni	Tipo	Note	N° moduli	Codice	
475x520x380mm	CON PORTA	6 OMNIA	39 DIN (3x13)	657.0936-000	1
475x520x380mm	CON PORTA	9 OPTIMA	39 DIN (3x13)	657.0938-000¹⁾	1
475x520x380mm	SENZA PORTA	4+1 63A OMNIA	39 DIN (3x13)	657.0935-000	1

Potenza dissipabile calcolata in conformità alla norma CEI 23-49.
Completo di kit luce.

¹⁾ Con preforature per prese 16A (70x87mm) o, con opportuno adattamento, prese 32A (84x106mm) e prese Serie DOMOPLUS.

IP: IP66

■ QUADRI VUOTI - MBOX5 >> QUADRI VUOTI



Dimensioni	Tipo	Note	N° moduli	Codice	
785x670x400mm	CON PORTA	12 OMNIA	52 DIN (4x13)	658.0050-000	1

Potenza dissipabile calcolata in conformità alla norma CEI 23-49.
Completo di kit luce.

IP: IP66

■ QUADRI VUOTI - MBOX5 >> QUADRI VUOTI - CON PULSANTE DI EMERGENZA



Dimensioni	Tipo	Note	N° moduli	Codice	
785x670x400mm	CON PORTA	12 OMNIA	52 DIN (4x13)	658.0950-000	1

Potenza dissipabile calcolata in conformità alla norma CEI 23-49.
Completo di kit luce.

IP: IP66

ACCESSORI PER INVOLUCRI >> KIT SEZIONATORE - MBOX3



Descrizione	Dimensioni	Tipo	Note	Codice	
KIT SEZIONATORE	MBOX3	CON PORTA	100A	657.0343	1/10
	MBOX3	CON PORTA	16-32-40A	657.0341	1/10
	MBOX3	CON PORTA	63-80A	657.0342	1/10
	MBOX3	SENZA PORTA	100A	657.0333	1/10
	MBOX3	SENZA PORTA	16-32-40A	657.0331	1/10
	MBOX3	SENZA PORTA	63-80A	657.0332	1/10

Kit sezionatore completo di frontalino giallo con manovra già inserita adatta per interruttori retroquadro 590.YA... (non forniti).

ACCESSORI PER INVOLUCRI >> KIT SEZIONATORE - MBOX5



Descrizione	Dimensioni	Tipo	Note	Codice	
KIT SEZIONATORE	MBOX5	CON PORTA	100A	658.0363	1/10
	MBOX5	CON PORTA	16-32-40A	658.0361	1/10
	MBOX5	CON PORTA	63-80A	658.0362	1/10
	MBOX5	SENZA PORTA	100A	658.0353	1/10
	MBOX5	SENZA PORTA	16-32-40A	658.0351	1/10
	MBOX5	SENZA PORTA	63-80A	658.0352	1/10

Kit sezionatore completo di frontalino giallo con manovra già inserita adatta per interruttori retroquadro 590.YA... (non forniti).

ACCESSORI PER INVOLUCRI >> KIT SERRATURA YALE



Descrizione	Adatto per	Codice	
KIT CHIAVE YALE	DOMINO IP40 MBOX (WIN)	654.0072 ^{1) 2)}	10
	MBOX3-5 (CON PORTA)	654.0071	10
KIT SERRATURA	MBOX3-5 (CON PORTA)	654.0078	1/10

¹⁾ Per porta (2 pezzi).

²⁾ Per finestrella DIN, chiavi Yale uguali, la stessa chiave può aprire tutte le serrature.

ACCESSORI PER INVOLUCRI >> KIT PROVAFUSIBILI



Descrizione	Dimensioni	Codice	
KIT PROVAFUSIBILI	440x365x290mm	656.0420	1/10
	475x520x380mm	657.0421	1/10
	785x670x400mm	658.0422	1/10

Kit portafusibili composto da dispositivo provafusibili (654.0010) e mostrina con sede per provafusibili e fusibili di ricambio.

■ ACCESSORI PER INVOLUCRI >> KIT CAVALLETTO



Descrizione	Adatto per	Dimensioni	Codice	
KIT CAVALLETTO	MBOX2	440x365x290mm	656.0120	1
	MBOX3 MBOX5	656(M3)/916(M5)x695x1413mm	657.0121	1

■ ACCESSORI PER INVOLUCRI >> FISSAGGIO SU TORRETTA



Descrizione	Dimensioni	Codice	
KIT FISSAGGIO SU TORRETTA	440x365x290mm	656.0220	1
PIASTRA DI FISSAGGIO	440x365x290mm	656.0222	1
PIASTRA DI CHIUSURA POSTERIORE	440x365x290mm	656.0221	1

■ ACCESSORI PER INVOLUCRI >> ACCESSORI E COMPONENTI



Descrizione	Adatto per	Codice	
KIT SUPPORTO CAVO	MBOX2	654.0051	1/10
KIT ACCESSORI RICAMBIO	MBOX3 MBOX5	654.0002¹⁾	1/10
KIT STAFFE FISSAGGIO PARETE	MBOX2 MBOX3 MBOX5	654.0024	1/10
KIT LUCE PER MBOX	MBOX2 MBOX3 MBOX5	654.0003	1/10

¹⁾ Il kit comprende: morsettiere 5x35mm², pressacavo M40, staffe da parete, tappo copricavo 4 DIN.

■ ACCESSORI PER INVOLUCRI >> SPINE FISSE (KIT)



Poli	h	Volt	63A		125A	
3P+T	6	380-415	654.906396	1	654.912596	1
3P+N+T	6	346-415	654.906397	1	654.912597	1



IP: IP67



Serie IMPACT

IMPACT è una gamma di involucri vuoti per quadri di distribuzione in gomma indeformabile o polietilene, autoestinguente e con un'elevata resistenza agli urti ed agli agenti atmosferici e chimici.

Gli involucri della Serie IMPACT garantiscono un impiego sicuro nelle più avverse condizioni ambientali ed in presenza di forti sollecitazioni meccaniche, anche continue.

La colorazione nera dell'involucro li rende idonei anche all'impiego nel pubblico spettacolo dove si apprezza la loro facilità di movimentazione tramite le comode maniglie.

Disponibili in versione monofacciale e bifacciale per l'installazione di prese industriali o domestiche protette.

 scheda tecnica p. 852

■ QUADRI VUOTI >> TIPO 1



IP	Dimensioni	Note	N° moduli	Codice	
IP65	400x400x275mm	PORTATILE CON MANIGLIA	2x12 MOD.	692.4201-00	1

■ QUADRI VUOTI >> TIPO 2



IP	Dimensioni	Note	Codice	
IP65	235x235x180mm	PORTATILE CON MANIGLIA	692.4202-00	1

■ QUADRI VUOTI >> TIPO 3



IP	Dimensioni	Note	N° moduli	Codice	
IP65	270x270x231mm	PORTATILE CON MANIGLIA	10 MOD.	692.4203-00	1

■ QUADRI VUOTI >> TIPO 4



IP	Dimensioni	Note	Codice	
	210x260x98mm	QUADRO VUOTO	692.4204-00	1
IP65	230x130x70mm	PORTATILE CON MANIGLIA	692.4206-00	1
	380x130x83mm	PORTATILE CON MANIGLIA	692.4205-00	1

■ QUADRI VUOTI >> TIPO A - MONOFACCIALE



IP	Installazione	Dimensioni	N° moduli	Potenza	Codice	
IP54	PORTATILE	380x260x130mm	12 MOD.	20W	690.4200-00 ¹⁾	1
IP65	PARETE	380x260x130mm	12 MOD.	20W	692.4200-00	1

¹⁾Con maniglia per il trasporto (fornita nel kit accessori).

■ QUADRI VUOTI >> TIPO B - BIFACCIALE



IP	Installazione	Dimensioni	N° moduli	Potenza	Codice	
IP65	A TORRETTA	325x260x196mm	8 MOD.	14W	692.4300-00	1

■ ACCESSORI PER INVOLUCRI >> KIT TORRETTA TUBOLARE



Descrizione	Installazione	Codice	
SUPPORTO PER TORRETTA	A TORRETTA	692.4330	1

■ ACCESSORI PER INVOLUCRI >> KIT MANIGLIA A



Descrizione	Adatto per	Codice	
KIT MANIGLIA	DOMINO IP66 GOMMA	654.0060	10

■ ACCESSORI PER INVOLUCRI >> KIT FINESTRELLA A



Descrizione	Installazione	IP	Note	N° moduli	Codice	
KIT LUCCHETTABILITA'					654.0077	1/10
	INCASSO	IP65	+ KIT DIN	6 MOD.	654.0141-06	10
KIT FINESTRELLA	INCASSO	IP65	+ KIT DIN	8 MOD.	654.0141-08	10
	INCASSO	IP65	+ KIT DIN	12 MOD.	654.0141-12	10
	INCASSO	IP65		6 MOD.	654.0140-06	10
	INCASSO	IP65		8 MOD.	654.0140-08	10
	INCASSO	IP65		12 MOD.	654.0140-12	10
KIT NOTTOLINI					654.0140	50





Serie DOMINO IP66

DOMINO IP66 è una gamma di involucri vuoti per quadri di distribuzione stagni realizzati in materiale termoplastico antiurto ed autoestinguente, ideali per applicazioni in ambito industriale, terziario e cantieristico.

Disponibili in 4 diverse taglie hanno vano protezioni da 8 a 24 DIN e pannello frontale cieco o con prefature per prese industriali fino a 63A, anche interbloccate, o domestiche stagne. I quadri della Serie DOMINO IP66 sono caratterizzati da elementi modulari tra loro e possono essere accoppiati tramite appositi kit di giunzione.

 scheda tecnica p. 847

Informazioni Tecniche

Principali caratteristiche



- 01** Portella equipaggiata con chiave triangolare (chiave yale a richiesta)
- 02** Involucro in materiali halogen free
- 03** Viti in acciaio inox imperdibili a passo rapido (kit piombatura a richiesta)
- 04** Accoppiamento base-coperchio tramite cerniere
- 05** Pannello frontale cieco o con prefature per ospitare:
 - Prese industriali Serie OPTIMA fino a 63A
 - Prese domestiche IP54 Serie DOMO / IP66 Serie DOMOPLUS
 - Prese industriali interbloccate Serie OMNIA fino a 63A / domestiche interbloccate Serie OMNIAPLUS
- 06** Involucro spazioso per agevolare le operazioni di cablaggio
- 07** Pareti lisce con centrini di foratura

Compatibilità

Prese industriali da incasso



Prese domestiche da incasso



Prese interbloccate da incasso



Modularità

I quadri e i centralini della Serie DOMINO IP66 sono caratterizzati da elementi modulari tra loro. L'elemento che caratterizza la modularità è l'altezza (M) dell'involucro o la sua larghezza (DIN). Quadri e centralini con la stessa altezza possono essere affiancati e collegati tra loro tramite appositi manicotti. Quadri e centralini con la stessa larghezza possono essere sovrapposti tra loro tramite appositi manicotti.

	4 DIN	8 DIN	12 DIN	16 DIN	24 DIN
M150			672.1001 672.1301	672.1300 672.1200 672.1100	
M190	672.2004	672.2008			
M250			672.2012	672.2016	
M340		672.2300 672.2301 672.2200 672.2100			
M400			672.3300 672.3302 672.3200 672.3100 672.4024	672.4316 672.4216 672.4116 672.4032	
M550				672.5616 672.5416 672.5316 672.5116 672.5048	672.5822 672.5522 672.5622 672.5122
M700				672.7064	

■ CONTENITORI MODULARI - IP66 >> CONTENITORE CON PANNELLO FRONTALE CIECO >> M150 >> BOX

Installazione	Dimensioni (hxbxp)	Potenza	Codice	
PARETE	150x256x115mm	18W	672.1101	1/6
	150x328x115mm	20W	672.1100	1/6

Potenza dissipabile calcolata in conformità alla norma CEI 23-49.

IP: IP66

■ CONTENITORI MODULARI - IP66 >> CONTENITORE CON PANNELLO FRONTALE CIECO >> M340 >> 8 DIN

Installazione	Dimensioni (hxbxp)	N° moduli	Potenza	Codice	
PARETE	340x184x106mm	8 MOD.	14W	672.2100	1/10

Potenza dissipabile calcolata in conformità alla norma CEI 23-49.

IP: IP66

■ CONTENITORI MODULARI - IP66 >> CONTENITORE CON PANNELLO FRONTALE CIECO >> M400 >> 12 DIN



Installazione	Dimensioni (hxbxp)	N° moduli	Potenza	Codice	
PARETE	400x256x140mm	12 MOD.	22W	672.3100	1/6
	400x256x140mm	12 MOD.	22W	672.3100.1102¹⁾	1/6

Potenza dissipabile calcolata in conformità alla norma CEI 23-49.

¹⁾.1102: tinted window (standard), with label, with triangular key, with 2 IP00 terminal blocks (5x10mm² - 5x16mm²).

IP: IP66

■ CONTENITORI MODULARI - IP66 >> CONTENITORE CON PANNELLO FRONTALE CIECO >> M400 >> 16 DIN

Installazione	Dimensioni (hxbxp)	N° moduli	Potenza	Codice	
PARETE	400x328x140mm	16 MOD.	28W	672.4116	1/4

Potenza dissipabile calcolata in conformità alla norma CEI 23-49.

IP: IP66

■ CONTENITORI MODULARI - IP66 >> CONTENITORE CON PANNELLO FRONTALE CIECO >> M550 >> 16 DIN



Installazione	Dimensioni (hxbxp)	N° moduli	Potenza	Codice	
PARETE	550x328x140mm	16 MOD.	28W	672.5116	1/3
	550x328x140mm	16 MOD.	28W	672.5116.1102¹⁾	1/3

Potenza dissipabile calcolata in conformità alla norma CEI 23-49.

¹⁾.1102: tinted window (standard), with label, with triangular key, with 2 IP00 terminal blocks (5x10mm² - 5x16mm²).

IP: IP66

■ CONTENITORI MODULARI - IP66 >> CONTENITORE CON PANNELLO FRONTALE CIECO >> M550 >> 24 DIN



Installazione	Dimensioni (hxbxp)	N° moduli	Potenza	Codice	
PARETE	550x477x150mm	24 MOD.	28W	672.5122.1102¹⁾	1/3
	550x477x150mm	24 MOD.	36W	672.5122	1/3

Potenza dissipabile calcolata in conformità alla norma CEI 23-49.

¹⁾.1102: tinted window (standard), with label, with triangular key, with 2 IP00 terminal blocks (5x10mm² - 5x16mm²).

IP: IP66

■ CONTENITORI MODULARI - IP66 >> CONTENITORE CON PANNELLO FRONTALE PER SERIE OMNIA >> M150 >> 2 OMNIA



Installazione	Dimensioni (hxbxp)	Potenza	Codice	
PARETE	150x328x115mm	20W	672.1200	1/6

Potenza dissipabile calcolata in conformità alla norma CEI 23-49.

IP: IP66

■ CONTENITORI MODULARI - IP66 >> CONTENITORE CON PANNELLO FRONTALE PER SERIE OMNIA >> M340 >> 1 OMNIA - 8 DIN



Installazione	Dimensioni (hxbxp)	N° moduli	Potenza	Codice	
PARETE	340x184x106mm	8 MOD.	14W	672.2200	1/10

Potenza dissipabile calcolata in conformità alla norma CEI 23-49.

IP: IP66



■ CONTENITORI MODULARI - IP66 >> CONTENITORE CON PANNELLO FRONTALE PER SERIE OMNIA >> M400 >> 1 OMNIA - 12 DIN

Installazione	Dimensioni (hxbxp)	N° moduli	Potenza	Codice	
PARETE	400x256x140mm	12 MOD.	22W	672.3200	1/6

Potenza dissipabile calcolata in conformità alla norma CEI 23-49.

IP: IP66

■ CONTENITORI MODULARI - IP66 >> CONTENITORE CON PANNELLO FRONTALE PER SERIE OMNIA >> M400 >> 2 OMNIA - 16 DIN

Installazione	Dimensioni (hxbxp)	N° moduli	Potenza	Codice	
PARETE	400x328x140mm	16 MOD.	28W	672.4216	1/4

Potenza dissipabile calcolata in conformità alla norma CEI 23-49.

IP: IP66

■ CONTENITORI MODULARI - IP66 >> CONTENITORE CON PANNELLO FRONTALE PER SERIE OMNIA >> M550 >> 4 OMNIA - 16 DIN

Installazione	Dimensioni (hxbxp)	N° moduli	Potenza	Codice	
PARETE	550x328x140mm	16 MOD.	28W	672.5416	1/3

Potenza dissipabile calcolata in conformità alla norma CEI 23-49.
Dispositivi di connessione installabili solo nella parte superiore.

IP: IP66

■ CONTENITORI MODULARI - IP66 >> CONTENITORE CON PANNELLO FRONTALE PER SERIE OMNIA >> M550 >> 4 OMNIA + 2 OPTIMA - 24 DIN

Installazione	Dimensioni (hxbxp)	N° moduli	Potenza	Codice	
PARETE	550x477x150mm	24 MOD.	36W	672.5622	1/3

Potenza dissipabile calcolata in conformità alla norma CEI 23-49.
Dispositivi di connessione installabili solo nella parte superiore.
Con pannello per 4 prese Serie OMNIA 16A e 32A e 2 prese Serie OPTIMA 16A e 32A.

IP: IP66

■ CONTENITORI MODULARI - IP66 >> CONTENITORE CON PANNELLO FRONTALE PER SERIE OMNIA >> M550 (63A) >> 2+1(63A) OMNIA - 16 DIN



Installazione	Dimensioni (hxbxp)	N° moduli	Potenza	Codice	
PARETE	550x328x140mm	16 MOD.	28W	672.5316	1/3

Potenza dissipabile calcolata in conformità alla norma CEI 23-49.
Dispositivi di connessione installabili solo nella parte superiore.
Con pannello per 2 prese Serie OMNIA 16A e 32A e 1 presa Serie OMNIA 63A.

IP: IP66

■ CONTENITORI MODULARI - IP66 >> CONTENITORE CON PANNELLO FRONTALE PER SERIE OMNIA >> M550 (63A) >> 4+1(63A) OMNIA - 24 DIN



Installazione	Dimensioni (hxbxp)	N° moduli	Potenza	Codice	
PARETE	550x477x150mm	24 MOD.	36W	672.5522	1/3

Potenza dissipabile calcolata in conformità alla norma CEI 23-49.
Dispositivi di connessione installabili solo nella parte superiore.
Con pannello per 4 prese Serie OMNIA 16A e 32A e 1 presa Serie OMNIA 63A.

IP: IP66

■ CONTENITORI MODULARI - IP66 >> CONTENITORE CON PANNELLO FRONTALE PER SERIE OPTIMA >> M150 >> 2 PRESE



Installazione	Dimensioni (hxbxp)	Potenza	Codice	
PARETE	150x256x115mm	18W	672.1301	1/6

Potenza dissipabile calcolata in conformità alla norma CEI 23-49.
Con prefature per prese 16A (70x87mm) o, con opportuno adattamento, prese 32A (84x106mm) e prese Serie DOMOPLUS.

IP: IP66

■ CONTENITORI MODULARI - IP66 >> CONTENITORE CON PANNELLO FRONTALE PER SERIE OPTIMA >> M150 >> 3 PRESE



Installazione	Dimensioni (hxbxp)	Potenza	Codice	
PARETE	150x328x115mm	20W	672.1300	1/6

Potenza dissipabile calcolata in conformità alla norma CEI 23-49.
Con prefature per prese 16A (70x87mm) o, con opportuno adattamento, prese 32A (84x106mm) e prese Serie DOMOPLUS.

IP: IP66



■ CONTENITORI MODULARI - IP66 >> CONTENITORE CON PANNELLO FRONTALE PER SERIE OPTIMA >> M340 >> 2 PRESE - 8 DIN

Installazione	Dimensioni (hxbxp)	N° moduli	Potenza	Codice	
PARETE	340x184x106mm	8 MOD.	14W	672.2300	1/10
	340x184x106mm	8 MOD.	14W	672.2300.1102¹⁾	1/10

Potenza dissipabile calcolata in conformità alla norma CEI 23-49.
Con preforature per prese 16A (70x87mm) e prese Serie DOMOPLUS.

¹⁾.1102: portella fumè (standard), con etichetta, con chiave triangolare, con 2 morsettiere IP00 (5x10mm² - 5x16mm²).

IP: IP66
■ CONTENITORI MODULARI - IP66 >> CONTENITORE CON PANNELLO FRONTALE PER SERIE OPTIMA >> M340 >> 1 PRESA 32A - 8 DIN

Installazione	Dimensioni (hxbxp)	N° moduli	Potenza	Codice	
PARETE	340x184x106mm	8 MOD.	14W	672.2301	1/10
	340x184x106mm	8 MOD.	14W	672.2301.1102¹⁾	1/10

Potenza dissipabile calcolata in conformità alla norma CEI 23-49.
Con preforature per prese 32A (84x106mm).

¹⁾.1102: portella fumè (standard), con etichetta, con chiave triangolare, con 2 morsettiere IP00 (5x10mm² - 5x16mm²).

IP: IP66
■ CONTENITORI MODULARI - IP66 >> CONTENITORE CON PANNELLO FRONTALE PER SERIE OPTIMA >> M400 >> 2 PRESE - 12 DIN

Installazione	Dimensioni (hxbxp)	N° moduli	Potenza	Codice	
PARETE	400x256x140mm	12 MOD.	22W	672.3300²⁾	1/6
	400x256x140mm	12 MOD.	22W	672.3300.1102¹⁾	1/6

Potenza dissipabile calcolata in conformità alla norma CEI 23-49.
Con preforature per prese 16A (70x87mm) o, con opportuno adattamento, prese 32A (84x106mm) e prese Serie DOMOPLUS.

¹⁾.1102: portella fumè (standard), con etichetta, con chiave triangolare, con 2 morsettiere IP00 (5x10mm² - 5x16mm²).

²⁾Dispositivi di connessione installabili solo nella parte superiore.

IP: IP66
■ CONTENITORI MODULARI - IP66 >> CONTENITORE CON PANNELLO FRONTALE PER SERIE OPTIMA >> M400 >> 1 PRESA 63A - 12 DIN

Installazione	Dimensioni (hxbxp)	N° moduli	Potenza	Codice	
PARETE	400x256x140mm	12 MOD.	22W	672.3302	1/6
	400x256x140mm	12 MOD.	22W	672.3302.1102¹⁾	1/6

Potenza dissipabile calcolata in conformità alla norma CEI 23-49.
Con preforature per prese 63A (100x110mm).

¹⁾.1102: tinted window (standard), with label, with triangular key, with 2 IP00 terminal blocks (5x10mm² - 5x16mm²).

IP: IP66

■ CONTENITORI MODULARI - IP66 >> CONTENITORE CON PANNELLO FRONTALE PER SERIE OPTIMA >> M400 >> 3 PRESE - 16 DIN



Installazione	Dimensioni (hxbxp)	N° moduli	Potenza	Codice	
PARETE	400x328x140mm	16 MOD.	28W	672.4316	1/4
	400x328x140mm	16 MOD.	28W	672.4316.1102¹⁾	1/4

Potenza dissipabile calcolata in conformità alla norma CEI 23-49.
Con preforature per prese 16A (70x87mm) o, con opportuno adattamento, prese 32A (84x106mm) e prese Serie DOMOPLUS.

¹⁾.1102: portella fumè (standard), con etichetta, con chiave triangolare, con 2 morsettiere IP00 (5x10mm² - 5x16mm²).

IP: IP66

■ CONTENITORI MODULARI - IP66 >> CONTENITORE CON PANNELLO FRONTALE PER SERIE OPTIMA >> M550 >> 6 PRESE - 16 DIN



Installazione	Dimensioni (hxbxp)	N° moduli	Potenza	Codice	
PARETE	550x328x140mm	16 MOD.	28W	672.5616	1/3
	550x328x140mm	16 MOD.	28W	672.5616.1102¹⁾	1/3

Potenza dissipabile calcolata in conformità alla norma CEI 23-49.
Con preforature per prese 16A (70x87mm) o, con opportuno adattamento, prese 32A (84x106mm) e prese Serie DOMOPLUS.

¹⁾.1102: portella fumè (standard), con etichetta, con chiave triangolare, con 2 morsettiere IP00 (5x10mm² - 5x16mm²).

IP: IP66

■ CONTENITORI MODULARI - IP66 >> CONTENITORE CON PANNELLO FRONTALE PER SERIE OPTIMA >> M550 >> 8 PRESE - 24 DIN



Installazione	Dimensioni (hxbxp)	N° moduli	Potenza	Codice	
PARETE	550x477x150mm	24 MOD.	28W	672.5822.1102¹⁾	1/3
	550x477x150mm	24 MOD.	36W	672.5822	1/3

Potenza dissipabile calcolata in conformità alla norma CEI 23-49.
Con preforature per prese 16A (70x87mm) o, con opportuno adattamento, prese 32A (84x106mm) e prese Serie DOMOPLUS.

¹⁾.1102: portella fumè (standard), con etichetta, con chiave triangolare, con 2 morsettiere IP00 (5x10mm² - 5x16mm²).

IP: IP66

■ CONTENITORI MODULARI - IP66 >> ELEMENTI SCOMPOSTI >> M150(X256) >> BASE



Installazione	Dimensioni (hxbxp)	Codice	
PARETE	150x256x115mm	674.1001	6

■ CONTENITORI MODULARI - IP66 >> ELEMENTI SCOMPOSTI >> M150(X256) >> COPERCHIO CIECO



Dimensioni (hxbxp)	Codice	
150x256mm	674.1101	6

■ CONTENITORI MODULARI - IP66 >> ELEMENTI SCOMPOSTI >> M150(X256) >> 2 PRESE 70X87MM



Dimensioni (hxbxp)	Codice	
150x256mm	674.1301	6

Con preforature per prese 16A (70x87mm) o, con opportuno adattamento, prese 32A (84x106mm) e prese Serie DOMOPLUS.

■ CONTENITORI MODULARI - IP66 >> ELEMENTI SCOMPOSTI >> M150(X328) >> BASE



Installazione	Dimensioni	Codice	
PARETE	150x328x115mm	674.1000	6

■ CONTENITORI MODULARI - IP66 >> ELEMENTI SCOMPOSTI >> M150(X328) >> COPERCHIO CIECO



Dimensioni	Code	
150x328mm	674.1100	6

■ CONTENITORI MODULARI - IP66 >> ELEMENTI SCOMPOSTI >> M150(X328) >> 2 OMNIA



Dimensioni	Codice	
150x328mm	674.1200	6

■ CONTENITORI MODULARI - IP66 >> ELEMENTI SCOMPOSTI >> M150(X328) >> 3 PRESE 70X87MM



Dimensioni	Codice	
150x328mm	674.1300	6

Con preforature per prese 16A (70x87mm) o, con opportuno adattamento, prese 32A (84x106mm) e prese Serie DOMOPLUS.

■ ACCESSORI PER INVOLUCRI >> PIASTRA PER FISSAGGIO A PALO



Descrizione	Adatto per	Dimensioni	Codice	
PIASTRA DI FISSAGGIO	DOMINO IP66 M340	DOMINO M340 [8DIN]	654.0655	4
	DOMINO IP66 M400	DOMINO M400 [12DIN]	654.0657	1
	DOMINO IP66 M400	DOMINO M400 [16DIN]	654.0651	1
	DOMINO IP66 M550	DOMINO M550 [16DIN]	654.0652	2
	DOMINO IP66 M700	DOMINO M700 [16DIN]	654.0656	4

■ ACCESSORI PER INVOLUCRI >> PIASTRA CON TETTuccio PER FISSAGGIO A PALO



Descrizione	Adatto per	Dimensioni	Codice	
PIASTRA CON TETTuccio	DOMINO IP66 M400	DOMINO M400 [16DIN]	654.0653	2
	DOMINO IP66 M550	DOMINO M550 [16DIN]	654.0654	2



■ ACCESSORI PER INVOLUCRI >> SUPPORTO TUBOLARE



Descrizione	Adatto per	Dimensioni	Codice	
SUPPORTO TUBOLARE METALLICO	DOMINO IP66	ø80xh1250mm	654.0650	1

■ ACCESSORI PER INVOLUCRI >> KIT STAFFE DI FISSAGGIO A PARETE



Descrizione	Installazione	Adatto per	Note	Codice	
KIT STAFFE FISSAGGIO PARETE	PARETE	DOMINO IP66	(4 pz.)	654.0020	10



Descrizione	Installazione	Adatto per	Note	Codice	
KIT STAFFE FISSAGGIO PARETE		SCABOX K2 DOMINO IP66 24 DIN	(4 pz.)	654.0023	10

■ ACCESSORI PER INVOLUCRI >> PIASTRA DI FONDO IN ACCIAIO ZINCATO



Descrizione	Adatto per	Dimensioni	Codice	
PIASTRA DI FONDO	DOMINO IP66 M190	275x110mm	654.0700	1



Descrizione	Adatto per	Dimensioni	Codice	
PIASTRA DI FONDO	DOMINO IP66 M250	275x180mm	654.0710	1/10

Può essere montata nei quadri DOMINO IP66 M400 e M550.

Sono previste apposite asole per il fissaggio del trasformatore toroidale con fascette [art. 654.0210 o 654.0220].

■ ACCESSORI PER INVOLUCRI >> KIT UNIONE



Descrizione	Adatto per	Note	Codice	
KIT GIUNZIONE	DOMINO IP66	PG21	654.0038	25
	DOMINO IP66	PG36	654.0040	25

■ ACCESSORI PER INVOLUCRI >> KIT CAVALLETTO



Descrizione	Adatto per	Dimensioni	Codice	
KIT CAVALLETTO	DOMINO IP66 M550 (16 DIN)	320x794x320mm	654.0615	1



Descrizione	Adatto per	Dimensioni	Codice	
KIT CAVALLETTO	DOMINO IP66 M550 - OMNIA OMNIA	376x691x70mm	654.0610	1

Pieghevole.

■ ACCESSORI PER INVOLUCRI >> KIT PIOMBATURA COPERCHIO (2 PEZZI)



Descrizione	Adatto per	Codice	
KIT PIOMBATURA	DOMINO IP66	654.0030	25

■ ACCESSORI PER INVOLUCRI >> KIT SERRATURA



Descrizione	Adatto per	Codice	
KIT CHIAVE YALE	DOMINO IP66	654.0070	10

Per porta (2 pezzi).
Chiavi Yale uguali, la stessa chiave puo aprire tutte le serrature.



■ ACCESSORI PER INVOLUCRI >> KIT MANIGLIA



Descrizione	Adatto per	Codice	
KIT MANIGLIA	DOMINO IP66 GOMMA	654.0060	10

■ ACCESSORI PER INVOLUCRI >> PROFILATO RIALZATORE PER GUIDA DIN



Descrizione	Adatto per	Note	N° moduli	Dimensioni	Colore	Codice	
SUPPORTO GUIDA DIN	1 x EVOLUTION		1 MOD.	28,5mm		654.0091	12/120



Descrizione	Adatto per	Note	N° moduli	Dimensioni	Colore	Codice	
SUPPORTO GUIDA DIN	2 x EVOLUTION		2 MOD.	53mm		654.0092	12/120



Descrizione	Adatto per	Note	N° moduli	Dimensioni	Colore	Codice	
PROFILATO RIALZATORE GUIDA DIN		RIALZO 18mm - SPEZZONE 320mm		DIN 35x7,5mm OMEGA		654.0090	20/100

■ ACCESSORI PER INVOLUCRI >> KIT GUIDA PORTAPPARECCHI



Descrizione	Note	N° moduli	Codice	
KIT GUIDA DIN	DOMINO IP66	12 MOD.	654.0751	10
	DOMINO IP66	16 MOD.	654.0750	10
	DOMINO IP66	24 MOD.	654.0753	10
	DOMINO IP66	2x12 MOD.	654.0752	10

Completo di squadrette di fissaggio.

■ ACCESSORI PER INVOLUCRI >> MOSTRINE COPRIMODULI



Descrizione	Note	N° moduli	Codice	
COPRIMODULI	9x45mm	1/2 MOD.	654.0420	25/400

Poste fra gli apparecchi modulari favoriscono la dissipazione del calore distanziandoli di uno e mezzo modulo DIN.
Da fissare su guida DIN.



Descrizione	Note	N° moduli	Codice	
COPRIMODULI	18x45mm	1 MOD.	654.0410	25/250

Poste fra gli apparecchi modulari favoriscono la dissipazione del calore distanziandoli di uno e mezzo modulo DIN.
Da fissare su guida DIN.



Descrizione	Note	N° moduli	Codice	
COPRIMODULI	73x49mm	4 MOD.	654.0400	25

Poste fra gli apparecchi modulari favoriscono la dissipazione del calore distanziandoli di uno e mezzo modulo DIN.



■ ACCESSORI PER INVOLUCRI >> KIT MOSTRINE



Descrizione	Flangia	Note	IP	Colore	Codice	
MOSTRINA COPRIFORO	70X87MM		IP66		654.0100	25

Completa di guarnizione.



Descrizione	Flangia	Note	IP	Colore	Codice	
MOSTRINA PREFORATA	84X106MM	84x106 --> 75x75	IP66		654.0108	1/5

Completa di guarnizione.

■ ACCESSORI PER INVOLUCRI >> KIT MOSTRINE - TOP22



Descrizione	Adatto per	Flangia	IP	Colore	Codice	
MOSTRINA PREFORATA	1 x TOP22	70X87MM	IP66		654.0101Y	25

Completa di guarnizione.
Per componenti Serie TOP22 (ø22mm).



Descrizione	Adatto per	Flangia	IP	Colore	Codice	
MOSTRINA PREFORATA	1 x TOP22	70X87MM	IP66		654.0101	25

Completa di guarnizione.
Per componenti Serie TOP22 (ø22mm).



Descrizione	Adatto per	Flangia	IP	Colore	Codice	
MOSTRINA PREFORATA	2 x TOP22	70X87MM	IP66		654.0102	25

Completa di guarnizione.
Per componenti Serie TOP22 (ø22mm).

■ ACCESSORI PER INVOLUCRI >> KIT MOSTRINE - OMNIA



Descrizione	IP	Note	Codice	
COPERCHIO CIECO	IP66	OMNIA	654.0120	6/72

Grado di protezione IP66 quando accoppiato con relativo componente.
Chiude le aperture previste per le prese da incasso con interruttore di blocco Serie OMNIA.



Descrizione	IP	Note	Codice	
MOSTRINA PREFORATA	IP66	16A [70x87]	654.0125	1/6/72

Grado di protezione IP66 quando accoppiato con relativo componente.
Chiude le aperture previste per le prese da incasso con interruttore di blocco Serie OMNIA.



Descrizione	IP	Note	Codice	
MOSTRINA PREFORATA	IP66	32A [84x106]	654.0126	1/6/72

Grado di protezione IP66 quando accoppiato con relativo componente.
Chiude le aperture previste per le prese da incasso con interruttore di blocco Serie OMNIA.

■ ACCESSORI PER INVOLUCRI >> KIT TRASFORMATORI



Descrizione	Dimensioni	Note	Codice	
TRASFORMATORE TOROIDALE	$\varnothing 170 \times \varnothing 39 \times h 38 \text{mm}$ L=270mm	300VA	654.0220	1
	$\varnothing 170 \times \varnothing 45 \times h 25 \text{mm}$ L=270mm	150VA	654.0210	1

Cavi di alimentazione: nero 220V~, rosso 24V~.
Bassissima tensione di sicurezza (SELV).
Classe F.



■ ACCESSORI PER INVOLUCRI >> KIT DOMESTICO



Descrizione	Adatto per	IP	Note	Codice	
PLACCA PORTAFRUTTO	EVOLUTION	IP55	PER FRUTTI EVOLUTION	570.5052	10/100

Frutti inseriti a scatto.



Descrizione	Adatto per	IP	Note	Codice	
PLACCA PORTAFRUTTO	BTICINO	IP55	PER FRUTTI B-TICINO	570.5012	10/100

Frutti inseriti a scatto.

Questo portafrutto è realizzato dietro autorizzazione della Bticino spa ed è adatto ad ospitare frutti "Living International", "Luna", "Light" e "Light Tech", i quali sono marchi registrati di proprietà della Bticino.



Descrizione	Adatto per	IP	Note	Codice	
COPERCHIO CON PORTAFRUTTO	EVOLUTION	IP55	PER FRUTTI EVOLUTION	654.0122	6

Frutti inseriti a scatto.



Descrizione	Adatto per	IP	Note	Codice	
COPERCHIO CON PORTAFRUTTO	BTICINO	IP55	PER FRUTTI B-TICINO	654.0121	6

Frutti inseriti a scatto.

Questo portafrutto è realizzato dietro autorizzazione della Bticino spa ed è adatto ad ospitare frutti "Living International", "Luna", "Light" e "Light Tech", i quali sono marchi registrati di proprietà della Bticino.

■ MORSETTIERE PER DOMINO >> MORSETTIERA CON ATTACCO PER GUIDA DIN



Descrizione	Tipo	IP	Colore	Codice	
MORSETTIERA	ORIZZONTALE	IP20		654.0359	10

Capacità di connessione della morsettiere: 1x [5x10mm² e 5x16mm²].
Morsettiere Fase R-S-T e terra/neutro.



Descrizione	Tipo	IP	Colore	Codice	
MORSETTIERA	VERTICALE	IP20		654.0358	10

Capacità di connessione della morsettiere: 1x [5x10mm² e 5x16mm²].
Morsettiere Fase R-S-T e terra/neutro.

■ MORSETTIERE PER DOMINO >> MORSETTIERA ISOLATA MODULARE - IP20 >> X2



Descrizione	Adatto per	IP	Colore	Codice	
MORSETTIERA	DOMINO IP40 8 DIN DOMINO IP66 12-24 DIN	IP20		654.0361	10

Fissate a scatto su un supporto isolante per la connessione di cavi unipolari.
Rimane lo spazio per un'altra morsettiera aggiuntiva.
Per conduttori di messa a terra, di neutro e di fase.



Descrizione	Adatto per	IP	Colore	Codice	
MORSETTIERA	DOMINO IP40 8 DIN DOMINO IP66 12-24 DIN	IP20		654.0361C	10

Fissate a scatto su un supporto isolante per la connessione di cavi unipolari.
Per conduttori di messa a terra, di neutro e di fase.
Morsettiera completa, fornita con 1 morsettiera aggiuntiva art. 654.0360.

■ MORSETTIERE PER DOMINO >> MORSETTIERA ISOLATA MODULARE - IP20 >> X3



Descrizione	Adatto per	IP	Colore	Codice	
MORSETTIERA	DOMINO IP40 12-24 DIN DOMINO IP66 16-32-48-64 DIN	IP20		654.0362	10

Fissate a scatto su un supporto isolante per la connessione di cavi unipolari.
Per conduttori di messa a terra, di neutro e di fase.
Rimane lo spazio per altre 2 morsettiere aggiuntive.



Descrizione	Adatto per	IP	Colore	Codice	
MORSETTIERA	DOMINO IP40 12-24 DIN DOMINO IP66 16-32-48-64 DIN	IP20		654.0362C	10

Fissate a scatto su un supporto isolante per la connessione di cavi unipolari.
Per conduttori di messa a terra, di neutro e di fase.
Morsettiera completa, fornita con 2 morsettiere aggiuntive art. 654.0360.

■ MORSETTIERE PER DOMINO >> MORSETTIERA ISOLATA MODULARE - IP20 >> AGGIUNTIVA



Descrizione	Note	IP	Colore	Codice	
MORSETTIERA	EXTRA	IP20		654.0360	10

Fissate a scatto su un supporto isolante per la connessione di cavi unipolari.
Per conduttori di messa a terra, di neutro e di fase.





Serie BLOCK

BLOCK è una gamma di involucri vuoti per quadri di distribuzione realizzati in materiale termoplastico antiurto ed autoestinguente, ideali per l'alimentazione di piccole e medie utenze in ambito industriale, terziario e cantieristico.

Disponibili in quattro taglie, da 4 a 14 DIN, con preforature per l'installazione di prese industriali non interbloccate fino a 32A e prese domestiche stagne, o con pannello cieco.

Facile da trasportare grazie alle dimensioni compatte ed alla comoda maniglia basculante a scomparsa.

 scheda tecnica p. 844

Informazioni Tecniche

Principali caratteristiche



01 Pareti lisce con centrini di foratura

02 Portella equipaggiata con nottolino o chiave triangolare

03 Viti in acciaio inox imperdibili a passo rapido

04 Pannello frontale cieco o con preforature per ospitare:

- Prese industriali Serie OPTIMA fino a 32A
- Prese domestiche IP54 Serie DOMO / IP66 Serie DOMOPLUS

05 Involucro spazioso per agevolare le operazioni di cablaggio

06 Maniglia basculante a scomparsa e rimovibile per installazione fissa

Compatibilità



Prese industriali da incasso



Prese domestiche da incasso

■ QUADRI VUOTI - PANNELLO CIECO >> BLOCK1 - 4 DIN



Installazione	Dimensioni	N° moduli	Potenza	Codice	
PARETE	110x280x95mm	4 MOD.	8W	632.1510-000	1/4

Potenza dissipabile calcolata in conformità alla norma CEI 23-49.

IP: IP66

■ QUADRI VUOTI - PANNELLO CIECO >> BLOCK3



Installazione	Dimensioni	N° moduli	Potenza	Codice	
PARETE	136x440x85mm	0 MOD.	9W	632.3511-000	1/4

Potenza dissipabile calcolata in conformità alla norma CEI 23-49.

IP: IP66

■ QUADRI VUOTI - PANNELLO CIECO >> BLOCK3 - 6 DIN



Installazione	Dimensioni	N° moduli	Potenza	Codice	
PARETE	136x440x105mm	6 MOD.	9W	632.3510-000	1/4

Potenza dissipabile calcolata in conformità alla norma CEI 23-49.

IP: IP66

■ QUADRI VUOTI - PANNELLO CIECO >> BLOCK4 - 11 DIN



Installazione	Dimensioni	N° moduli	Potenza	Codice	
PARETE	212x415x105mm	11 MOD.	14W	632.4510-000	1/4

Potenza dissipabile calcolata in conformità alla norma CEI 23-49.

IP: IP66

■ QUADRI VUOTI - PANNELLO CIECO >> BLOCK4 - 11 DIN - SERRATURA YALE



Installazione	Dimensioni	N° moduli	Potenza	Codice	
PARETE	212x415x105mm	11 MOD.	14W	632.4710-000	1/4

Potenza dissipabile calcolata in conformità alla norma CEI 23-49.

IP: IP66

■ QUADRI VUOTI - PANNELLO CIECO >> BLOCK5 - 14 DIN



Installazione	Dimensioni	N° moduli	Potenza	Codice	
PARETE	272x414x110mm	14 MOD.	15W	632.5510-000	1/2

Potenza dissipabile calcolata in conformità alla norma CEI 23-49.

IP: IP66

■ QUADRI VUOTI - PANNELLO 70X87 >> BLOCK1 - 1 PRESA - 4 DIN



Installazione	Dimensioni	N° moduli	Potenza	Codice	
PARETE	110x280x95mm	4 MOD.	8W	632.1500-000	1/4

Potenza dissipabile calcolata in conformità alla norma CEI 23-49.
Non accetta interruttori Serie COMMAND 63A e maggiori.
PREFORATURE CON FLANGIA 70X87 MM.



Nelle posizioni evidenziate di grigio preforature per prese 16A (70x87mm), o con opportuno adattamento, prese 32A (84x106mm) e Serie DOMOPLUS.

IP: IP66

■ QUADRI VUOTI - PANNELLO 70X87 >> BLOCK3 - 3 PRESE - 6 DIN



Installazione	Dimensioni	N° moduli	Potenza	Codice	
PARETE	136x440x105mm	6 MOD.	9W	632.3500-000	1/4

Potenza dissipabile calcolata in conformità alla norma CEI 23-49.
PREFORATURE CON FLANGIA 70X87 MM.



Nelle posizioni evidenziate di grigio preforature per prese 16A (70x87mm), o con opportuno adattamento, prese 32A (84x106mm) e Serie DOMOPLUS.

IP: IP66

■ QUADRI VUOTI - PANNELLO 70X87 >> BLOCK3 - 4 PRESE



Installazione	Dimensioni	N° moduli	Potenza	Codice	
PARETE	136x440x85mm	0 MOD.	9W	632.3501-000	1/4

Potenza dissipabile calcolata in conformità alla norma CEI 23-49.
PREFORATURE CON FLANGIA 70X87 MM.



Nelle posizioni evidenziate di grigio preforature per prese 16A (70x87mm), o con opportuno adattamento, prese 32A (84x106mm) e Serie DOMOPLUS.

IP: IP66

■ QUADRI VUOTI - PANNELLO 70X87 >> BLOCK4 - 4 PRESE - 11 DIN



Installazione	Dimensioni	N° moduli	Potenza	Codice	
PARETE	212x415x105mm	11 MOD.	14W	632.4500-000	1/4

Potenza dissipabile calcolata in conformità alla norma CEI 23-49.
PREFORATURE CON FLANGIA 70X87 MM.



Nelle posizioni evidenziate di grigio preforature per prese 16A (70x87mm), o con opportuno adattamento, prese 32A (84x106mm) e Serie DOMOPLUS.

IP: IP66



■ QUADRI VUOTI - PANNELLO 70X87 >> BLOCK4 - 4 PRESE - 11 DIN - SERRATURA YALE

IP: IP66

Installazione	Dimensioni	N° moduli	Potenza	Codice	
PARETE	212x415x105mm	11 MOD.	14W	632.4700-000	1/4

Potenza dissipabile calcolata in conformità alla norma CEI 23-49.
 Preforature con flangia 70x87 mm.



Nelle posizioni evidenziate di grigio preforature per prese 16A (70x87mm), o con opportuno adattamento, prese 32A (84x106mm) e Serie DOMOPLUS.

■ QUADRI VUOTI - PANNELLO 70X87 >> BLOCK5 - 5 PRESE - 14 DIN

IP: IP66

Installazione	Dimensioni	N° moduli	Potenza	Codice	
PARETE	272x414x110mm	14 MOD.	15W	632.5500-000	1/2

Potenza dissipabile calcolata in conformità alla norma CEI 23-49.
 Preforature con flangia 70x87 mm.

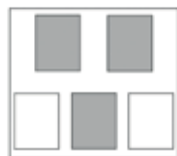

Nelle posizioni evidenziate di grigio preforature per prese 16A (70x87mm), o con opportuno adattamento, prese 32A (84x106mm) e Serie DOMOPLUS.

■ QUADRI VUOTI - PANNELLO 70X87 + 50X60 >> BLOCK1 - 3 PRESE - 4 DIN

IP: IP66

Installazione	Dimensioni	N° moduli	Potenza	Codice	
PARETE	110x280x95mm	4 MOD.	8W	632.1530-000	1/4

Potenza dissipabile calcolata in conformità alla norma CEI 23-49.
 Preforature con flangia 70x87 mm.
 Preforature con flangia 50x60 mm.



Nelle posizioni evidenziate di grigio preforature per prese 16A (70x87mm), o con opportuno adattamento, prese 32A (84x106mm) e Serie DOMOPLUS.

■ QUADRI VUOTI - PANNELLO 70X87 + 50X60 >> BLOCK3 - 4 PRESE - 6 DIN

IP: IP66

Installazione	Dimensioni	N° moduli	Potenza	Codice	
PARETE	136x440x105mm	6 MOD.	9W	632.3520-000	1/4

Potenza dissipabile calcolata in conformità alla norma CEI 23-49.
 Preforature con flangia 70x87 mm.
 Preforature con flangia 50x60 mm.



Nelle posizioni evidenziate di grigio preforature per prese 16A (70x87mm), o con opportuno adattamento, prese 32A (84x106mm) e Serie DOMOPLUS.

■ QUADRI VUOTI - PANNELLO 70X87 + 50X60 >> BLOCK3 - 6 PRESE - 6 DIN



Installazione	Dimensioni	N° moduli	Potenza	Codice	
PARETE	136x440x105mm	6 MOD.	9W	632.3530-000	1/4

Potenza dissipabile calcolata in conformità alla norma CEI 23-49.
 Preforature con flangia 50x60 mm.

IP: IP66



QUADRI DI DISTRIBUZIONE
SERIE BLOCK

■ QUADRI VUOTI - PANNELLO 70X87 + 50X60 >> BLOCK4 - 5 PRESE - 11 DIN



Installazione	Dimensioni	N° moduli	Potenza	Codice	
PARETE	212x415x105mm	11 MOD.	14W	632.4520-000	1/4

Potenza dissipabile calcolata in conformità alla norma CEI 23-49.
 Preforature con flangia 70x87 mm.
 Preforature con flangia 50x60 mm.



Nelle posizioni evidenziate di grigio preforature per prese 16A (70x87mm), o con opportuno adattamento, prese 32A (84x106mm) e Serie DOMOPLUS.

IP: IP66

■ QUADRI VUOTI - PANNELLO 70X87 + 50X60 >> BLOCK4 - 6 PRESE - 11 DIN



Installazione	Dimensioni	N° moduli	Potenza	Codice	
PARETE	212x415x105mm	11 MOD.	14W	632.4530-000	1/4

Potenza dissipabile calcolata in conformità alla norma CEI 23-49.
 Preforature con flangia 70x87 mm.
 Preforature con flangia 50x60 mm.



Nelle posizioni evidenziate di grigio preforature per prese 16A (70x87mm), o con opportuno adattamento, prese 32A (84x106mm) e Serie DOMOPLUS. Gli sfondabili evidenziati in rosso non accettano prese domestiche P40 art. 570.2051.

IP: IP66

■ QUADRI VUOTI - PANNELLO 70X87 + 50X60 >> BLOCK5 - 7 PRESE - 14 DIN



Installazione	Dimensioni	N° moduli	Potenza	Codice	
PARETE	272x414x110mm	14 MOD.	15W	632.5520-000	1/2

Potenza dissipabile calcolata in conformità alla norma CEI 23-49.
 Preforature con flangia 70x87 mm.
 Preforature con flangia 50x60 mm.



Nelle posizioni evidenziate di grigio preforature per prese 16A (70x87mm), o con opportuno adattamento, prese 32A (84x106mm) e Serie DOMOPLUS.

IP: IP66

■ ACCESSORI >> KIT MOSTRINE



Descrizione	Flangia	IP	Colore	Codice	
MOSTRINA COPRIFORO	70X87MM	IP66	■	654.0100	25

Completa di guarnizione.



Descrizione	Flangia	IP	Colore	Codice	
MOSTRINA COPRIFORO	50X60MM	IP66	■	654.0105	25

Completa di guarnizione.

■ ACCESSORI >> KIT MOSTRINE - TOP22



Descrizione	Adatto per	Flangia	IP	Colore	Codice	
MOSTRINA PREFORATA	1 x TOP22	70X87MM	IP66	■	654.0101Y	25

Completa di guarnizione.
Per componenti Serie TOP22 (ø22mm).



Descrizione	Adatto per	Flangia	IP	Colore	Codice	
MOSTRINA PREFORATA	1 x TOP22	70X87MM	IP66	■	654.0101	25

Completa di guarnizione.
Per componenti Serie TOP22 (ø22mm).



Descrizione	Adatto per	Flangia	IP	Colore	Codice	
MOSTRINA PREFORATA	2 x TOP22	70X87MM	IP66	■	654.0102	25

Completa di guarnizione.
Per componenti Serie TOP22 (ø22mm).

ACCESSORI >> MOSTRINE COPRIMODULI



Descrizione	Note	N° moduli	Colore	Codice	
COPRIMODULI	9x45mm	1/2 MOD.		654.0420	25/400

Poste fra gli apparecchi modulari favoriscono la dissipazione del calore distanziandoli di uno e mezzo modulo DIN.
Da fissare su guida DIN.



Descrizione	Note	N° moduli	Colore	Codice	
COPRIMODULI	18x45mm	1 MOD.		654.0410	25/250

Poste fra gli apparecchi modulari favoriscono la dissipazione del calore distanziandoli di uno e mezzo modulo DIN.
Da fissare su guida DIN.



Descrizione	Note	N° moduli	Colore	Codice	
COPRIMODULI	73x49mm	4 MOD.		654.0400	25

Poste fra gli apparecchi modulari favoriscono la dissipazione del calore distanziandoli di uno e mezzo modulo DIN.

ACCESSORI >> MORSETTIERA SENZA SUPPORTO ISOLANTE - IP00



Descrizione	Adatto per	IP	Codice	
MORSETTIERA	DOMINO IP40 MBOX2 MBOX3 BLOCK4	IP00	654.0349	10/100

Capacità di connessione della morsettiere: 1x (5x10mm² e 5x16mm²).
Per conduttori di messa a terra e di neutro.

ACCESSORI >> KIT TRASFORMATORI



Descrizione	Dimensioni	Note	Codice	
TRASFORMATORE TOROIDALE	∅170x∅39xh38mm L=270mm	300VA	654.0207	1
	∅170x∅45xh25mm L=270mm	150VA	654.0205	1

Cavi di alimentazione: nero 220V~, rosso 24V~.
Bassissima tensione di sicurezza (SELV).
Classe F.

ACCESSORI >> KIT FISSAGGIO



Descrizione	Adatto per	Codice	
SUPPORTO	BLOCK4	654.0600	2



Serie ENERBOX

ENERBOX è una gamma di involucri vuoti per quadri di distribuzione realizzati in materiale termoplastico antiurto ed autoestinguente, ideali per l'alimentazione di piccole e medie utenze in ambito industriale e terziario.

Disponibili in due taglie, da 6 o 11 DIN, con pannello cieco o preforature per l'installazione di prese industriali fino a 63A e prese domestiche stagne.

Sulle pareti laterali sono installabili fino ad massimo di 4 prese compatte standard domestico stagne.

 scheda tecnica p. 850

Informazioni Tecniche

Principali caratteristiche



Per l'installazione di prese Serie DOMO garantendo il doppio isolamento:



- 01** Parete superiore con sfondabili
- 02** Pannello frontale cieco o con preforature per ospitare:
 - Prese industriali Serie OPTIMA fino a 63A
 - Prese domestiche IP54 Serie DOMO / IP66 Serie DOMOPLUS
- 03** Parete inferiore liscia
- 04** Prefratture o sfondabili laterali per l'installazione di max 4 prese a standard domestico IP54 Serie DOMO (flangia 50x60)
- 05** Chiusura portella con vite in acciaio zincato
- 06** Viti in acciaio inox imperdibili a passo rapido

Compatibilità



Prese industriali da incasso



Prese domestiche da incasso

■ QUADRI VUOTI - PANNELLO CIECO >> CENTRALINI DA PARETE 6 DIN



Installazione	Dimensioni	Tipo	Note	N° moduli	Potenza	Codice	
PARETE	285x145x107mm	CIECO	4 DOMO	6 MOD.	9W	633.1010	1/12

Potenza dissipabile calcolata in conformità alla norma CEI 23-49.
 Prefratture laterali (DOMO 50x60mm): 4 sfondabili.

IP: IP55

■ QUADRI VUOTI - PANNELLO CIECO >> CENTRALINI DA PARETE 11 DIN



Installazione	Dimensioni	Tipo	Note	N° moduli	Potenza	Codice	
PARETE	285x235x107mm	CIECO	4 DOMO	11 MOD.	15W	633.2020	1/6

Potenza dissipabile calcolata in conformità alla norma CEI 23-49.
 Prefratture laterali (DOMO 50x60mm): 4 sfondabili.

IP: IP55

■ QUADRI VUOTI - PANNELLO 70X87 >> CENTRALINI DA PARETE 6 DIN



Installazione	Dimensioni	Note	N° moduli	Potenza	Codice	
PARETE	285x145x107mm	4 DOMO + 1x16-32A	6 MOD.	9W	633.1013	1/12
	285x145x107mm	4 DOMO + 1x63A	6 MOD.	9W	633.1014	1/12

Potenza dissipabile calcolata in conformità alla norma CEI 23-49.
Prefratture laterali (DOMO 50x60mm): 4 sfondabili.

IP: IP55

■ QUADRI VUOTI - PANNELLO 70X87 >> CENTRALINI DA PARETE 11 DIN



Installazione	Dimensioni	Note	N° moduli	Potenza	Codice	
PARETE	285x235x107mm	4 DOMO + 1x16-32A + 1x63A	11 MOD.	15W	633.2026	1/6
	285x235x107mm	4 DOMO + 2x16-32A	11 MOD.	15W	633.2024	1/6
	285x235x107mm	4 DOMO + 2x63A	11 MOD.	15W	633.2025	1/6
	285x235x107mm	6 DOMO + 1x16-32A + 1x32A	11 MOD.	15W	633.2045	1/6
	285x235x107mm	6 DOMO + 2x16-32A	11 MOD.	15W	633.2044	1/6

Potenza dissipabile calcolata in conformità alla norma CEI 23-49.
Prefratture laterali (DOMO 50x60mm): 4 sfondabili.

IP: IP55

■ QUADRI VUOTI - PANNELLO 70X87 + 50X60 >> CENTRALINI DA PARETE 6 DIN



Installazione	Dimensioni	Note	N° moduli	Potenza	Codice	
PARETE	285x145x107mm	4 DOMO + 1x16-32A	6 MOD.	9W	633.1011	1/12
	285x145x107mm	4 DOMO + 1x63A	6 MOD.	9W	633.1012	1/12

Potenza dissipabile calcolata in conformità alla norma CEI 23-49.
Prefratture laterali (DOMO 50x60mm): 2 aperte - 2 sfondabili.

IP: IP55

■ QUADRI VUOTI - PANNELLO 70X87 + 50X60 >> CENTRALINI DA PARETE 11 DIN



Installazione	Dimensioni	Note	N° moduli	Potenza	Codice	
PARETE	285x235x107mm	4 DOMO + 1x16-32A + 1x63A	11 MOD.	15W	633.2023	1/6
	285x235x107mm	4 DOMO + 2x16-32A	11 MOD.	15W	633.2021	1/6
	285x235x107mm	4 DOMO + 2x63A	11 MOD.	15W	633.2022	1/6

Potenza dissipabile calcolata in conformità alla norma CEI 23-49.
Prefratture laterali (DOMO 50x60mm): 2 aperte - 2 sfondabili.

IP: IP55

Serie ADAPTO

ADAPTO è una gamma di involucri vuoti per quadri di distribuzione di dimensioni estremamente compatte per installazione a sospensione, a torretta o mobile.

Disponibili con o senza vano protezioni, possono accogliere fino ad un massimo di 6 prese industriali fino a 32A o prese domestiche stagne nei principali standard internazionali.



■ CONTENITORI VUOTI >> PORTATILI O DA APPENDERE



Installazione	Dimensioni	Note	Codice	
SOSPESO	100x170x181mm	3x(75x75mm)+2x(50x60mm)	603.3005-000	1/10

Staffa di supporto in acciaio zincato.
 Completati di pressacavo PG21, fermacavo e morsettiera.



Installazione	Dimensioni	Note	Codice	
PORTATILE	160x120x80mm	1x(70x87mm) - 2x(50x60mm)	623.1000-000	1/10

Grado di protezione IP54 quando accoppiato con relativo componente.



Installazione	Dimensioni	Note	Codice	
PORTATILE	200x150x80mm	1x(84x106mm) - 2x(50x60mm)	623.2000-000	1/10

Grado di protezione IP54 quando accoppiato con relativo componente.



Installazione	Dimensioni	Note	Codice	
SOSPESO	136x162x224mm	4x(70x87mm)/84x106mm)	623.4500-000	1/4

Staffa di supporto in acciaio zincato.
 Completati di pressacavo PG21, fermacavo e morsettiera.
 Grado di protezione IP66 quando accoppiato con relativo componente.



Installazione	Dimensioni	Note	Codice	
SOSPESO	136x227x224mm	3x(70x87mm)/84x106mm) - 6 DIN	623.3500-000	1/4

Staffa di supporto in acciaio zincato.
 Completati di pressacavo PG21, fermacavo e morsettiera.
 Grado di protezione IP66 quando accoppiato con relativo componente.

■ CONTENITORI VUOTI >> INSTALLAZIONE A TORRETTA



Installazione	Dimensioni	Note	Codice	
PARETE	160x120x80mm	1x(70x87mm) - 2x(50x60mm)	625.1000-000	1/10

Grado di protezione IP54 quando accoppiato con relativo componente.



Installazione	Dimensioni	Note	Codice	
PARETE	200x150x80mm	1x(84x106mm) - 2x(50x60mm)	625.2000-000	1/10

Grado di protezione IP54 quando accoppiato con relativo componente.



Installazione	Dimensioni	Note	Codice	
A TORRETTA	136x162x150mm	4x(70x87mm/84x106mm)	625.4500-000	1/4

Completi di pressacavo PG21, fermacavo e morsettiera.
Grado di protezione IP66 quando accoppiato con relativo componente.
Torretta non inclusa.



Installazione	Dimensioni	Note	Codice	
A TORRETTA	136x227x150mm	3x(70x87mm/84x106mm) - 6 DIN	625.3500-000	1/4

Completi di pressacavo PG21, fermacavo e morsettiera.
Grado di protezione IP66 quando accoppiato con relativo componente.
Torretta non inclusa.

■ ACCESSORI >> KIT UNIONE ADATTATORI

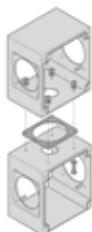

Descrizione	Codice	
KIT UNIONE ADATTATORI	692.4342	5

Gli adattatori multipli a 3 e 4 uscite possono essere accoppiati tra di loro come illustrato nel disegno.
Il kit comprende viti dadi rondelle e guarnizioni necessarie per unire gli adattatori a 3 o 4 uscite.

■ ACCESSORI >> TORRETTA



Descrizione	Codice	
TORRETTA	692.4340	1

■ ACCESSORI >> SQUADRETTA PER FISSAGGIO ARIA COMPRESSA



Descrizione	Codice	
SQUADRETTA	654.0050	1/10

■ ACCESSORI >> KIT MOSTRINE



Flangia	IP	Colore	Codice	
70X87MM	IP66		654.0100	25

Completa di guarnizione.

■ ACCESSORI >> KIT MOSTRINE - TOP22



Adatto per	Flangia	IP	Colore	Codice	
1 x TOP22	70X87MM	IP66		654.0101Y	25

Completa di guarnizione.
Per componenti Serie TOP22 (ø22mm).



Adatto per	Flangia	IP	Colore	Codice	
1 x TOP22	70X87MM	IP66		654.0101	25

Completa di guarnizione.
Per componenti Serie TOP22 (ø22mm).



Adatto per	Flangia	IP	Colore	Codice	
2 x TOP22	70X87MM	IP66		654.0102	25

Completa di guarnizione.
Per componenti Serie TOP22 (ø22mm).



COLONNINE

SERIE KIOSK

p. 474

Involucri vuoti per erogatori di energia e servizi per aree pubbliche





Serie KIOSK

KIOSK è una serie di involucri vuoti in tecnopolimero antiurto ed autoestinguento con elevata resistenza agli agenti atmosferici e chimici.

Disponibili in diverse taglie e configurazioni equipaggiabili con prese industriali, anche interbloccate, o domestiche stagne ed, a richiesta, con erogatori d'acqua.

Completano la gamma le versioni di colore rosso per l'antincendio.

Le versioni in metallo sono invece adatte ad ospitare quadri Serie BLOCK o DOMINO per installazione a torretta.

scheda tecnica p. 853

■ QUADRI VUOTI - METALLO >> TIPO BLOCK4



Descrizione	Dimensioni	Tipo	Codice	
EROGATORE BLOCK4 VUOTO	400x1250x220mm	MONOFACCIALE	659.BA5040-00	1

Solo torretta, quadri da acquistare separatamente.

■ QUADRI VUOTI - METALLO >> TIPO DOMINO



Descrizione	IP	Dimensioni	Tipo	Codice	
EROGATORE DOMINO VUOTO METALLO	IP66	487x1235x375mm	MONOFACCIALE	659.DA5041-00	1
EROGATORE DOMINO VUOTO INOX	IP66	487x1235x375mm	BIFACCIALE	659.DA5081-00	1
EROGATORE DOMINO VUOTO INOX	IP66	487x1235x375mm	MONOFACCIALE	659.DB5041-00	1
EROGATORE DOMINO VUOTO INOX	IP66	487x1235x375mm	BIFACCIALE	659.DB5081-00	1

Solo torretta, quadri da acquistare separatamente.

■ QUADRI VUOTI - TECNOPOLIMERO >> TIPO SMART-C



Descrizione	IP	Dimensioni	Codice	
EROGATORE SMART-C BASE	IP56	580x1400x450mm	659.SCBASE	1
EROGATORE SMART-C VUOTO	IP56	580x1400x450mm	659.SC5041-00 ^{1) 2)}	1

¹⁾ Completo di kit luce.

²⁾ Struttura senza preforature per le prese.

■ QUADRI VUOTI - TECNOPOLIMERO >> TIPO SMART-K



Descrizione	IP	Dimensioni	Codice	
EROGATORE SMART-K VUOTO	IP56	340x810x260mm	659.SK5041-00 ^{1) 2)}	1
EROGATORE SMART-K BASE	IP56	340x810x260mm	659.SKBASE	1

¹⁾Completo di kit luce.

²⁾Struttura senza preforature per le prese.

■ QUADRI VUOTI - TECNOPOLIMERO >> TIPO SMART-X



Descrizione	IP	Dimensioni	Codice	
EROGATORE SMART-X VUOTO SENZA LUCE	IP56	368x980x318mm	659.SX5040-00	1

Struttura senza preforature per le prese.
Senza kit luce.

■ QUADRI VUOTI - ANTINCENDIO >> TIPO SMART-C



Descrizione	IP	Dimensioni	Tipo	Codice	
EROGATORE SMART-C ANTINCENDIO	IP56	580x1400x450mm	ESTINTORE	659.SCFIRE-E ²⁾	1
	IP56	580x1400x450mm	MANICHETTA	659.SCFIRE-M ¹⁾	1

¹⁾Manichetta inclusa.

²⁾Estintore non incluso.

■ QUADRI VUOTI - ANTINCENDIO >> TIPO SMART-K



Descrizione	IP	Dimensioni	Tipo	Codice	
EROGATORE SMART-K ANTINCENDIO	IP56	340x810x260mm	ESTINTORE	659.SKFIRE-E ²⁾	1
	IP56	340x810x260mm	MANICHETTA	659.SKFIRE-M ¹⁾	1

¹⁾Manichetta inclusa.

²⁾Estintore non incluso.





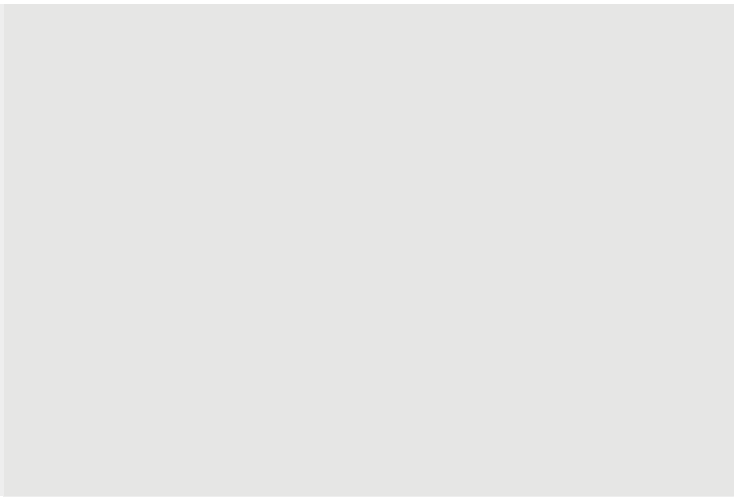

QUADRI CABLATI

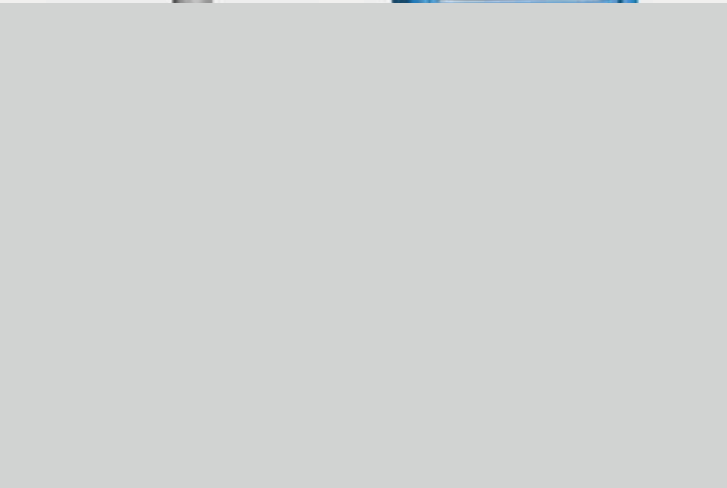

1.7 QUADRI CABLATI
Quadri di distribuzione



QUADRI DI DISTRIBUZIONE

SERIE MBOX

p. 482

Quadri di distribuzione da cantiere



Campi applicativi: Cantiere edile

SERIE MEGA

p. 503

Quadri di distribuzione per cantiere su struttura metallica



Campi applicativi: Cantiere navale | Cantiere grandi opere
Porto commerciale | Terminal container

SERIE IMPACT

p. 504

Quadri di distribuzione con involucro antiurto



Campi applicativi: Cantiere edile | Pubblico spettacolo

SERIE DOMINO

p. 508

Quadri di distribuzione modulari



SERIE BLOCK

p. 514

Quadri di distribuzione compatti



SERIE MOBIL

p. 520

Quadri ASC di distribuzione su cavalletto metallico



Campi applicativi: Cantiere edile

SOLUZIONI PERSONALIZZATE

Scame propone un'ampia selezione di quadri di distribuzione preconfigurati, ottenuti dall'installazione delle varie serie di prese industriali e domestiche da incasso sulle omologhe versioni di involucri vuoti, comunque anch'essi a catalogo. A questa già ricca selezione si aggiunge la possibilità di avere il proprio quadro o batteria di distribuzione in configurazione dedicata in base a specifiche necessità.

Grazie ad un servizio di analisi e preventivazione rapida e ad un sistema produttivo flessibile, SCAME è infatti in grado di progettare, realizzare e fornire in tempi rapidi soluzioni personalizzate ed allo stato dell'arte, corredate di apposito certificato di conformità.

Per qualsiasi richiesta di personalizzazione si prega di contattare il Centro Informazioni Tecniche chiamando il numero verde **800-018009** oppure inviando una mail a infotech@scame.com

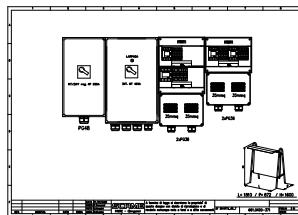
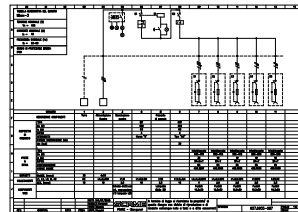

Dichiarazione di conformità del costruttore <small>Manufacturer's declaration of conformity</small>	
L'Azienda	Scame Piere S.p.A.
Indirizzo	Via Carlo Farini, 12
	20120 Pistoia (PT)
	Italia
dichiara sotto la propria responsabilità che dichiara under its own responsibility that:	
Il prodotto	QUADRO DI DISTRIBUZIONE ASC Serie MBOX3
Il codice	657.6935-087
Numero di serie	99999999
prodotto il 12.05.2021 con le seguenti caratteristiche tecniche: Prodotto il 12.05.2021 with the following technical characteristics:	
Grado di protezione IP	IP65
Corrente nominale	40A
Tensione nominale	400V
Frequenza di impiego	50Hz - 60Hz
Protezione Led	Classe I (EN 60529-1:1994+A1+A2)
È stato progettato e costruito in conformità alla Norma: Has been designed and constructed in conformity with the standard:	
EN 61439-4 (2013-03)	
Più: 12.05.2021	SCAME PIERE S.p.A. Direttore Tecnico Ing. Gianluigi Ciampi

Serie MBOX



Serie MEGA



Serie IMPACT



Serie KIOSK



COMBIWIZARD

COMBIWIZARD è il configuratore online di Scame che, in modo semplice ed intuitivo, permette di comporre la propria batteria di prese interbloccate o quadro di distribuzione. Partendo dalle serie di involucri vuoti o basi modulari, in pochi semplici passaggi guidati, è possibile selezionare le prese ed i dispositivi compatibili per ottenere la configurazione desiderata

valorizzata ai prezzi di listino dei singoli componenti. Al termine del processo, aggiungendo manualmente le protezioni del quadro ed il costo della manodopera per il cablaggio, si ottiene un documento riepilogativo pronto per essere inviato al cliente come offerta.

01 Scegli la serie:

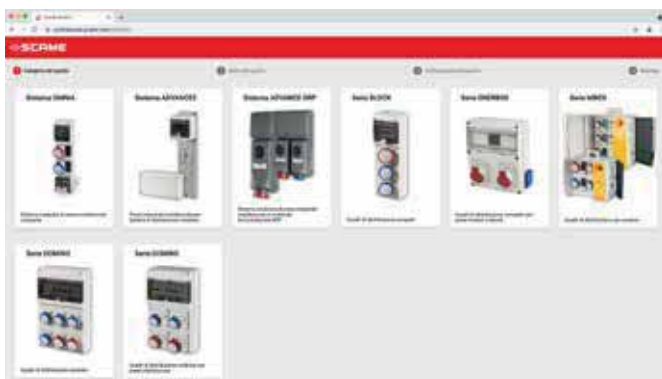

02 Scegli la tua configurazione di involucro:



03 Seleziona la flangia per accedere alle prese installabili:



04 Ottieni la tua configurazione valorizzata ai prezzi di listino vigente e completala con le altre informazioni.

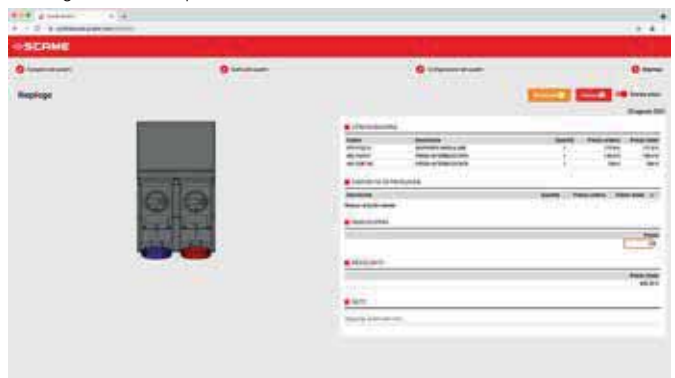

05 Stampa la tua selezione per ottenere l'offerta pronta per essere inviata al tuo cliente

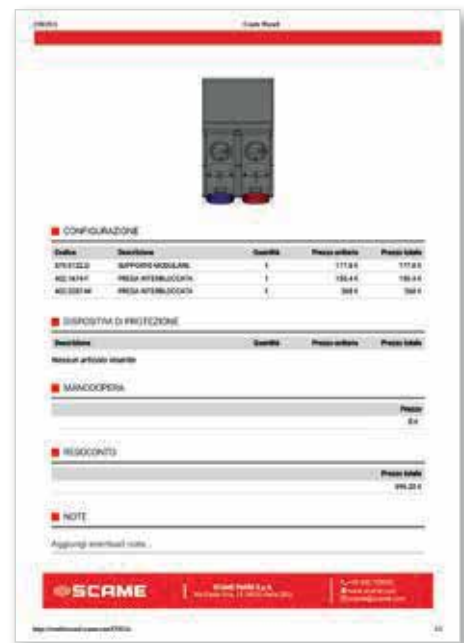

Clicka qui per accedere a COMBIWIZARD:

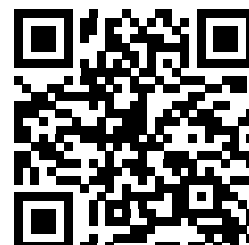



Serie MBOX

MBOX è una gamma di quadri da cantiere in materiale termoplastico antiurto. La serie comprende tre versioni: MBOX2, MBOX3 ed MBOX5 con potenza massima di 90 kW (160A) e grado di protezione IP66, equipaggiabili con prese industriali, con prese domestiche stagne o con prese interbloccate fino a 63A.

L'estrema compattezza degli involucri e la maniglia a scomparsa rendono i quadri facilmente trasportabili. L'illuminazione tramite sensore crepuscolare tutela la sicurezza dell'operatore anche in condizioni di scarsa visibilità.

Ogni quadro viene fornito con dichiarazione di conformità e schema elettrico. Per esigenze di personalizzazione è attivo un servizio di analisi e preventivazione.

 scheda tecnica p. 856

Informazioni Tecniche

Principali caratteristiche MBOX2



01 Vano prese e protezioni illuminabile tramite sensore crepuscolare (opzionale in MBOX2)

02 Equipaggiabile con:
- 4 prese interbloccate 16A-32A Serie OMNIA / interbloccate domestiche Serie OMNIAPLUS
oppure
- 6 prese industriali 16A-32A Serie OPTIMA / domestiche stagne Serie DOMOPLUS

03 Involucro in materiale antiurto ed autoestinguente, resistente agli agenti atmosferici e chimici

04 Possibilità pulsante di emergenza

05 Centralino 16 DIN (8x2) con alloggiamento per dispositivo provafusibili

06 Chiusura portella centralino tramite due nottolini e chiave centrale triangolare (chiave Yale a richiesta)

07 Maniglia basculante integrata per agevolare la movimentazione del quadro

08 Alimentazione tramite morsettiera o cavo con spina

Esempi di applicazione



Cantiere edile



Cantiere edile

Principali caratteristiche MBOX3



01 Vano prese e protezioni illuminato tramite sensore crepuscolare

02 Equipaggiabile con:
 - 6 prese interbloccate 16A-32A Serie OMNIA (4+1 da 63A nel quadro versione senza porta) / interbloccate domestiche Serie OMNIAPLUS
 oppure
 - 9 prese industriali 16A-32A Serie OPTIMA / domestiche stagne Serie DOMOPLUS

03 Involucro in materiale antiurto ed autoestinguente, resistente agli agenti atmosferici e chimici. Disponibili versioni con o senza porta del vano prese

04 Possibilità pulsante di emergenza o sezionatore come comando funzionale o di emergenza

05 Centralino 39 DIN (13x3) con alloggiamento per dispositivo provafusibili

06 Chiusura portella centralino tramite due nottolini e chiave centrale triangolare (chiave Yale a richiesta)

07 Maniglia basculante integrata per agevolare la movimentazione del quadro

08 Alimentazione tramite morsettiera o spina fissa



Principali caratteristiche MBOX5



01 Vano prese e protezioni illuminato tramite sensore crepuscolare

02 Equipaggiabile con:
- 12 prese interbloccate 16A-32A Serie OMNIA / interbloccate domestiche Serie OMNIAPLUS
oppure
- 4 prese interbloccate 16A-32A Serie OMNIA / OMNIAPLUS +
4 prese interbloccate 16A-32A-63A Serie ADVANCE2

03 Involucro in materiale antiurto ed autoestinguente, resistente agli agenti atmosferici e chimici

04 Possibilità pulsante di emergenza o sezionatore come comando funzionale o di emergenza

05 Centralino 52 DIN (13x4) con alloggiamento per dispositivo provafusibili

06 Chiusura portella centralino tramite due nottolini e chiave centrale triangolare (chiave Yale a richiesta)

07 Maniglie basculanti integrate per agevolare la movimentazione del quadro

08 Alimentazione tramite morsettiera o spina fissa

Esempi di applicazione



Cantiere edile
484



Cantiere edile

ILLUMINAZIONE CREPUSCOLARE





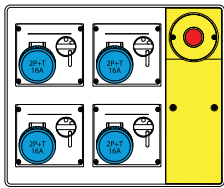

L'inserimento di un led collegato ad un fotosensore, di serie sui modelli MBOX3 e MBOX5, su richiesta per MBOX2, garantisce, al calar dell'intensità luminosa esterna, l'illuminazione dei vani contenenti le prese e gli apparecchi di protezione e di comando.

Ciò permette l'individuazione e l'utilizzo del prodotto in condizioni di scarso illuminamento: ideale per il cantiere, MBOX è perfetto anche per campeggi ed aree di parcheggio.



■ MBOX2 - PRESE INTERBLOCCATE SENZA FUSIBILI







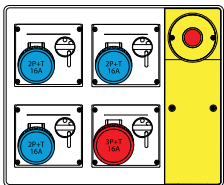

Prese 16A	Prese 32A	Prese 63A
  	 	 
2P+T 4		

1) Protezioni prese	
MT	4x 1P 16A

Protezione generale	Alimentazione	Potenza	Con pulsante di emergenza IP65	Senza pulsante di emergenza IP66
MT 1P+N 16A	Morsettiera	3kW	656.7924-054	656.7024-054
Diff. 2P 25A 30mA	Spina 2P+T 32A + 2m cavo	3kW	656.7824-054	656.7124-054
MT 1P+N 32A	Morsettiera	6kW	656.7924-113 ¹⁾	656.7024-113 ¹⁾
Diff. 2P 40A 30mA	Spina 2P+T 32A + 2m cavo	6kW	656.7824-113 ¹⁾	656.7124-113 ¹⁾







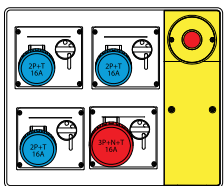

Prese 16A	Prese 32A	Prese 63A
 	 	 
2P+T 3	3P+T 1	

Protezioni prese	
MT	3x 1P 16A 1x 3P 16A

Protezione generale	Alimentazione	Potenza	Con pulsante di emergenza IP65	Senza pulsante di emergenza IP66
MT 4P 32A	Morsettiera	18kW	656.7924-109	656.7024-109
Diff. 4P 40A 30mA	Spina 3P+N+T 32A + 2m cavo	18kW	656.7824-109	656.7124-109







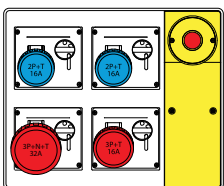

Prese 16A	Prese 32A	Prese 63A
 	 	 
2P+T 3	3P+N+T 1	

Protezioni prese	
MT	3x 1P 16A 1x 3P 16A

Protezione generale	Alimentazione	Potenza	Con pulsante di emergenza IP65	Senza pulsante di emergenza IP66
MT 4P 32A	Spina 3P+N+T 32A + 2m cavo	18kW	656.7824-457	
Diff. 4P 40A 30mA				







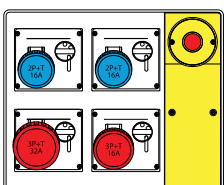

Prese 16A	Prese 32A	Prese 63A
 	 	 
2P+T 2	3P+T 1	3P+N+T 1

Protezioni prese	
MT	2x 1P 16A 1x 3P 16A

Protezione generale	Alimentazione	Potenza	Con pulsante di emergenza IP65	Senza pulsante di emergenza IP66
MT 4P 32A	Morsettiera	18kW	656.7924-253	656.7024-253
Diff. 4P 40A 30mA	Spina 3P+N+T 32A + 2m cavo	18kW	656.7824-253	656.7124-253



Prese 16A	Prese 32A	Prese 63A
 	 	 
2P+T 2	3P+T 1	3P+T 1

Protezioni prese	
MT	2x 1P 16A 1x 3P 16A

Protezione generale	Alimentazione	Potenza	Con pulsante di emergenza IP65	Senza pulsante di emergenza IP66
MT 4P 32A	Morsettiera	18kW	656.7924-006	656.7024-006
Diff. 4P 40A 30mA	Spina 3P+N+T 32A + 2m cavo	18kW	656.7824-006	656.7124-006



Quadri ASC

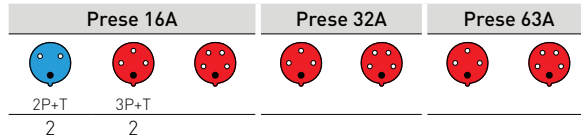
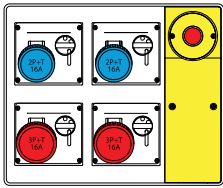

Protezioni prese		
MT	2x	2x
	1P 16A	3P 16A

Protezione generale	Alimentazione	Potenza	Con pulsante di emergenza IP65	Senza pulsante di emergenza IP66
MT 4P 32A	Morsettiera	18kW	656.7924-008	656.7024-008
Diff. 4P 40A 30mA	Spina 3P+N+T 32A + 2m cavo	18kW	656.7824-008	656.7124-008

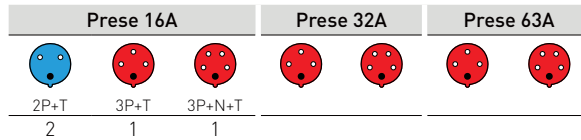
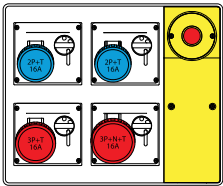

Protezioni prese		
MT	2x	2x
	1P 16A	3P 16A

Protezione generale	Alimentazione	Potenza	Con pulsante di emergenza IP65	Senza pulsante di emergenza IP66
MT 4P 32A	Morsettiera	18kW	656.7924-056	656.7024-056
Diff. 4P 40A 30mA	Spina 3P+N+T 32A + 2m cavo	18kW		656.7124-056

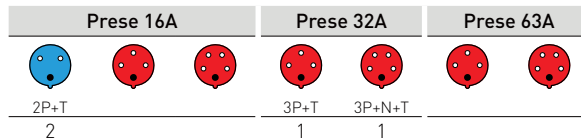
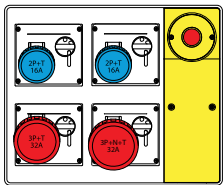

Protezioni prese		
MT	2x	
	1P 16A	

Protezione generale	Alimentazione	Potenza	Con pulsante di emergenza IP65	Senza pulsante di emergenza IP66
MT 4P 32A	Morsettiera	18kW	656.7924-611	656.7024-611
Diff. 4P 40A 30mA	Spina 3P+N+T 32A + 2m cavo	18kW	656.7824-611	656.7124-611

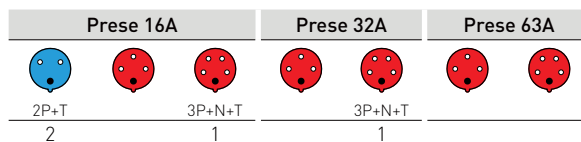
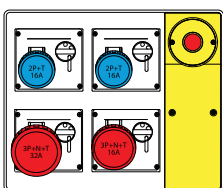

Protezioni prese		
MT	2x	1x
	1P 16A	3P 16A

Protezione generale	Alimentazione	Potenza	Con pulsante di emergenza IP65	Senza pulsante di emergenza IP66
MT 4P 32A	Morsettiera	18kW	656.7924-273	656.7024-273
Diff. 4P 40A 30mA		18kW	656.7824-273	



Quadri ASC



QUADRI DI DISTRIBUZIONE
SERIE MBOX

■ MBOX2 - PRESE INTERBLOCCATE CON FUSIBILI

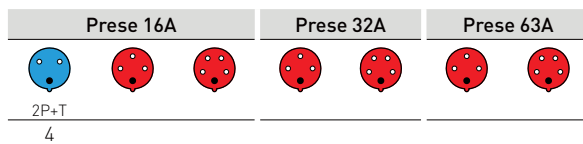
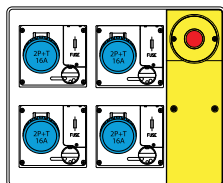

Protezione generale	Alimentazione	Potenza	Con pulsante di emergenza IP65	Senza pulsante di emergenza IP66
MT 1P+N 32A	Morsettiera	6kW	656.5924-113	656.5024-113
Diff. 2P 40A 30mA	Spina 2P+T 32A + 2m cavo	6kW	656.5824-113	656.5124-113

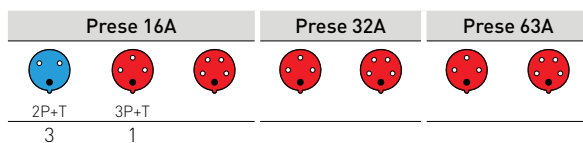
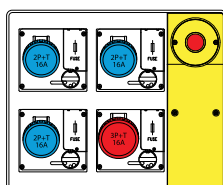

Protezione generale	Alimentazione	Potenza	Con pulsante di emergenza IP65	Senza pulsante di emergenza IP66
MT 4P 32A	Morsettiera	18kW	656.5924-109	656.5024-109
Diff. 4P 40A 30mA	Spina 3P+N+T 32A + 2m cavo	18kW	656.5824-109	656.5124-109

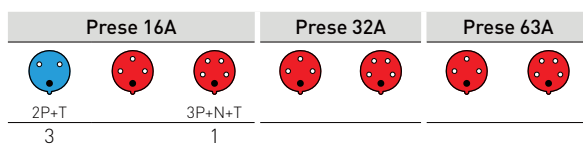
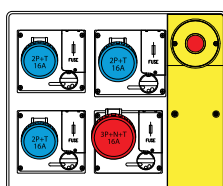

Protezioni	Alimentazione	Potenza	Con pulsante di emergenza IP65	Senza pulsante di emergenza IP66
MT 4P 32A				
Diff. 4P 40A 30mA	Spina 3P+N+T 32A + 2m cavo	18kW	656.5824-457	656.5124-457

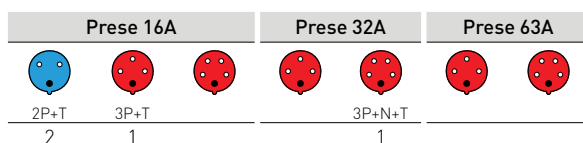
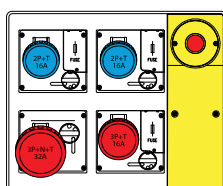

Protezione generale	Alimentazione	Potenza	Con pulsante di emergenza IP65	Senza pulsante di emergenza IP66
MT 4P 32A	Morsettiera	18kW	656.5924-253	656.5024-253
Diff. 4P 40A 30mA	Spina 3P+N+T 32A + 2m cavo	18kW	656.5824-253	656.5124-253



Quadri ASC

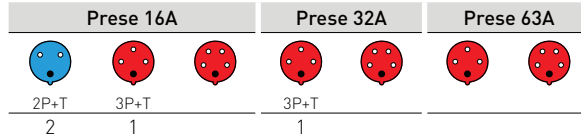
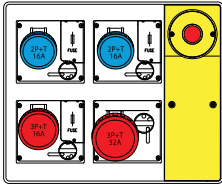

Protezione generale	Alimentazione	Potenza	Con pulsante di emergenza IP65	Senza pulsante di emergenza IP66
MT 4P 32A	Morsettiera	18kW	656.5924-006	656.5024-006
Diff. 4P 40A 30mA	Spina 3P+N+T 32A + 2m cavo	18kW	656.5824-006	656.5124-006

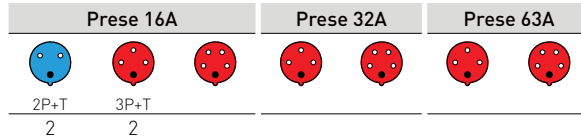
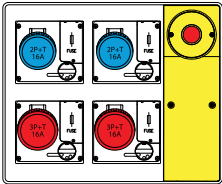

Protezione generale	Alimentazione	Potenza	Con pulsante di emergenza IP65	Senza pulsante di emergenza IP66
MT 4P 32A	Morsettiera	18kW	656.5924-008	656.5024-008
Diff. 4P 40A 30mA	Spina 3P+N+T 32A + 2m cavo	18kW	656.5824-008	656.5124-008

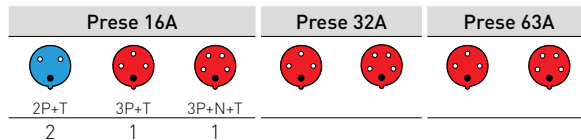
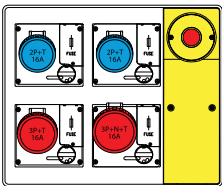

Protezione generale	Alimentazione	Potenza	Con pulsante di emergenza IP65	Senza pulsante di emergenza IP66
MT 4P 32A	Morsettiera	18kW	656.5924-056	656.5024-056
Diff. 4P 40A 30mA	Spina 3P+N+T 32A + 2m cavo	18kW		656.5124-056

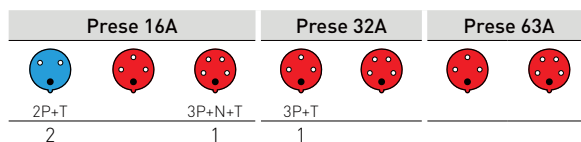
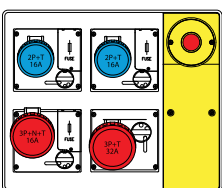

Protezione generale	Alimentazione	Potenza	Con pulsante di emergenza IP65	Senza pulsante di emergenza IP66
MT 4P 32A	Morsettiera	18kW	656.5924-610	656.5024-610
Diff. 4P 40A 30mA	Spina 3P+N+T 32A + 2m cavo	18kW	656.5824-610	656.5124-610



Quadri ASC

■ MBOX2 - PRESE INTERBLOCCATE CON FUSIBILI

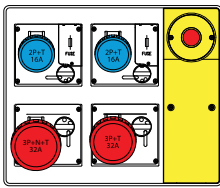

Prese 16A		Prese 32A		Prese 63A	
2P+T		3P+T	3P+N+T		
2		1	1		

Protezione generale	Alimentazione	Potenza	Con pulsante di emergenza IP65	Senza pulsante di emergenza IP66
MT 4P 32A	Morsettiera	18kW	656.5924-611	656.5024-611
Diff. 4P 40A 30mA	Spina 3P+N+T 32A + 2m cavo	18kW	656.5824-611	656.5124-611

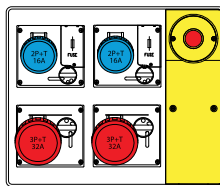

Prese 16A		Prese 32A		Prese 63A	
2P+T		3P+T			
2		2			

Protezione generale	Alimentazione	Potenza	Con pulsante di emergenza IP65	Senza pulsante di emergenza IP66
MT 4P 32A	Morsettiera	18kW	656.5924-612	656.5024-612
Diff. 4P 40A 30mA	Spina 3P+N+T 32A + 2m cavo	18kW	656.5824-612	656.5124-612

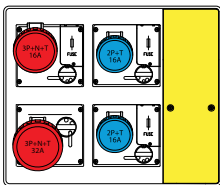

Prese 16A		Prese 32A		Prese 63A	
2P+T	3P+N+T	3P+N+T	3P+N+T		
2	1	1			

Protezione generale	Alimentazione	Potenza	Con pulsante di emergenza IP65	Senza pulsante di emergenza IP66
MT 4P 32A	Morsettiera	18kW		656.5024-273
Diff. 4P 40A 30mA				

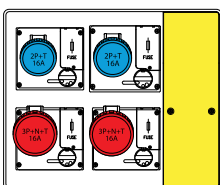

Prese 16A		Prese 32A		Prese 63A	
2P+T	3P+N+T				
2	2				

Protezione generale	Alimentazione	Potenza	Con pulsante di emergenza IP65	Senza pulsante di emergenza IP66
MT 4P 32A		18kW		656.5124-297
Diff. 4P 40A 30mA	Spina 3P+N+T 32A + 2m cavo			



Quadri ASC

■ MBOX2 - PRESE INDUSTRIALI

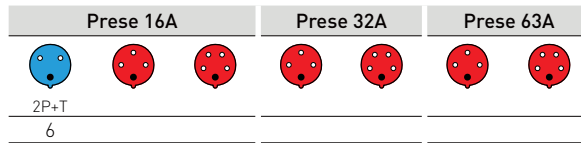
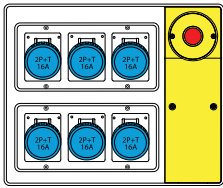

Protezioni prese	
MT	6x 1P 16A

Protezione generale	Alimentazione	Potenza	Con pulsante di emergenza IP65	Senza pulsante di emergenza IP66
MT 1P+N 16A	Morsettiera	3kW	656.7926-636	656.7026-636
Diff. 2P 25A 30mA	Spina 2P+T 16A + 2m cavo	3kW	656.7826-636	656.7126-636
MT 4P 32A	Morsettiera	18kW	656.7926-639	656.7026-639
Diff. 4P 40A 30mA	Spina 2P+T 16A + 2m cavo	18kW	656.7826-639	656.7126-639

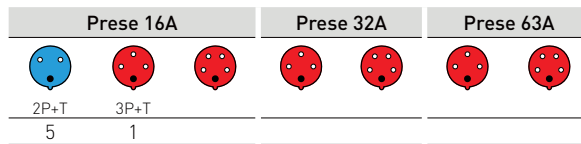
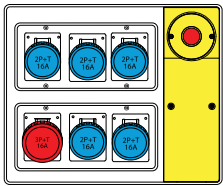

Protezioni prese	
MT	3x 1P 16A 1x 3P 16A

Protezione generale	Alimentazione	Potenza	Con pulsante di emergenza IP65	Senza pulsante di emergenza IP66
MT 4P 32A	Morsettiera	18kW	656.7926-642	656.7026-642
Diff. 4P 40A 30mA	Spina 3P+N+T 32A + 2m cavo	18kW	656.7826-642	656.7126-642

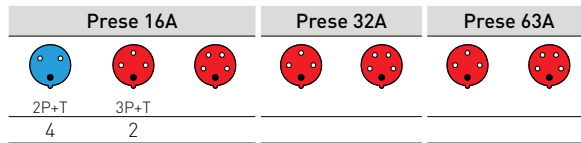
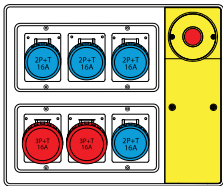

Protezioni prese	
MT	3x 1P 16A 1x 3P 16A

Protezione generale	Alimentazione	Potenza	Con pulsante di emergenza IP65	Senza pulsante di emergenza IP66
MT 4P 16A	Morsettiera	9kW	656.7926-637	656.7026-637
Diff. 4P 25A 30mA	Spina 3P+N+T 16A + 2m cavo	9kW	656.7826-637	656.7126-637
MT 4P 32A	Morsettiera	18kW	656.7926-640	656.7026-640
Diff. 4P 40A 30mA	Spina 3P+N+T 16A + 2m cavo	18kW	656.7826-640	656.7126-640

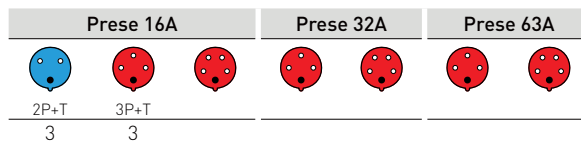
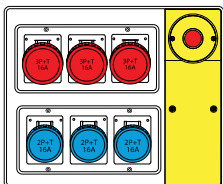

Protezioni prese	
MT	3x 1P 16A 1x 3P 16A

Protezione generale	Alimentazione	Potenza	Con pulsante di emergenza IP65	Senza pulsante di emergenza IP66
MT 4P 16A	Morsettiera	9kW	656.7926-638	656.7026-638
Diff. 4P 25A 30mA	Spina 3P+N+T 16A + 2m cavo	9kW	656.7826-638	656.7126-638
MT 4P 32A	Morsettiera	18kW	656.7926-641	656.7026-641
Diff. 4P 40A 30mA	Spina 3P+N+T 16A + 2m cavo	18kW	656.7826-641	656.7126-641



Quadri ASC



QUADRI DI DISTRIBUZIONE
SERIE MBOX

■ MBOX3 - PRESE INTERBLOCCATE SENZA FUSIBILI

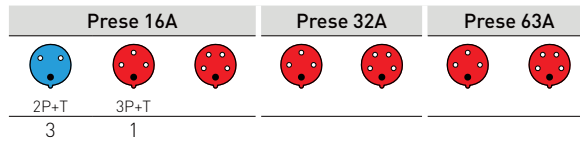
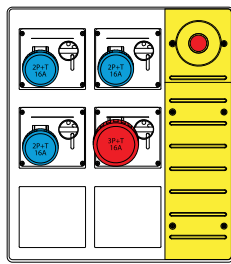

Protezioni prese		
MT	3x 1P 16A	1x 3P 16A

Protezione generale	Alimentazione	Potenza	Con pulsante di emergenza IP65	Senza pulsante di emergenza IP66
MT 4P 32A	Morsettiera	18kW	657.8934-109	657.8034-109
Diff. 4P 40A 30mA	Spina fissa 3P+N+T 32A	18kW	657.8834-109	657.8134-109

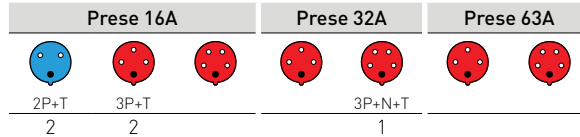
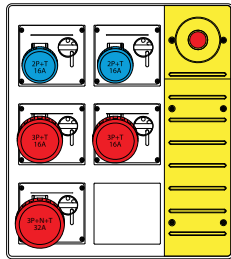

Protezioni prese		
MT	2x 1P 16A	1x 3P 16A

Protezione generale	Alimentazione	Potenza	Con pulsante di emergenza IP65	Senza pulsante di emergenza IP66
MT 4P 63A	Morsettiera	35kW	657.8935-087	657.8035-087
Diff. 4P 63A 30mA	Spina fissa 3P+N+T 63A	35kW	657.8835-087	657.8135-087

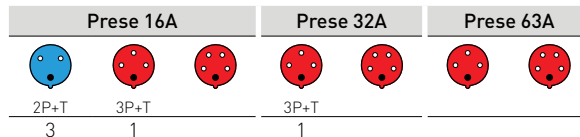
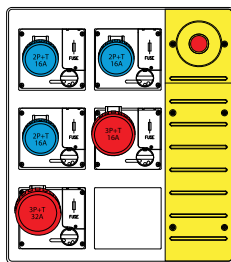

Protezioni prese		
MT	1x 3P 16A	1x 3P 32A

Protezione generale	Alimentazione	Potenza	Con pulsante di emergenza IP65	Senza pulsante di emergenza IP66
MT 4P 63A	Morsettiera	35kW	657.8935-013	
Diff. 4P 63A 30mA	Spina fissa 3P+N+T 32A	35kW	657.8835-013	

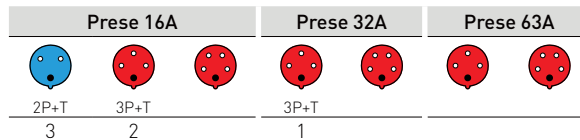
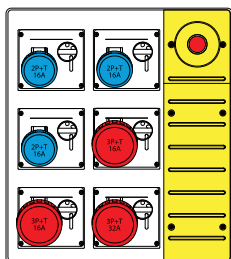

Protezioni prese		
MT	3x 1P 16A	2x 3P 16A

Protezione generale	Alimentazione	Potenza	Con pulsante di emergenza IP65	Senza pulsante di emergenza IP66
MT 4P 63A	Morsettiera	35kW	657.8936-022	657.8036-022
Diff. 4P 63A 30mA	Spina fissa 3P+N+T 63A	35kW	657.8836-022	657.8136-022

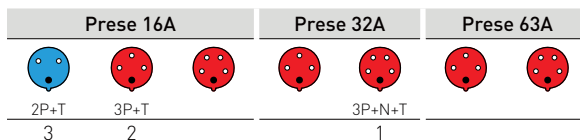
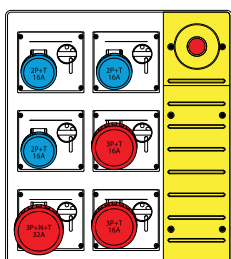

Protezioni prese		
MT		1x 3P 16A

Protezione generale	Alimentazione	Potenza	Con pulsante di emergenza IP65	Senza pulsante di emergenza IP66
MT 4P 32A	Morsettiera	18kW	657.8936-069	657.8036-069
Diff. 4P 40A 30mA	Spina fissa 3P+N+T 32A	18kW	657.8836-069	657.8136-069



Quadri ASC

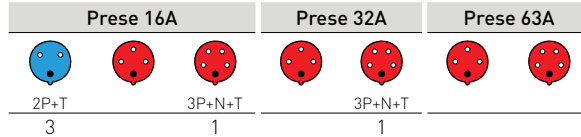
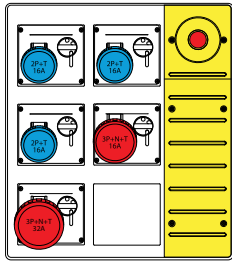

Protezioni prese		
MT	3x 1P 16A	1x 3P 16A
		1x 3P 32A

Protezione generale	Alimentazione	Potenza	Con pulsante di emergenza IP65	Senza pulsante di emergenza IP66
MT 4P 63A Diff. 4P 63A 30mA	Morsettiera	35kW	657.8935-883	

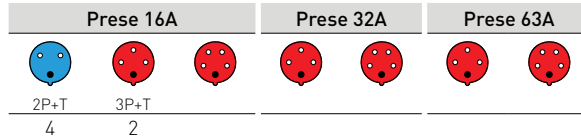
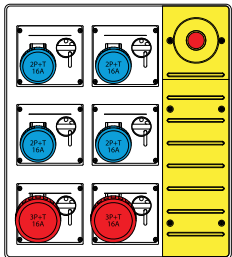

Protezioni prese		
MT	2x 1P 16A	1x 3P 16A

Protezione generale	Alimentazione	Potenza	Con pulsante di emergenza IP65	Senza pulsante di emergenza IP66
MT 4P 32A Diff. 4P 40A 30mA	Morsettiera	18kW	657.8936-067	657.8036-067
	Spina fissa 3P+N+T 32A	18kW	657.8836-067	657.8136-067

■ MBOX3 - PRESE INTERBLOCCHATE CON FUSIBILI

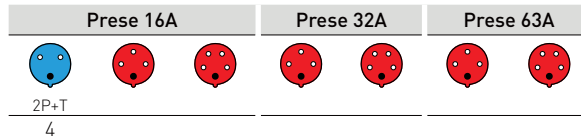
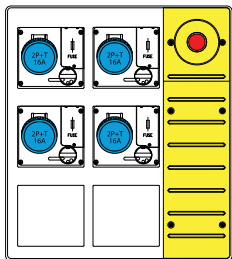

Protezione generale	Alimentazione	Potenza	Con pulsante di emergenza IP65	Senza pulsante di emergenza IP66
MT 1P+N 32A Diff. 2P 40A 30mA	Morsettiera	6kW	657.6934-113	657.6034-113
	Spina fissa 2P+T 32A	6kW	657.6834-113	657.6134-113

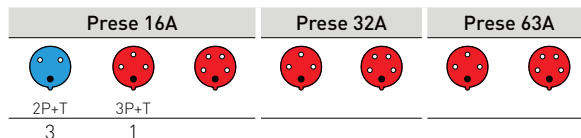
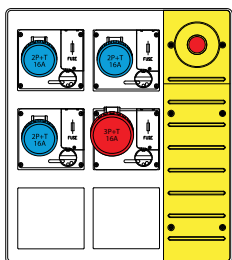

Protezione generale	Alimentazione	Potenza	Con pulsante di emergenza IP65	Senza pulsante di emergenza IP66
MT 4P 32A Diff. 4P 40A 30mA	Morsettiera	18kW	657.6934-109	657.6034-109
	Spina fissa 3P+N+T 32A	18kW	657.6834-109	657.6134-109

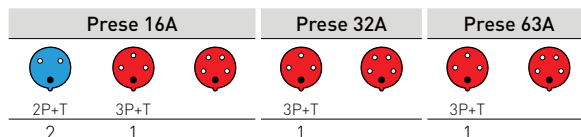
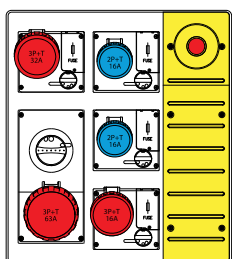

Protezione generale	Alimentazione	Potenza	Con pulsante di emergenza IP65	Senza pulsante di emergenza IP66
MT 4P 63A Diff. 4P 63A 30mA	Morsettiera	35kW	657.5935-017	657.5035-017
	Spina fissa 3P+N+T 63A	35kW	657.5835-017	657.5135-017

Senza portella.

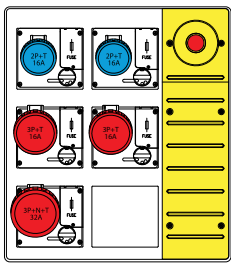

Quadri ASC

■ MBOX3 - PRESE INTERBLOCCATE CON FUSIBILI

Prese 16A		Prese 32A		Prese 63A	
2P+T	3P+T		3P+N+T		
2	2		1		

Protezione generale	Alimentazione	Potenza	Con pulsante di emergenza IP65	Senza pulsante di emergenza IP66
MT 4P 63A	Morsettiera	35kW	657.6935-087	657.6035-087
Diff. 4P 63A 30mA	Spina fissa 3P+N+T 63A	35kW	657.6835-087	657.6135-087

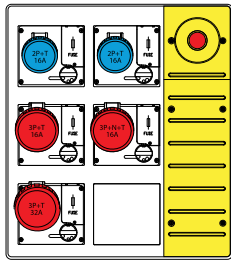

Prese 16A		Prese 32A		Prese 63A	
2P+T	3P+T	3P+N+T	3P+T		
2	1	1	1		

Protezione generale	Alimentazione	Potenza	Con pulsante di emergenza IP65	Senza pulsante di emergenza IP66
MT 4P 63A	Morsettiera	35kW	657.6935-015	657.6035-015
Diff. 4P 63A 30mA	Spina fissa 3P+N+T 63A	35kW	657.6835-015	657.6135-015

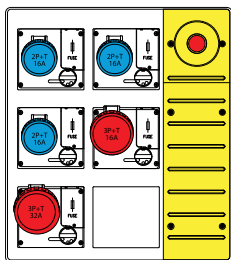

Prese 16A		Prese 32A		Prese 63A	
2P+T	3P+T		3P+T		
3	1		1		

Protezione generale	Alimentazione	Potenza	Con pulsante di emergenza IP65	Senza pulsante di emergenza IP66
MT 4P 63A	Morsettiera	35kW	657.6935-013	657.6035-013
Diff. 4P 63A 30mA	Spina fissa 3P+N+T 63A	35kW	657.6835-013	657.6135-013

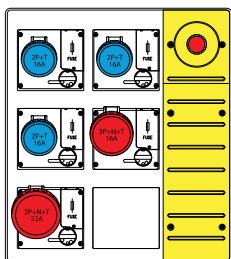

Prese 16A		Prese 32A		Prese 63A	
2P+T	3P+N+T	3P+N+T	3P+N+T		
3	1		1		

Protezione generale	Alimentazione	Potenza	Con pulsante di emergenza IP65	Senza pulsante di emergenza IP66
MT 4P 63A	Morsettiera	35kW	657.6935-075	657.6035-075
Diff. 4P 63A 30mA	Spina fissa 3P+N+T 63A	35kW		657.6135-075

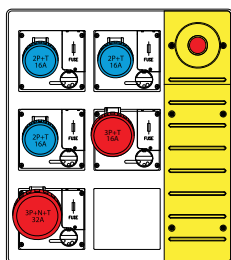

Prese 16A		Prese 32A		Prese 63A	
2P+T	3P+T		3P+N+T		
3	1		1		

Protezione generale	Alimentazione	Potenza	Con pulsante di emergenza IP65	Senza pulsante di emergenza IP66
MT 4P 63A	Morsettiera	35kW	657.6935-213	657.6035-213
Diff. 4P 63A 30mA	Spina fissa 3P+N+T 63A	35kW	657.6835-213	657.6135-213



Quadri ASC

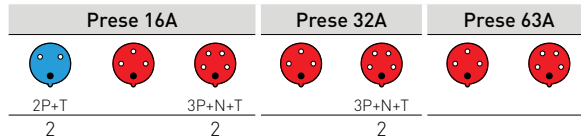
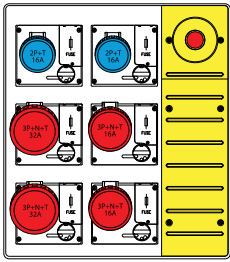

Protezione generale	Alimentazione	Potenza	Con pulsante di emergenza IP65	Senza pulsante di emergenza IP66
MT 4P 63A	Morsettiera	35kW	657.6936-027	657.6036-027
Diff. 4P 63A 30mA	Spina fissa 3P+N+T 63A	35kW	657.6836-027	657.6136-027

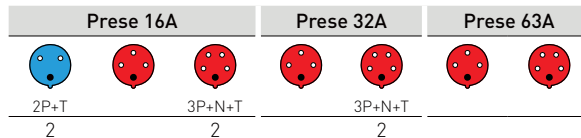
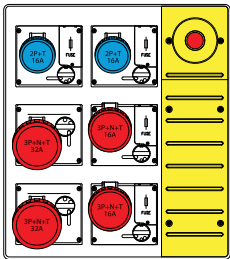

Protezione generale	Alimentazione	Potenza	Con pulsante di emergenza IP65	Senza pulsante di emergenza IP66
MT 4P 32A	Morsettiera	18kW	657.6936-042	657.6036-042
Diff. 4P 40A 30mA	Spina fissa 3P+N+T 32A	18kW	657.6836-042	657.6136-042

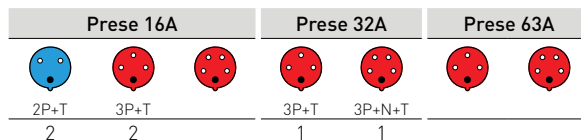
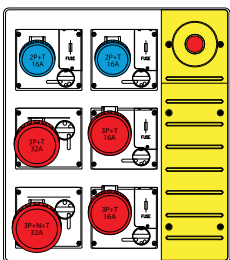

Protezione generale	Alimentazione	Potenza	Con pulsante di emergenza IP65	Senza pulsante di emergenza IP66
MT 4P 32A	Morsettiera	18kW	657.6936-045	657.6036-045
Diff. 4P 40A 30mA	Spina fissa 3P+N+T 32A	18kW	657.6836-045	657.6136-045

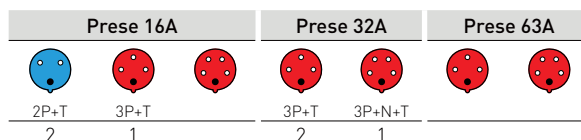
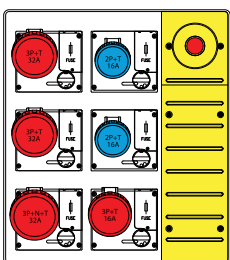

Protezione generale	Alimentazione	Potenza	Con pulsante di emergenza IP65	Senza pulsante di emergenza IP66
MT 4P 63A	Morsettiera	35kW	657.6936-048	657.6036-048
Diff. 4P 63A 30mA	Spina fissa 3P+N+T 32A	35kW	657.6836-048	657.6136-048

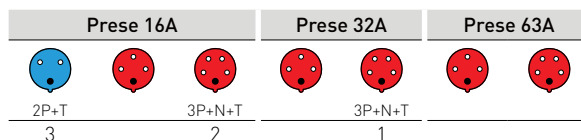
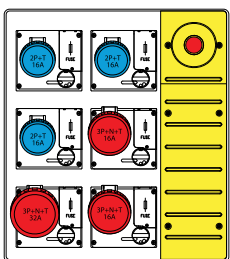

Protezione generale	Alimentazione	Potenza	Con pulsante di emergenza IP65	Senza pulsante di emergenza IP66
MT 4P 63A	Morsettiera	35kW	657.6936-101	657.6036-101
Diff. 4P 63A 30mA	Spina fissa 3P+N+T 63A	35kW		657.6136-101



Quadri ASC

■ MBOX3 - PRESE INTERBLOCCATE CON FUSIBILI

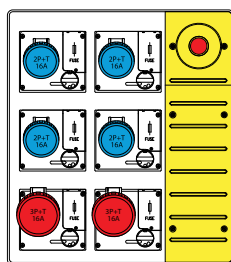

Prese 16A	Prese 32A	Prese 63A
2P+T	3P+T	
4	2	

Protezione generale	Alimentazione	Potenza	Con pulsante di emergenza IP65	Senza pulsante di emergenza IP66
MT 4P 32A	Morsettiera	18kW	657.6936-067	657.6036-067
Diff. 4P 40A 30mA	Spina fissa 3P+N+T 32A	18kW	657.6836-067	657.6136-067

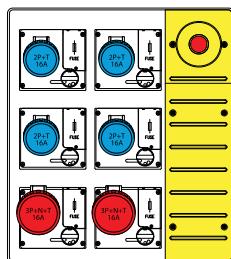

Prese 16A	Prese 32A	Prese 63A
2P+T	3P+N+T	
4	2	

Protezione generale	Alimentazione	Potenza	Con pulsante di emergenza IP65	Senza pulsante di emergenza IP66
MT 4P 32A	Morsettiera	18kW	657.6936-133	657.6036-133
Diff. 4P 40A 30mA	Spina fissa 3P+N+T 32A	18kW	657.6836-133	657.6136-133

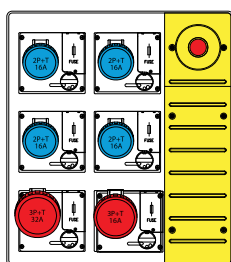

Prese 16A	Prese 32A	Prese 63A
2P+T	3P+T	
4	1	

Protezione generale	Alimentazione	Potenza	Con pulsante di emergenza IP65	Senza pulsante di emergenza IP66
MT 4P 63A	Morsettiera	35kW	657.6936-025	657.6036-025
Diff. 4P 63A 30mA				

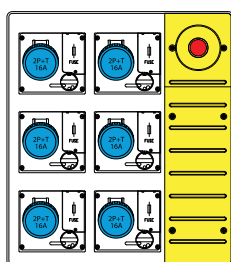

Prese 16A	Prese 32A	Prese 63A
2P+T		
6		

Protezione generale	Alimentazione	Potenza	Con pulsante di emergenza IP65	Senza pulsante di emergenza IP66
MT 1P+N 32A	Morsettiera	6kW	657.6936-057	657.6036-057
Diff. 2P 40A 30mA	Spina fissa 2P+T 32A	6kW	657.6836-057	657.6136-057

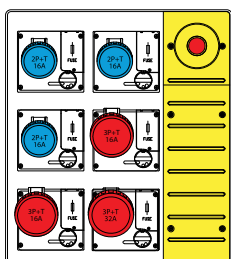

Prese 16A	Prese 32A	Prese 63A
2P+T	3P+T	3P+N+T
3	2	1

Protezione generale	Alimentazione	Potenza	Con pulsante di emergenza IP65	Senza pulsante di emergenza IP66
MT 4P 63A	Morsettiera	35kW	657.6936-022	657.6036-022
Diff. 4P 63A 30mA	Spina fissa 3P+N+T 63A	35kW	657.6836-022	657.6136-022



Quadri ASC

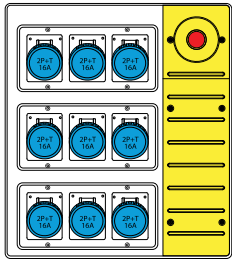

Prese 16A	Prese 32A	Prese 63A
2P+T		
9		

Protezioni prese	
MT	9x 1P+N 16A

Protezione generale	Alimentazione	Potenza	Con pulsante di emergenza IP65	Senza pulsante di emergenza IP66
MT 4P 63A Diff. 4P 63A 30mA	Spina fissa 3P+N+T 63A	35kW	657.8839-825	

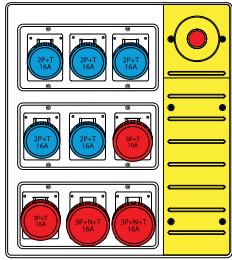

Prese 16A	Prese 32A	Prese 63A
2P+T	3P+T	3P+N+T
5	2	2

Protezioni prese		
MT	5x 1P+N 16A	1x 3P 16A
		1x 4P 16A

Protezione generale	Alimentazione	Potenza	Con pulsante di emergenza IP65	Senza pulsante di emergenza IP66
MT 4P 63A Diff. 4P 63A 30mA	Spina fissa 3P+N+T 63A	35kW	657.8839-826	

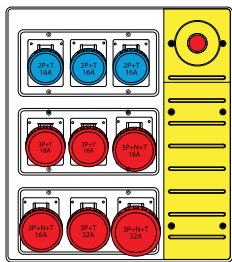

Prese 16A	Prese 32A	Prese 63A
2P+T	3P+T	3P+N+T
3	2	2

Protezioni prese				
MT	3x 1P+N 16A	1x 3P 16A	1x 4P 16A	1x 3P 32A
				1x 4P 32A

Protezione generale	Alimentazione	Potenza	Con pulsante di emergenza IP65	Senza pulsante di emergenza IP66
MT 4P 63A Diff. 4P 63A 30mA	Spina fissa 3P+N+T 63A	35kW	657.8839-827	



Quadri ASC

■ MBOX5 - PRESE INTERBLOCCATE SENZA FUSIBILI

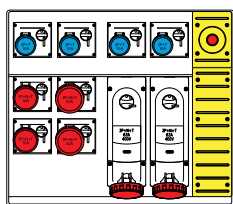

Prese 16A		Prese 32A		Prese 63A	
2P+T	3P+N+T	3P+N+T	3P+N+T	3P+N+T	3P+N+T
4	2	2	2	2	2

Protezioni prese			
MT	4x	2x	2x
DIFF.	1P 16A	3P 16A	3P 32A
		2x	2x
		3P 32A	3P 63A

Protezione generale	Alimentazione	Potenza	Con pulsante di emergenza IP65	Senza pulsante di emergenza IP66
MT-Diff. 4P 100A 30mA	Morsettiera Spina fissa 3P+N+T 125A	55kW 55kW	658.8950-702 658.8850-702	658.8050-702 658.8150-702

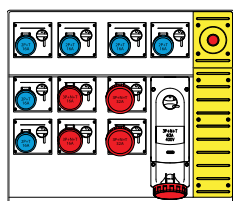

Prese 16A		Prese 32A		Prese 63A	
2P+T	3P+N+T	3P+N+T	3P+N+T	3P+N+T	3P+N+T
6	2	2	2	1	1

Protezioni prese			
MT	6x	2x	2x
DIFF.	1P 16A	3P 16A	3P 32A
		2x	1x
		3P 32A	3P 63A

Protezione generale	Alimentazione	Potenza	Con pulsante di emergenza IP65	Senza pulsante di emergenza IP66
MT-Diff. 4P 100A 30mA	Morsettiera Spina fissa 3P+N+T 63A	55kW 55kW	658.8950-705 658.8850-705	658.8050-705

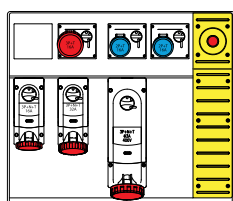

Prese 16A		Prese 32A		Prese 63A	
2P+T	3P+T	3P+N+T	3P+N+T	3P+N+T	3P+N+T
2	1	1	1	1	1

Protezioni prese			
MT	2x	2x	1x
DIFF.	1P 16A	3P 16A	3P 32A
		1x	1x
		3P 32A	3P 63A

Protezione generale	Alimentazione	Potenza	Con pulsante di emergenza IP65	Senza pulsante di emergenza IP66
MT-Diff. 4P 100A 30mA	Morsettiera Spina fissa 3P+N+T 125A	55kW 55kW	658.8956-138 658.8856-138	658.8056-138 658.8156-138

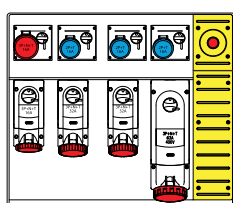

Prese 16A		Prese 32A		Prese 63A	
2P+T	3P+N+T	3P+N+T	3P+N+T	3P+N+T	3P+N+T
3	2	2	2	2	2

Protezioni prese			
MT	1x	1x	1x
DIFF.	63A 4P 30mA	63A 4P 30mA	63A 4P 30mA
	3x	2x	1x
	1P 16A	3P 16A	3P 32A
		2x	1x
		3P 32A	3P 63A

Protezione generale	Alimentazione	Potenza	Con pulsante di emergenza IP65	Senza pulsante di emergenza IP66
MT 4P 100A ¹⁾	Morsettiera Spina fissa 3P+N+T 125A	55kW 55kW	658.8958-088 658.8858-088	658.8058-088 658.8158-088

¹⁾Protezione differenziale sulle prese.



Quadri ASC

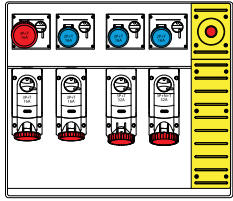

Prese 16A		Prese 32A		Prese 63A	
2P+T	3P+T	3P+T	3P+N+T	3P+N+T	3P+N+T
3	3	1	1		

Protezioni prese					
DIFF.	1x				1x
	63A	4P	30mA		63A 4P 30mA
MT	3x				2x
	1P 16A	3P 16A			3P 32A

Protezione generale	Alimentazione	Potenza	Con pulsante di emergenza IP65	Senza pulsante di emergenza IP66
MT 4P 63A ¹⁾	Morsettiera	35kW	658.8958-114	658.8058-114
	Spina fissa 3P+N+T 63A	35kW	658.8858-114	658.8158-114

¹⁾ Protezione differenziale sulle prese.

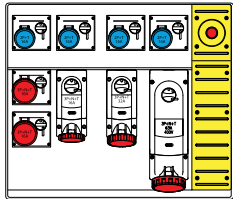

Prese 16A		Prese 32A		Prese 63A	
2P+T	3P+N+T	3P+N+T	3P+N+T	3P+N+T	3P+N+T
4	3	1	1		

Protezioni prese					
DIFF.	1x				1x
	63A	4P	30mA		63A 4P 30mA
MT	4x	3x	1x	1x	
	1P 16A	3P 16A	3P 32A	3P 63A	

Protezione generale	Alimentazione	Potenza	Con pulsante di emergenza IP65	Senza pulsante di emergenza IP66
MT 4P 63A ¹⁾	Morsettiera	35kW	658.8959-043	658.8059-043
	Spina fissa 3P+N+T 63A	35kW		658.8159-043

¹⁾ Protezione differenziale sulle prese.

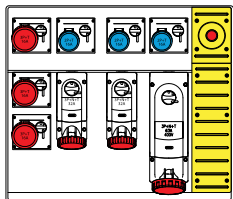

Prese 16A		Prese 32A		Prese 63A	
2P+T	3P+T	3P+N+T	3P+N+T	3P+N+T	3P+N+T
3	3	2	1		

Protezioni prese					
DIFF.					
MT	3x	3x	2x	1x	
	1P 16A	3P 16A	3P 32A	3P 63A	

Protezione generale	Alimentazione	Potenza	Con pulsante di emergenza IP65	Senza pulsante di emergenza IP66
MT-Diff. 4P 100A 30mA	Morsettiera	55kW	658.8959-229	658.8059-229
	Spina fissa 3P+N+T 125A	55kW	658.8859-229	658.8159-229



QUADRI DI DISTRIBUZIONE
SERIE MBOX

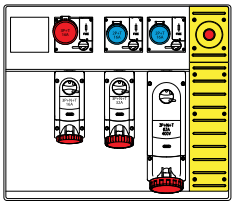

Quadri ASC

■ MBOX5 - PRESE INTERBLOCCATE CON FUSIBILI

Prese 16A			Prese 32A		Prese 63A	
2	1	1	1		1	

Protezione generale	Alimentazione	Potenza	Con pulsante di emergenza IP65	Senza pulsante di emergenza IP66
MT-Diff. 4P 100A 30mA	Morsettiera	55kW	658.6956-138	658.6056-138
	Spina fissa 3P+N+T 125A	55kW	658.6856-138	658.6156-138

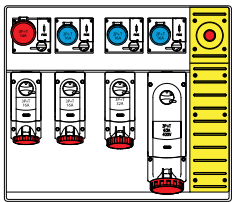

Prese 16A			Prese 32A		Prese 63A	
4	2		1		1	

Protezione generale	Alimentazione	Potenza	Con pulsante di emergenza IP65	Senza pulsante di emergenza IP66
MT-Diff. 4P 100A 30mA	Morsettiera	55kW	658.6958-034	658.6058-034
	Spina fissa 3P+N+T 125A	55kW	658.6858-034	658.6158-034

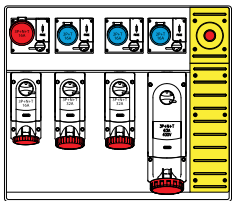

Prese 16A			Prese 32A		Prese 63A	
3	2		2		1	

Protezione generale	Alimentazione	Potenza	Con pulsante di emergenza IP65	Senza pulsante di emergenza IP66
MT 4P 100A ¹⁾	Morsettiera	55kW	658.6958-088	658.6058-088
	Spina fissa 3P+N+T 125A	55kW	658.6858-088	

¹⁾ Protezione differenziale sulle prese.

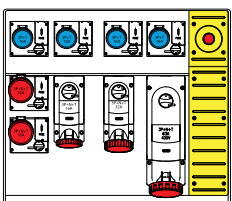

Prese 16A			Prese 32A		Prese 63A	
4	3		1		1	

Protezione generale	Alimentazione	Potenza	Con pulsante di emergenza IP65	Senza pulsante di emergenza IP66
MT 4P 63A ¹⁾	Morsettiera	35kW	658.6959-043	658.6059-043
	Spina fissa 3P+N+T 63A	35kW	658.6859-043	658.6159-043
MT 4P 100A ¹⁾	Morsettiera	55kW	658.6959-052	658.6059-052
	Spina fissa 3P+N+T 125A	55kW	658.6859-052	

¹⁾ Protezione differenziale sulle prese.



Quadri ASC

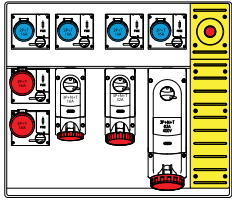

Prese 16A			Prese 32A		Prese 63A	
4	2	1	1		1	

Protezione generale	Alimentazione	Potenza	Con pulsante di emergenza IP65	Senza pulsante di emergenza IP66
MT 4P 100A ¹⁾	Morsettiera	55kW	658.6959-160	658.6059-160
	Spina fissa 3P+N+T 125A	55kW	658.6859-160	658.6159-160

¹⁾Protezione differenziale sulle prese.

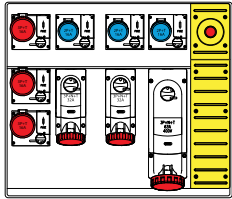

Prese 16A			Prese 32A		Prese 63A	
3	3		2		1	

Protezione generale	Alimentazione	Potenza	Con pulsante di emergenza IP65	Senza pulsante di emergenza IP66
MT-Diff. 4P 100A 30mA	Morsettiera	55kW	658.6959-229	658.6059-229
	Spina fissa 3P+N+T 125A	55kW	658.6859-229	

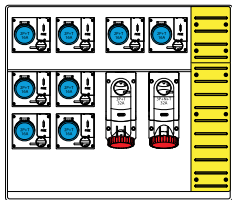

Prese 16A			Prese 32A		Prese 63A	
8			1	1		

Protezione generale	Alimentazione	Potenza	Con pulsante di emergenza IP65	Senza pulsante di emergenza IP66
MT 4P 63A ¹⁾	Morsettiera	35kW		658.6050-066

¹⁾Protezione differenziale sulle prese.

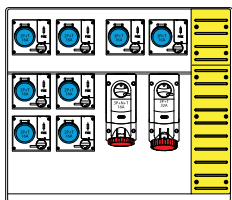

Prese 16A			Prese 32A		Prese 63A	
6	2	1	1			

Protezione generale	Alimentazione	Potenza	Con pulsante di emergenza IP65	Senza pulsante di emergenza IP66
MT 4P 63A ¹⁾	Morsettiera	35kW		658.6050-157

¹⁾Protezione differenziale sulle prese.

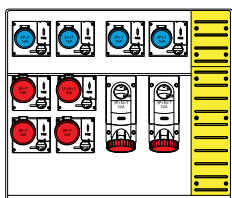

Prese 16A			Prese 32A		Prese 63A	
4	3	1	2			

Protezione generale	Alimentazione	Potenza	Con pulsante di emergenza IP65	Senza pulsante di emergenza IP66
MT-Diff. 4P 100A 30mA	Morsettiera	55kW		658.6050-255



Quadri ASC

■ ACCESSORI - FUSIBILI

Descrizione	Corrente	Codice	
ø10,3x38 type GG	16A	MP36275	
ø10,3x38 type GG	32A	MP36250	
D02 type NEOZED	63A	MP37299	

■ ACCESSORI - CAVALLETTO



Descrizione	Codice	
MBOX2	656.0120	1



Descrizione	Codice	
MBOX3 - MBOX5	657.0121	1

■ ACCESSORI - KIT DI FISSAGGIO SU TORRETTA PER MBOX2



Descrizione	Codice	
Palo con piastre fissaggio quadro, tappo per sede maniglia, blocchetti filettati e viti per assemblaggio quadro-torretta	656.0220	1



Descrizione	Codice	
Piastra opzionale di chiusura posteriore in acciaio	656.0221	1



Descrizione	Codice	
Piastra opzionale per fissaggio torretta nel cemento (dotata di zanche e prigionieri)	656.0222	1



Serie MEGA

MEGA è una gamma di quadri di distribuzione dotati di robusta struttura metallica autoportante con tettuccio di protezione, con potenze installate da 55 a 375 KW.

Permettono la realizzazione di batterie di prese interbloccate in termoplastico o termoindurente fino a 125A con relativi centralini e scatole di derivazione.

Ogni quadro viene fornito con dichiarazione di conformità e schema elettrico. Per qualsiasi esigenza di personalizzazione è attivo in SCAME un puntuale servizio di analisi e preventivazione.

In alternativa al cavalletto metallico sono disponibili configurazioni su supporto in acciaio zincato per installazione a parete o in armadio metallico.

Esempi di applicazione



Cantiere edile



Terminal Container

Esempi di composizioni



Prese interbloccate in materiale termoindurente su cavalletto metallico



Prese interbloccate in materiale termoindurente su piastra per fissaggio a parete



Prese interbloccate in materiale termoplastico in armadio metallico



Serie IMPACT

IMPACT è una gamma di quadri di distribuzione in gomma indeformabile o polietilene, autoestingente e con un'elevata resistenza agli urti ed agli agenti atmosferici e chimici.

Garantiscono un impiego sicuro nelle più avverse condizioni ambientali ed in presenza di forti sollecitazioni meccaniche, anche continue.

La colorazione nera dell'involucro li rende idonei anche all'impiego nel pubblico spettacolo dove si apprezza la loro facilità di movimentazione tramite le comode maniglie.

Disponibili in versione monofacciale e bifacciale con prese industriali o domestiche protette.

Per qualsiasi esigenza di personalizzazione è attivo in SCAME un servizio di analisi e preventivazione.

 scheda tecnica p. 852

Informazioni Tecniche

Principali caratteristiche



01 Involucro disegnato per garantire impilabilità

02 Equipaggiabile con:
- Prese industriali fino a 125A Serie OPTIMA in colorazione grigio industriale o completamente nera
- Prese domestiche IP54 Serie DOMO / IP66 Serie DOMOPLUS

03 Piano prese incassato per minimizzare il rischio di urti accidentali

04 Base rialzata per evitare contatti con il suolo in applicazioni in esterno

05 Piedini per un solido appoggio a terra

06 Vano protezioni e spina fissa di alimentazione posizionate posteriormente.

07 Involucro in gomma butilica o LLDPE (polietilene lineare a bassa densità) per una massima resistenza agli urti (IK10), al calore (GW 960°C), agli agenti atmosferici e chimici

08 Maniglie integrate per agevolare il trasporto del quadro

Esempi di applicazione



Pubblico spettacolo



Cantiere edile

Versioni speciali



Versioni compatte munite di cavo e spina in origine.



■ QUADRI CABLATI IN LLDPE - IP65

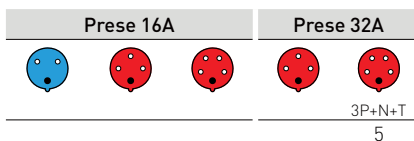
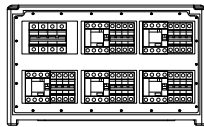
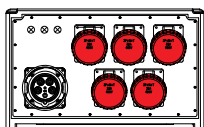

Protezioni prese	
DIFF.	5x 32A 4P 30mA
MT	5x 4P 32A

Protezione generale	Alimentazione	Dimensioni (LxHxP)	Con prese colorazione nera	Con prese colorazione standard
MT 125A 4P	Spina fissa 3P+N+T 125A	560x380x350	690.5602-1712K	690.5602-1712

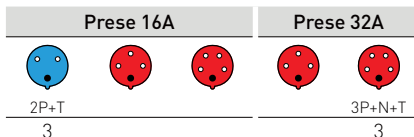
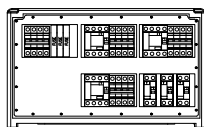
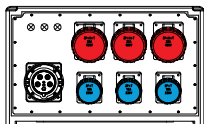

Protezioni prese	
DIFF.	1x 40A 4P 30mA
MT	2x 40A 4P 30mA
	1x 4P 32A
	2x 4P 32A

Protezione generale	Alimentazione	Dimensioni (LxHxP)	Con prese colorazione nera	Con prese colorazione standard
MT 63A 4P	Spina fissa 3P+N+T 63A	560x380x350	690.5602-1713K	690.5602-1713

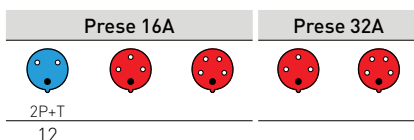
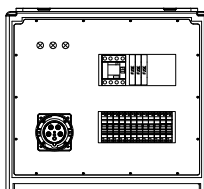
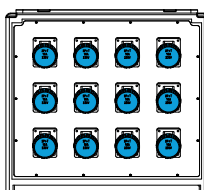

Protezioni prese	
DIFF.	
MT	12x 1P+N 16A

Protezione generale	Alimentazione	Dimensioni (LxHxP)	Con prese colorazione nera	Con prese colorazione standard
Diff 63A 4P 30mA	Spina fissa 3P+N+T 63A	560x560x500	690.5603-1714K	690.5603-1714

■ QUADRI CABLATI IN GOMMA - IP44

QUADRI DI DISTRIBUZIONE
SERIE IMPACT

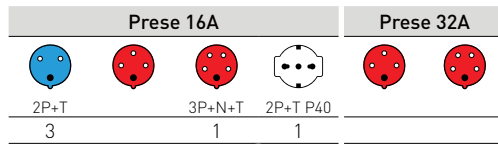
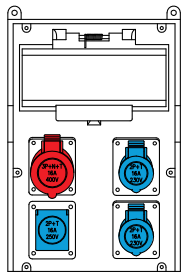

Protezione generale	Alimentazione	Dimensioni (LxHxP)	Con prese colorazione nera	Con prese colorazione standard
MT 16A 4P + 3 x MT 16A 1P	Spina fissa 3P+N+T 32A	260x380x150	690.4200-301K	690.4200-301

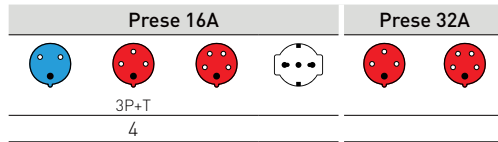
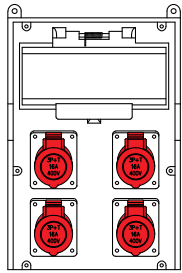

Protezione generale	Alimentazione	Dimensioni (LxHxP)	Con prese colorazione nera	Con prese colorazione standard
2 x MT 16A 3P	Spina fissa 3P+T 32A	260x380x150	690.4200-295K	690.4200-295

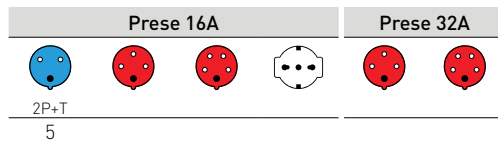
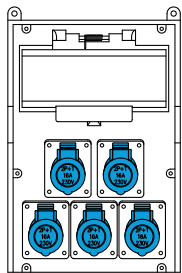

Protezione generale	Alimentazione	Dimensioni (LxHxP)	Con prese colorazione nera	Con prese colorazione standard
5 x sez. 16A 1P	Spina fissa 2P+T 16A	260x380x150	690.4200-300K	690.4200-300

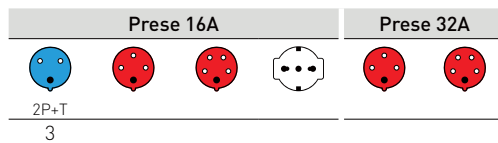
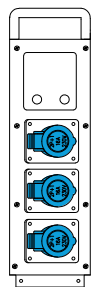

Protezione generale	Alimentazione	Dimensioni (LxHxP)	Con prese colorazione nera	Con prese colorazione standard
MT 16A 1P+N diff 25A 2P 30mA	Spina fissa 2P+T 16A	130x450x83	690.4205-062K	690.4205-062



Serie DOMINO

DOMINO è una serie di quadri di distribuzione realizzati in materiale termoplastico antiurto ed autoestinguente, ideali per applicazioni in ambito industriale, terziario e cantieristico.

Disponibili in 4 diverse taglie con vano protezioni da 8 a 24 DIN e prese industriali fino a 63A, anche interbloccate, o domestiche stagne.

Possibilità di installazione a parete, con fissaggio a pannello o mobile con cavo e spina. Ogni quadro viene fornito con dichiarazione di conformità e schema elettrico.

Per qualsiasi esigenza di personalizzazione è attivo in SCAME un puntuale servizio di analisi e preventivazione.

scheda tecnica p. 847

■ DOMINO - PRESE INTERBLOCCATE

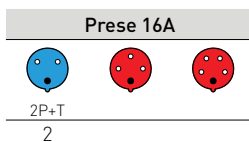
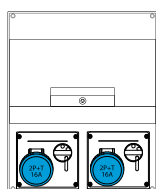

Applicazione	Protezioni	Potenza	IP44	IP66
Da parete con alimentazione diretta da int. generale	2 MT 1P 16A	6kW	671.3020-77	
Portatile con 4m di cavo e spina 2P+T 16A	MT 2P 16A Diff. 2P 25A 30mA	3kW	670.3026-77	670.3526-1486

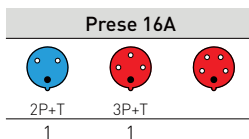
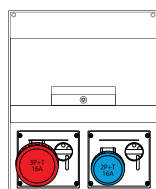

Applicazione	Protezioni	Potenza	IP44	IP66
Da parete con alimentazione diretta da int. generale	1 MT 2P 16A 1 MT 3P 16A	12kW	671.3020-75	671.3520-75

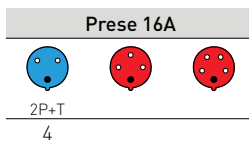
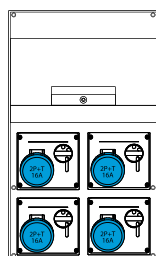

Applicazione	Protezioni	Potenza	IP44	IP66
Da parete con alimentazione diretta da int. generale	4 MT 1P 16A	12kW	671.6040-95	
Portatile con 4m di cavo e spina 2P+T 16A	MT 2P 16A Diff. 2P 25A 30mA	3kW	670.6046-12	670.6546-12

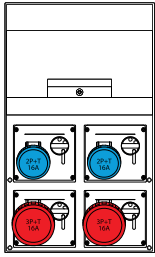

Quadri ASC

Prese 16A

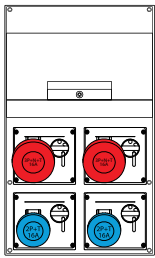

2P+T	3P+T
2	2

Applicazione	Protezioni	Potenza	IP44	IP66
Da parete con alimentazione diretta da int. generale	2 MT 1P 16A 2 MT 3P 16A	24kW	671.6040-03	671.6540-03
Portatile con 4m di cavo e spina 3P+N+T 16A	MT 4P 16A Diff. 4P 25A 30mA	9kW	670.6046-03	670.6546-03

Prese 16A

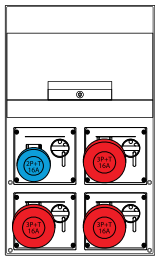

2P+T	3P+N+T
2	2

Applicazione	Protezioni	Potenza	IP44
Da parete con alimentazione diretta da int. generale	2 MT 1P 16A 2 MT 4P 16A	24kW	671.6040-06

Prese 16A

2P+T	3P+T
1	3

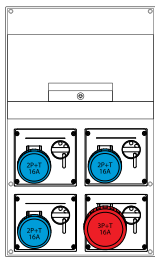
Applicazione	Protezioni	Potenza	IP44
Da parete con alimentazione diretta da int. generale	1 MT 1P 16A 3 MT 3P 16A	30kW	671.6040-07

Prese 16A



2P+T	3P+T
3	1

Applicazione	Protezioni	Potenza	IP44	IP66
Portatile con 4m di cavo e spina 3P+N+T 16A	MT 4P 16A Diff. 4P 25A 30mA	9kW	670.6046-08	670.6546-08

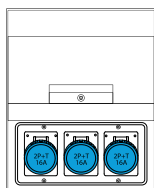

Quadri ASC

■ DOMINO - PRESE INDUSTRIALI



Prese 16A



2P+T

3

Applicazione	Protezioni	Potenza	IP44	IP66
Da parete con alimentazione diretta da int. generale	Non previsto	9kW	671.3030-97	671.3530-97
Portatile con 4m di cavo e spina 2P+T 16A	MT 2P 16A Diff. 2P 25A 30mA	3kW		670.3536-62

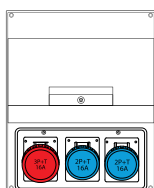

Prese 16A



2P+T

3P+T

2

1

Applicazione	Protezioni	Potenza	IP44	IP66
Da parete con alimentazione diretta da int. generale	Non previsto	15kW	671.3030-59	671.3530-59
Portatile con 4m di cavo e spina 3P+N+T 16A	MT 4P 16A Diff. 4P 25A 30mA	9kW		670.3536-59

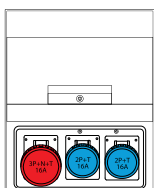

Prese 16A



2P+T

3P+T

2

1

Applicazione	Protezioni	Potenza	IP66
Portatile con 4m di cavo e spina 3P+N+T 16A	MT 4P 16A Diff. 4P 25A 00mA	9kW	670.3536-61

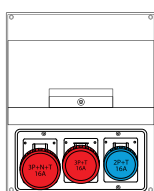

Prese 16A



2P+T

3P+T

3P+N+T

1

1

1

Applicazione	Protezioni	Potenza	IP66
Portatile con 4m di cavo e spina 3P+N+T 16A	MT 3P 32A Diff. 4P 40A 30mA	18kW	670.3536-438

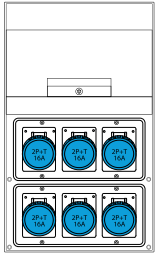
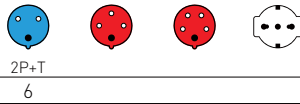

Quadri ASC

Prese 16A

Applicazione	Protezioni	Potenza	IP66
Portatile con 4m di cavo e spina 2P+T 16A	MT 2P 16A Diff. 2P 25A 30mA	3kW	670.6566-119
Portatile con 4m di cavo e spina 3P+N+T 32A	MT 1P 16A Diff. 4P 40A 30mA	18kW	670.6566-126

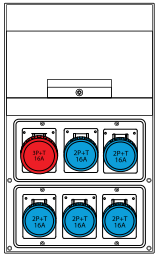
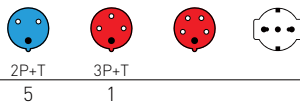
Prese 16A

Applicazione	Protezioni	Potenza	IP66
Portatile con 4m di cavo e spina 3P+N+T 32A	1 MT 3P 16A 3 MT 1P 16A Diff. 4P 40A 30mA	18kW	670.6566-366

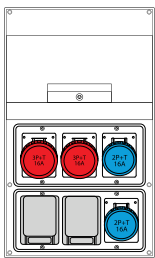
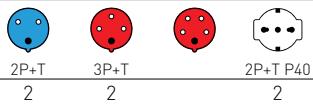
Prese 16A

Applicazione	Protezioni	Potenza	IP66
Portatile con 4m di cavo e spina 3P+N+T 16A	MT 4P 16A Diff. 4P 25A 30mA	9kW	670.6566-111

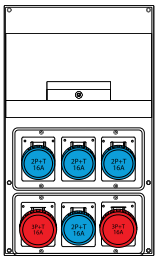
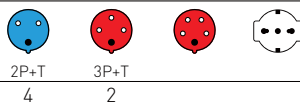
Prese 16A

Applicazione	Protezioni	Potenza	IP66
Da parete con alimentazione diretta da int. generale	4 MT 1P 16A - 2 MT 3P 16A	30kW	671.6560-115
Portatile con 4m di cavo e spina 3P+N+T 16A	MT 4P 16A Diff. 4P 25A 30mA	9kW	670.6566-115

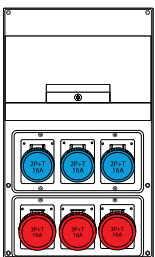
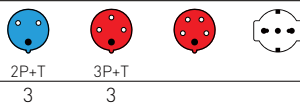

Prese 16A

Applicazione	Protezioni	Potenza	IP66
Da parete con alimentazione diretta da int. generale	3 MT 1P 16A 3 MT 3P 16A	35kW	671.6560-117
Portatile con 4m di cavo e spina 3P+N+T 16A	MT 4P 16A Diff. 4P 25A 30mA	9kW	670.6566-117

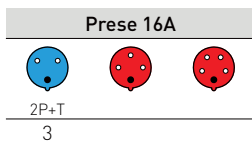
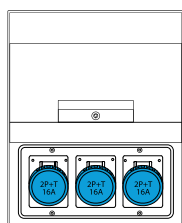

Quadri ASC

■ DOMINO - PER AREE DI CAMPEGGIO - IP66



Applicazione	Protezioni		
Da parete con alimentazione diretta da sezionatore generale	3 MT 1P+N 16A 3 Diff. 2P 25A 30mA	671.3536-729	1

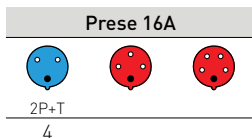
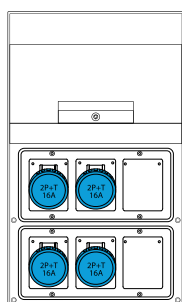

Applicazione	Protezioni		
Da parete con alimentazione diretta da sezionatore generale	4 MT 1P+N 16A 4 Diff. 2P 25A 30mA	671.6546-730	1

■ DOMINO - CON TRASFORMATORE DI SICUREZZA

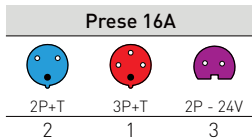
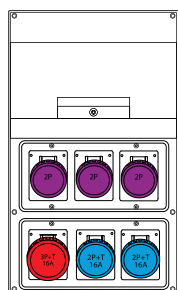

Applicazione	Protezioni	Potenza	IP66
Portatile con 4m di cavo e spina 3P+N+T 16A	MT 4P 16A Diff. 4P 25A 30mA 1 MT 2P 3A - 1MT 1P 10A 2 sez. 1P 16A - 1 sez. 3P 32A	Trasf: 3000VA 9kW (230-24V)	670.6569-148

Trasformatore di sicurezza 220/24V- SELV.

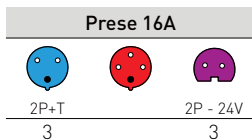
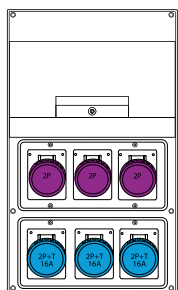

Applicazione	Protezioni	Potenza	IP66
Portatile con 4m di cavo e spina 2P+T 16A	MT 2P 16A Diff. 2P 25A 30mA 1 MT 1P 10A 3 sez. 1P 16A	Trasf: 3000VA 3kW (230-24V)	670.6569-149

Trasformatore di sicurezza 220/24V- SELV.

■ DOMINO - PROTEZIONE LINEA ALIMENTAZIONE



Applicazione	Protezioni	Potenza	Senza pulsante di emergenza IP66	Con pulsante di emergenza IP65
Da parete con alimentazione diretta da int. generale	MT / Diff. 4P 125A reg. ¹⁾	70kW	671.2012-001 ²⁾	671.2912-001 ²⁾
	MT / Diff. 4P 100A 30mA	55kW	671.2012-002 ³⁾	671.2912-002 ³⁾
	MT 4P 63A Diff. 4P 63A 30mA	35kW	671.2012-003 ²⁾	671.2912-003 ²⁾
	MT 4P 32A Diff. 4P 40A 30mA	18kW	671.2012-004 ³⁾	671.2912-004 ³⁾
	MT 1P+N 16A Diff. 2P 25A 30mA	3kW	671.2012-005 ³⁾	
	MT 2P 32A Diff. 2P 40A 30mA	6kW	671.2012-009 ³⁾	
	MT 4P 63A Diff. 4P 63A 300mA	35kW	671.2012-010	
	MT 4P 32A Diff. 4P 40A 300mA	18kW	671.2012-011	
	MT 4P 32A Diff. 4P 40A 300mA SEL Tipo A	18kW	671.2012-015	

Questi quadri non necessitano di messa a terra.

¹⁾ Interruttore magnetotermico di tipo scatolato (sganciatore termomagnetico con termico e soglia fissa) e relè differenziale.

²⁾ Centralino 16 DIN.

³⁾ Centralino 12 DIN.

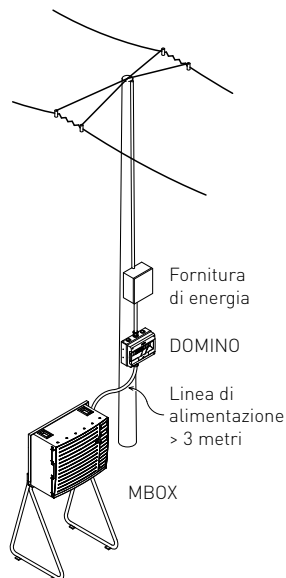



Serie BLOCK

BLOCK è una gamma di quadretti da cantiere realizzati in materiale termoplastico antiurto ed autoestinguente, ideali per l'alimentazione di piccole e medie utenze in ambito industriale, terziario e cantieristico.

Disponibili in quattro taglie, da 4 a 14 DIN equipaggiabili con prese industriali non interbloccate fino a 32A e prese domestiche stagne.

Le versioni mobili, munite di cavo e spina all'origine, sono facili da trasportare grazie alle dimensioni compatte ed alla comoda maniglia basculante a scomparsa.

Ogni quadro viene fornito con dichiarazione di conformità e schema elettrico. Per esigenze di personalizzazione è disponibile un puntuale servizio di analisi e preventivazione.

scheda tecnica p. 844

■ BLOCK 3

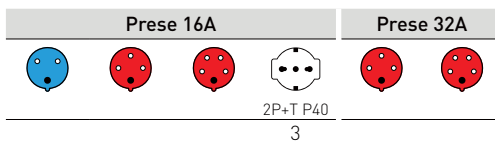
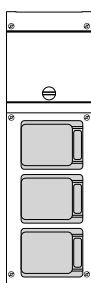

Applicazione	Protezioni	Potenza	IP44	IP66
Portatile con 1,5mt di cavo e spina 2P+T 16A	MT 2P 16A	3kW	630.3000-055	
	MT 2P 16A Diff. 2P 25A 30mA	3kW	630.3006-055	630.3506-055
Da parete con alimentazione diretta da int. generale	MT 1P+N 16A	3kW	632.3000-055	
	MT 1P+N 16A Diff. 2P 25A 30mA	3kW	632.3006-055	

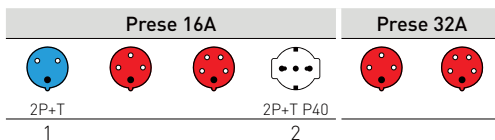
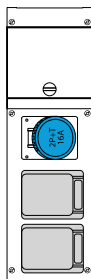

Applicazione	Protezioni	Potenza	IP44	IP66
Portatile con 1,5mt di cavo e spina 2P+T 16A	MT 2P 16A Diff. 2P 25A 30mA	3kW	630.3006-362	630.3506-362

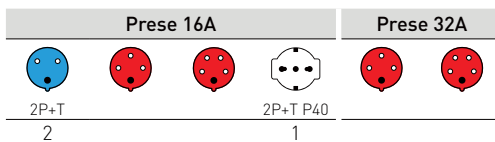
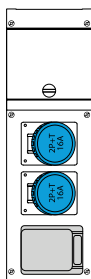

Applicazione	Protezioni	Potenza	IP44	IP66
Portatile con 1,5mt di cavo e spina 2P+T 16A	MT 2P 16A	3kW	630.3000-054	
	MT 2P 16A Diff. 2P 25A 30mA	3kW	630.3006-054	630.3506-054
	MT 1P+N 16A Diff. 2P 25A 30mA	3kW		630.3506-1268
Da parete con alimentazione diretta da int. generale	MT 1P+N 16A	3kW	632.3000-054	
	MT 1P+N 16A Diff. 2P 25A 30mA	3kW	632.3006-054	



Quadri ASC

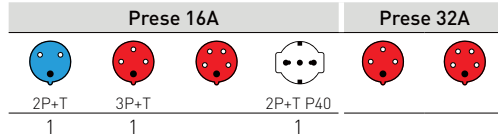
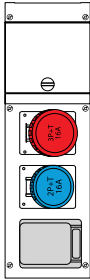

Applicazione	Protezioni	Potenza	IP44	IP66
Portatile con 1,5mt di cavo e spina 3P+N+T 16A	MT 4P 16A Diff. 4P 16A 30mA	9kW	630.3006-052	630.3506-052

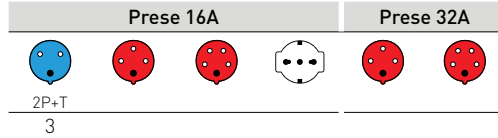
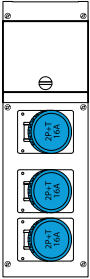

Applicazione	Protezioni	Potenza	IP44	IP66
Portatile con 1,5mt di cavo e spina 2P+T 16A	MT 2P 16A	3kW	630.3000-062	630.3500-062
	MT 2P 16A Diff. 2P 25A 30mA	3kW	630.3006-062	630.3506-062
	MT 1P+N 16A Diff. 2P 25A 30mA	3kW		630.3506-1057
Da parete con alimentazione diretta da int. generale	MT 2P 16A	3kW	632.3000-062	632.3500-062
	MT 2P 16A Diff. 2P 25A 30mA	3kW		632.3506-062

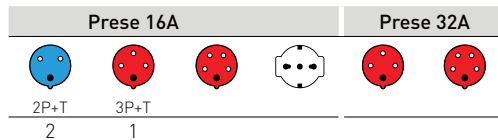
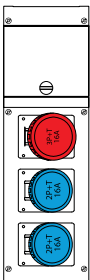

Applicazione	Protezioni	Potenza	IP44	IP66
Portatile con 1,5mt di cavo e spina 3P+N+T 16A	MT 4P 16A	9kW	630.3000-059	630.3500-059
	MT/Diff. 4P 16A 30mA	9kW	630.3006-059	630.3506-059
Da parete con alimentazione diretta da int. generale	MT 4P 16A	9kW	632.3000-059	632.3500-059
	MT/Diff. 4P 16A 30mA	9kW	632.3006-059	632.3506-059

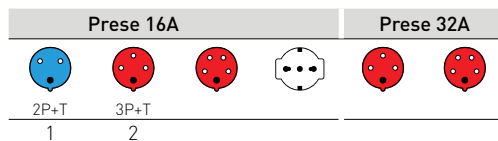
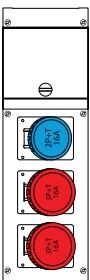

Applicazione	Protezioni	Potenza	IP44	IP66
Portatile con 1,5mt di cavo e spina 3P+N+T 16A	MT 4P 16A	9kW	630.3000-060	630.3500-060
	MT/Diff. 4P 16A 30mA	9kW	630.3006-060	630.3506-060
Da parete con alimentazione diretta da int. generale	MT 4P 16A	9kW	632.3000-060	632.3500-060
	MT/Diff. 4P 16A 30mA	9kW	632.3006-060	632.3506-060



Quadri ASC

1.7 QUADRI CABLATI

Quadri di distribuzione

■ BLOCK 3

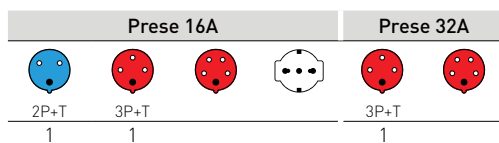
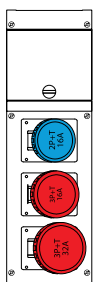

Applicazione	Protezioni	Potenza	IP44	IP66
Da parete con alimentazione diretta da int. generale	MT 4P 16A	9kW	632.3000-324	632.3500-324
	MT / Diff. 4P 16A 30mA	9kW	632.3006-324	632.3506-324

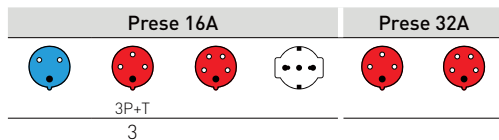
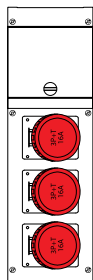

Applicazione	Protezioni	Potenza	IP44	IP66
Portatile con 1,5mt di cavo e spina 3P+T 16A	MT 3P 16A	9kW	630.3000-063	630.3500-063
	MT / Diff. 4P 16A 30mA	9kW	630.3006-063	630.3506-063
Da parete con alimentazione diretta da int. generale	MT 3P 16A	9kW	632.3000-063	632.3500-063
	MT / Diff. 4P 16A 30mA	9kW	632.3006-063	632.3506-063

■ BLOCK 4

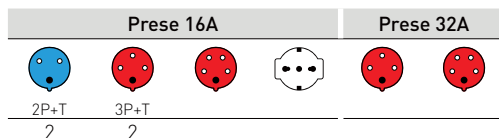
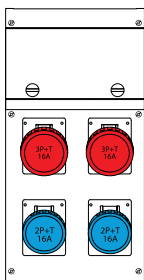

Applicazione	Protezioni	Potenza	IP44	IP66
Portatile con 4mt di cavo e spina 3P+N+T 16A	MT 4P 16A	9kW	630.4000-003	630.4500-003
	MT 4P 16A Diff. 4P 25A 30mA	9kW	630.4006-003	630.4506-003
Portatile con 2mt di cavo e spina 3P+N+T 16A	MT 4P 16A	9kW		630.4506-1060
	Diff. 4P 25A 30mA			
Portatile su supporto con tettuccio 1,5mt di cavo e spina 3P+N+T 16A	MT 4P 16A Diff. 4P 25A 30mA	9kW	630.4106-003	632.4606-003
Da parete con alimentazione diretta da int. generale	MT 4P 16A	9kW	632.4000-003	632.4500-003
	MT 4P 16A Diff. 4P 25A 30mA	9kW	632.4006-003	632.4506-003

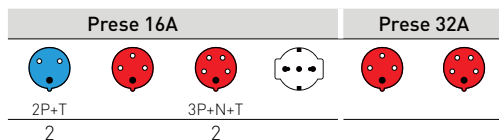
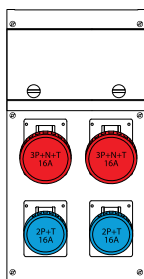

Applicazione	Protezioni	Potenza	IP44	IP66
Portatile con 4mt di cavo e spina 3P+N+T 16A	MT 4P 16A	9kW	630.4000-006	630.4500-006
	MT 4P 16A Diff. 4P 25A 30mA	9kW	630.4006-006	630.4506-006
Da parete con alimentazione diretta da int. generale	MT 4P 16A	9kW	632.4000-006	632.4500-006
	MT 4P 16A Diff. 4P 25A 30mA	9kW	632.4006-006	632.4506-006



Quadri ASC

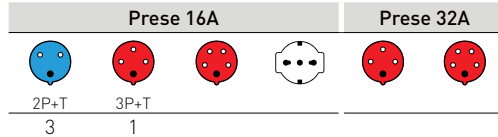
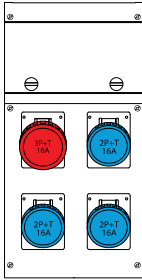

Applicazione	Protezioni	Potenza	IP44	IP66
Portatile con 4mt di cavo e spina 3P+N+T 16A	MT 4P 16A	9kW	630.4000-008	630.4500-008
	MT 4P 16A Diff. 4P 25A 30mA	9kW	630.4006-008	630.4506-008
Portatile con 2mt di cavo e spina 3P+N+T 16A	MT 4P 16A	9kW		630.4506-1059
	Diff. 4P 25A 30mA			
Portatile su supporto con tettuccio 1,5mt di cavo e spina 3P+N+T 16A	MT 4P 16A Diff. 4P 25A 30mA	9kW	632.4106-008	630.4606-008
Da parete con alimentazione diretta da int. generale	MT 4P 16A	9kW	632.4000-008	632.4500-008
	MT 4P 16A Diff. 4P 25A 30mA	9kW	632.4006-008	632.4506-008

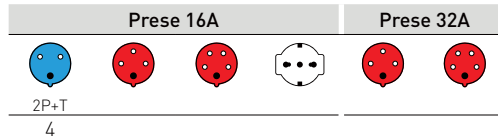
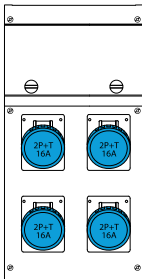

Applicazione	Protezioni	Potenza	IP44	IP66
Portatile con 4mt di cavo e spina 2P+T 16A	MT 2P 16A	3kW	630.4000-012	630.4500-012
	MT 2P 16A Diff. 2P 25A 30mA	3kW	630.4006-012	630.4506-012
	MT 1P+N 16A Diff. 2P 25A 30mA	3kW		630.4506-331
Portatile con 2mt di cavo e spina 2P+T 16A	MT 1P+N 16A Diff. 2P 25A 30mA	3kW		630.4506-1058
Portatile su supporto con tettuccio 1,5mt di cavo e spina 2P+T 16A	MT 2P 16A Diff. 2P 25A 30mA	3kW	630.4106-012	630.4606-012
Da parete con alimentazione diretta da int. generale	MT 2P 16A	3kW	632.4000-012	632.4500-012
	MT 1P+N 16A Diff. 2P 25A 30mA	3kW	632.4006-012	632.4506-012

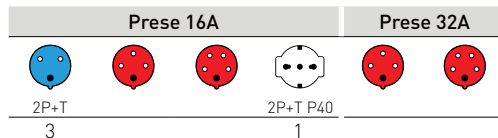
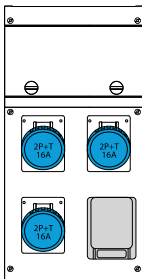

Applicazione	Protezioni	Potenza	IP66
Portatile con 2mt di cavo e spina 2P+T 16A	MT 1P+N 16A Diff. 2P 25A 30mA	3kW	630.4506-1484



Supporto con tettuccio in acciaio.
 Permette di sostenere il quadro per un suo corretto utilizzo a terra.



Quadri ASC

1.7 QUADRI CABLATI

Quadri di distribuzione

■ BLOCK 4

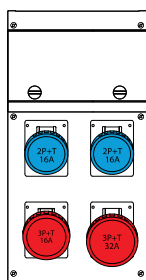

Prese 16A			Prese 32A	
2P+T	3P+T		3P+T	
2	1		1	

Applicazione	Protezioni	Potenza	IP44	IP66
Portatile con 4mt di cavo e spina 3P+N+T 32A	MT 4P 16A	9kW	630.4000-326	630.4500-326
Da parete con alimentazione diretta da int. generale	MT 4P 16A MT 4P 16A Diff. 4P 25A 30mA	9kW	632.4000-326	632.4500-326
		9kW	632.4006-326	632.4506-326

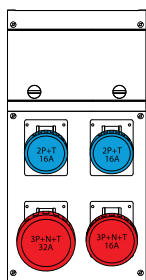

Prese 16A			Prese 32A	
2P+T	3P+N+T		3P+N+T	
2	1		1	

Applicazione	Protezioni	Potenza	IP44	IP66
Portatile con 4mt di cavo e spina 3P+N+T 32A	MT 4P 16A	9kW	630.4000-328	630.4500-328
	MT 4P 16A Diff. 4P 25A 30mA	9kW	630.4006-328	630.4506-328
Da parete con alimentazione diretta da int. generale	MT 4P 16A	9kW	632.4000-328	632.4500-328
	MT 4P 16A Diff. 4P 25A 30mA	9kW	632.4006-328	632.4506-328

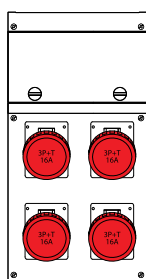

Prese 16A			Prese 32A	
3P+T		3P+N+T		
4		1		

Applicazione	Protezioni	Potenza	IP44	IP66
Portatile su supporto con tettuccio 1,5mt di cavo e spina 3P+T 16A	MT 3P 16A Diff. 4P 25A 30mA	9kW	630.4106-013	630.4606-013



Supporto con tettuccio in acciaio.
Permette di sostenere il quadro per un suo corretto utilizzo a terra.



Quadri ASC

■ BLOCK 4 - CON TRASFORMATORE DI SICUREZZA

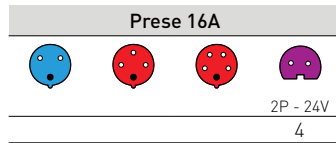
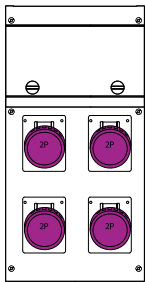

Applicazione	Protezioni	Potenza	IP44	IP66
Da parete	MT 1P+N 3A	Trasformat. 300VA (230/24V)	632.4009-014	632.4509-014

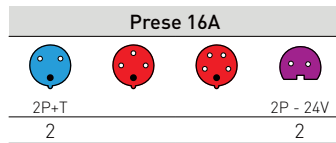
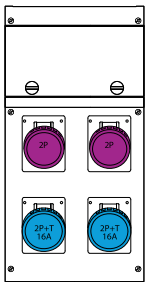

Applicazione	Protezioni	Potenza	IP44	IP66
Da parete	MT 1P+N 16A	Trasformat. 150VA (230/24V)	632.4009-015	632.4509-015

■ BLOCK 4 - CON ENTRA/ESCI

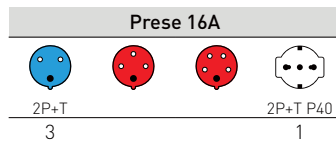
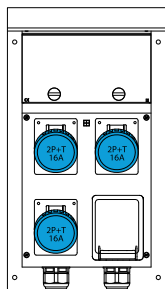

Applicazione	Protezioni	Potenza	IP66
Su supporto (piastra)	MT 4P16A Diff. 4P 25A 30mA	9kW	632.4706-1549
	4xMT 1P+N 16A Diff. 4P 40A 30mA	18kW	632.4706-1550

■ ACCESSORI



Descrizione	Codice	
Cavalletto per Serie Block 4	654.0600	2



Descrizione	Codice	
Cavalletto con tettuccio per Serie Block 4	654.0620	1

1.7 QUADRI CABLATI

Quadri di distribuzione



Serie MOBIL

MOBIL è una gamma di quadri di distribuzione da cantiere su supporto metallico pieghevole e di facile trasporto.

■ QUADRI ASC SU CAVALLETTO PIEGHEVOLE



Prese					Interruttori			IP55	
220V 2P+T 16A	380V 3P+T 16A	380V 3P+T 32A	380V 3P+N+T 16A	380V 3P+N+T 32A	Generale MT/DIFF 4P (32A)	Alle prese MT 1P (16A) MT 3P (16A)			
4	-	1	1	-	1	4	1	670.9566-456	1
4	1	-	1	-	1	2	2	670.9566-457	1
3	1	-	1	1	1	2	2	670.9566-458	1
3	1	-	2	-	1	2	2	670.9566-459	1
6	-	-	-	-	1 ¹⁾	-	-	670.9566-464	1
6	-	-	-	-	1 ²⁾	6	-	670.9566-465	1
4	1	1	-	-	1	4	1	670.9566-466	1
4	-	-	1	1	1	4	1	670.9566-467	1

Cablati pronti all'uso.

Alimentazione: spina fissa 380V - 3P+N+T - 32A - IP67.

Interruttore generale magnetotermico/differenziale (MT/DIFF) 30mA.

Interruttori magnetotermici (MT) di protezione alle prese.

Prese Serie OMNIA con interruttore di blocco.

Cavalletto metallico zincato pieghevole con maniglia per il trasporto (ingombro max cavalletto chiuso 686x392 mm).

¹⁾ Differenziale 2P 25A + Magnetotermico 1P+N - 16A + Spina fissa 220V - 2P+T - 16A - IP67.

²⁾ Sezionatore + Differenziale 4P 40A.



Quadri ASC

Esempio di applicazione



1.7 QUADRI CABLATI
Dispositivi per applicazioni specifiche



DISPOSITIVI PER APPLICAZIONI SPECIFICHE

SERIE LV-LUX

p. 524

Quadri di distribuzione per bassissima tensione <50V



SERIE TRANSFORMER

p. 525

Quadri ASC di distribuzione con trasformatore di sicurezza e isolamento



SERIE SALVAMOTORE

p. 526

Unità marcia-arresto e dispositivi salvamotore







Serie LV-LUX

LV-LUX è una gamma di quadri di distribuzione, muniti di cavo in gomma da 1,5m e spina industriale da 16A, tipicamente utilizzati per la diffusione di bassa tensione (24V) sui ponteggi dei cantieri edili.

Alimentati a 230V, sono disponibili con trasformatore da 150VA o da 300VA; entrambe le versioni sono munite di interruttore crepuscolare che, se azionato, può regolare l'alimentazione delle prese al variare della luce ambientale.

■ QUADRO PER ALIMENTAZIONE NOTTURNA PONTEGGI STRADALI



Descrizione	Spina	IP44	
Trasf. di sicurezza 220/24V--SELV  g 150VA	2P+T - 16A - 220V	630.001	1
Trasf. di sicurezza 220/24V--SELV  g 300VA	2P+T - 16A - 220V	630.002	1

Un sensore di luminosità permette l'accensione e lo spegnimento automatico delle catenarie in funzione della luminosità dell'ambiente.

Con interruttore crepuscolare.

2 prese 24V~ 16A.

Realizzato con involucro Scabox.



Serie TRANSFORMER

TRANSFORMER è una gamma di quadri di distribuzione con trasformatore di sicurezza o di isolamento ideale per l'utilizzo di apparecchi elettrici in luoghi ristretti limitati da superfici metalliche o comunque conduttrici.

Si rivelano fondamentali per la sicurezza degli operatori qualora venissero in contatto con tali superfici attraverso un'ampia parte del corpo con limitata possibilità di interrompere tale contatto.

Esempi di luoghi conduttori ristretti possono essere piccole cisterne metalliche, interno di tubazioni metalliche, cunicoli umidi, scavi ristretti nel terreno o tralicci.



■ QUADRI ASC CON TRASFORMATORE DI SICUREZZA E ISOLAMENTO



Tensione (V)	Potenza (VA)	Prese IP67	Interruttore generale (1P+N)	Interruttore alle prese (1P)	IP55	
230/24V	1.000 VA	2x2Px32A 24V	1MT 6A	2MT 16A	630.011	1
	1.500 VA	2x2Px32A 24V	1MT 8A	2MT 32A	630.012	1
230/48V	1.000 VA	2x2Px32A 48V h12	1MT 6A	2MT 10A	630.021	1
	1.500 VA	2x2Px32A 48V h12	1MT 8A	2MT 16A	630.022	1
230/230V	1.000 VA	1x2P+Tx16A 220V h6	1MT 6A	1MT 6A	630.031	1
	1.500 VA	1x2P+Tx16A 220V h6	1MT 10A	1MT 10A	630.032	1

Il prodotto deve essere tenuto all'esterno del luogo conduttore ristretto.

Spina Serie EUREKA 2P+T IP67 16A 230V 6h.

Cavo in gomma 2x1,5 mm² H07RN-F (1,5 metri).

Trasformatore di sicurezza: protezione SELV (230/24V e 230/48V).

Trasformatore di isolamento: protezione per separazione elettrica (230/230V).

Realizzati con involucro Serie SCABOX con maniglia per il trasporto.

Interruttore generale con caratteristica di intervento in curva D.



Quadri ASC



Serie SALVAMOTORE

SALVAMOTORE è una gamma di dispositivi per l'applicazione a bordo macchina quali gru, betoniere, seghe circolari, etc., fungendo da comando funzionale dell'apparecchiatura collegata, arresto di emergenza, protezione termica.

SALVAMOTORE evita il riavvio della macchina a seguito di mancata tensione, garantendo così massima sicurezza per l'operatore.

■ INVOLUCRO VUOTO



Descrizione	Codice	
Senza spina	299.1600-00	1/10

Fornito con guida DIN e pressacavo.

■ UNITÀ MARCIA-ARRESTO: MONOFASE



Descrizione	In (A)	Loc (kA)	Potenza motore ¹⁾		Codice	
			kW	CV		
16A 2P+T 6h - 230V~ termico	16	-	2,2	3	299.1693-00	1/10
16A 2P+T 6h - 230V~ termico + fusibile	16	6	2,2	3	299.1693-01	1/10

Protezione con contattore, pastiglia termica e fusibile.

Con spina fissa e 1,2 m cavo H07RN-F (gomma).

Il contattore combinato con la pastiglia termica interviene quando la corrente assorbita supera 16A.

¹⁾ I valori di potenza sono calcolati con tensione nominale 230/400V e $\cos\phi$ 0,7.

■ UNITÀ SALVAMOTORE



Descrizione	In (A)	Loc (kA)	Potenza motore ¹⁾		Codice	
			kW	CV		
16A 2P+T 6h - 230V~	1,6 - 2,5	6	0,2 - 0,4	0,3 - 0,5	299.1693-02	1/10
	2,5 - 4,0	6	0,4 - 0,6	0,5 - 0,9	299.1693-04	1/10
	4,0 - 6,3	6	0,6 - 1,0	0,9 - 1,4	299.1693-06	1/10
	6,3 - 10	6	1,0 - 1,6	1,4 - 2,2	299.1693-10	1/10
	10 - 16	6	1,6 - 2,6	2,2 - 3,5	299.1693-16	1/10
16A 3P+T 6h - 400V~	1,6 - 2,5	6	0,7 - 1,2	1,0 - 1,5	299.1696-02	1/10
	2,5 - 4,0	6	1,2 - 1,9	1,5 - 2,5	299.1696-04	1/10
	4,0 - 6,3	6	1,9 - 3	2,5 - 4,1	299.1696-06	1/10
	6,3 - 10	6	3 - 4,8	4,1 - 6,6	299.1696-10	1/10
	10 - 16	6	4,8 - 7,7	6,6 - 10,5	299.1696-16	1/10

Protezione con contattore, pastiglia termica e fusibile.

Con spina fissa e 1,2 m cavo H07RN-F (gomma).

Il contattore combinato con la pastiglia termica interviene quando la corrente assorbita supera 16A exceeding 16A.

¹⁾ I valori di potenza sono calcolati con tensione nominale 230/400V e $\cos\phi$ 0,7.

Esempio di applicazione

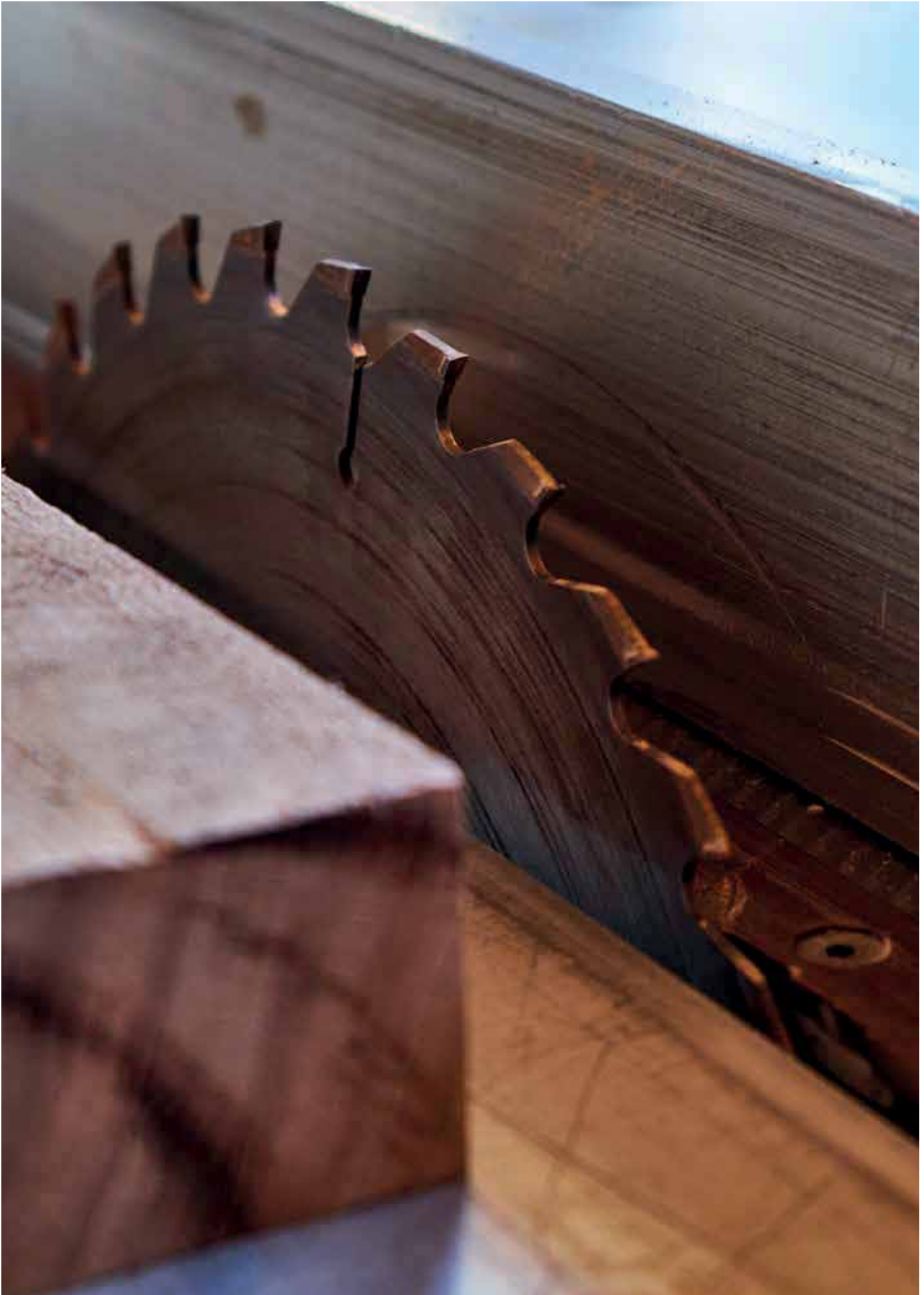



COLONNINE

SERIE KIOSK

p. 530

Erogatori di energia e servizi per aree pubbliche





Serie KIOSK

KIOSK è una gamma di colonnine per campeggio, porto turistico o aree pubbliche, realizzate con involucri in tecnopolimero antiurto ed autoestinguente con elevata resistenza agli agenti atmosferici e chimici. Disponibili in diverse taglie e configurazioni con prese industriali SAFE-IN o prese industriali interbloccate o domestiche stagne ed, a richiesta, con erogatori d'acqua. Completano la gamma le versioni di colore rosso per l'antincendio. Le versioni in metallo ospitano quadri serie BLOCK e DOMINO per installazione a torretta, o BLOCK ed ENERBOX per installazione su palo. Per qualsiasi esigenza di personalizzazione è attivo in SCAME un servizio di analisi e preventivazione.

 scheda tecnica p. 853

Informazioni Tecniche

Principali caratteristiche

Versioni su palo



- 01** Vano protezioni illuminato con sensore crepuscolare
- 02** Versioni monofacciali e bifacciali in configurazioni fino ad 8 prese industriali Serie OPTIMA con dispositivo di sicurezza SAFE-IN
- 03** Supporto con tettuccio in acciaio zincato verniciato con vernice epossidica poliesteri

- 04** Portella in policarbonato trasparente per un agevole controllo dello stato delle protezioni
- 05** Predisposizione pressacavo per alimentazione

Principali caratteristiche Versioni in metallo DOMINO



- 01** Portella equipaggiata con chiave triangolare (chiave Yale a richiesta)
- 02** Disponibilità versioni monofacciali e bifacciali
- 03** Kit idrico a richiesta
- 04** Involucro in lamiera verniciata o in acciaio inox AISI 316L. Massima resistenza agli agenti chimici, atmosferici ed alla corrosione.
- 05** Ospita quadri di distribuzione Serie DOMINO equipaggiabili con:
 - prese industriali Serie OPTIMA con dispositivo SAFE-IN
 - prese industriali interbloccate Serie OMNIA
- 06** Illuminazione di serie con sensore crepuscolare

Principali caratteristiche Versioni in metallo BLOCK



- 01** Portella equipaggiata con chiave triangolare (chiave Yale a richiesta)
- 02** Ospita quadri di distribuzione Serie BLOCK equipaggiabili con:
 - prese industriali Serie OPTIMA con dispositivo SAFE-IN
 - prese domestiche IP54 Serie DOMO / IP66 Serie DOMOPLUS
- 03** Involucro in lamiera verniciata

Principali caratteristiche
Versioni in termoplastico
SMART-K



- 01 Illuminazione segna passo frontale di serie
- 02 Portella di accesso al vano protezioni con serratura a chiave con mappatura dedicata
- 03 Kit idrico a richiesta

- 04 Involucro in tecnopolimero antiurto ed autoestinguente con elevata resistenza agli agenti chimici, atmosferici ed ai raggi UV
- 05 Pareti laterali equipaggiabili con:
 - Prese industriali Serie OPTIMA con dispositivo SAFE-IN
 - Prese industriali interbloccate Serie OMNIA / domestiche interbloccate Serie OMNIAPLUS

Accessorio



Base in materiale termoplastico per installazione interrata. Garantisce flessibilità alla colonnina limitando i danni da urti accidentali.

Versioni
antincendio

(P. 475)



659.SKFIRE-E
Equipaggiabile
con estintore

659.SKFIRE-M
Equipaggiata
con manichetta UNI-45

Principali caratteristiche

Versioni in termoplastico SMART-C



01 Illuminazione anteriore e posteriore a led

02 Involucro in tecnopolimero antiurto ed autoestinguente con elevata resistenza agli agenti chimici, atmosferici ed ai raggi UV

03 Kit idrico a richiesta

04 Portella vano protezioni lucchettabile a richiesta

05 Equipaggiabile con:

- Prese industriali Serie OPTIMA con dispositivo SAFE-IN
- Prese industriali interbloccate Serie OMNIA / domestiche interbloccate Serie OMNIAPLUS

06 Piastra in acciaio inox

Accessorio



Base in materiale termoplastico per installazione interrata. Garantisce flessibilità alla colonnina limitando i danni da urti accidentali.

Versioni antincendio

(P. 475)



659.SCFIRE-E
Equipaggiabile con estintore

659.SCFIRE-M
Equipaggiata con manichetta UNI-45



Principali caratteristiche
Versioni in termoplastico SMART-X



01 Vano protezioni superiore con serratura a chiave con mappatura dedicata

02 Equipaggiabile con max 4 prese industriali Serie OPTIMA con dispositivo SAFE-IN

Tutta la Serie KIOSK è equipaggiabile con dispositivo di sicurezza "SAFE-IN"

Il dispositivo di sicurezza "SAFE-IN", montato su specifiche versioni delle prese industriali 16A Serie OPTIMA, agisce come la protezione installata sulle prese domestiche: attraverso un apposito otturatore, chiude l'ingresso degli alveoli della presa e impedisce il contatto accidentale e volontario delle parti in tensione della presa con oggetti sottili, come ad esempio cacciavite o fili.

L'intervento di questa protezione offre un'ulteriore garanzia di sicurezza, oltre a quella già fornita dal coperchio a molla montato sulle prese.

LIVELLO DI SICUREZZA DELLE PRESE SERIE OPTIMA

Le prese della Serie OPTIMA con dispositivo di sicurezza "SAFE-IN" garantiscono un maggiore livello di sicurezza rispetto alle comuni prese industriali, soprattutto negli ambienti dove è possibile la presenza di bambini o persone non addestrate contro i pericoli dell'elettricità (aree pubbliche, parco giochi, camping, mercati all'aperto ecc.).

Le situazioni di pericolo, possono essere risolte grazie alle prese Serie OPTIMA dotate del dispositivo di sicurezza "SAFE-IN".



VERSIONI SU PALO - IP66



Prese 16A	Versioni	Codice	
2P+T 3P+T 3P+N+T			
4	Monofacciale	659.BL5141-10	1
8	Bifacciale	659.BL5181-11	1

Protezione con magnetotermico differenziale 4A-6A-10A-16A.
Senza servizio idrico.

VERSIONI SU PALO - IP55



Prese 16A	Versioni	Codice	
2P+T 3P+T 3P+N+T			
2	Monofacciale	659.EN5121-01	1
4	Bifacciale	659.EN5141-10	1

Protezione con magnetotermico differenziale 4A-6A-10A-16A.
Senza servizio idrico.

VERSIONI IN METALLO BLOCK - IP66



Prese 16A	Versioni	Codice	
2P+T 3P+T 3P+N+T			
4	Monofacciale	659.BA5140-02	1

Protezione con magnetotermico differenziale 4A-6A-10A-16A.
Senza servizio idrico.
Senza kit luce.





1.7 QUADRI CABLATI

Colonnine

VERSIONI DOMINO - PRESE INTERBLOCCATE - IP66



Prese 16A	Versioni	Lamiera	Acciaio	
  				
2	Monofacciale	659.DA5221-01	659.DB5221-01	1
4	Monofacciale	659.DA5241-02	659.DB5241-02	1
4	Monofacciale	659.DA5243-07 ¹⁾		1
8	Bifacciale	659.DA5281-03	659.DB5281-03	1
3	Monofacciale	659.DA5241-04	659.DB5241-04	1
6	Bifacciale	659.DA5281-05	659.DB5281-05	1

Protezione con magnetotermico differenziale 4A-6A-10A-16A.

Dimensioni (mm): 487x1235x375.



Con kit luce.

Kit idrico a richiesta.

¹⁾ Con 4 kit idrico.

VERSIONI DOMINO - PRESE INDUSTRIALI - IP66



Prese 16A	Versioni	Lamiera	Acciaio	
  				
2	Monofacciale	659.DA5121-01	659.DB5121-01	1
4	Monofacciale	659.DA5141-02	659.DB5141-02	1
8	Bifacciale	659.DA5181-03	659.DB5181-03	1
3	Monofacciale	659.DA5141-04	659.DB5141-04	1
6	Bifacciale	659.DA5181-05	659.DB5181-05	1

Protezione con magnetotermico differenziale 4A-6A-10A-16A.

Dimensioni (mm): 487x1235x375.

Con kit luce.

Kit idrico a richiesta.

Esempio di applicazione

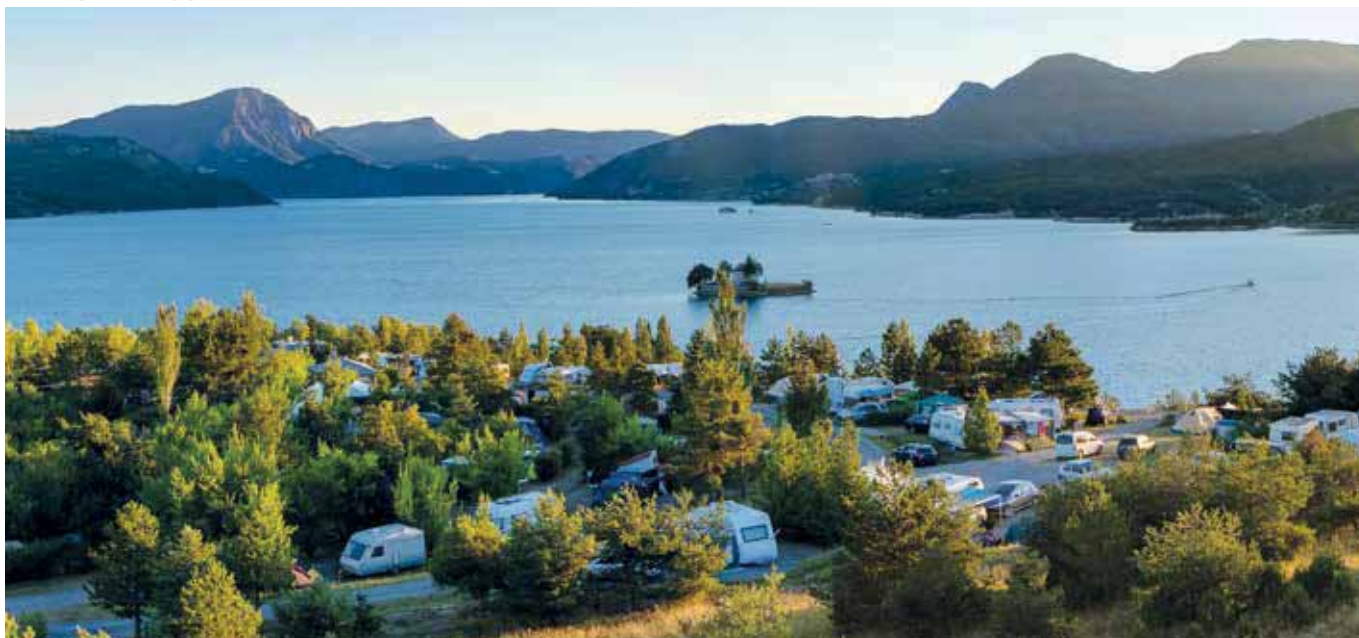

VERSIONI IN TERMOPLASTICO SMART-K - PRESE INTERBLOCCATE - IP56



Prese disponibili 16A IP66 / IP67			Versioni	Codice	
2			Bifacciale	659.SK5221-01	1
2			Bifacciale	659.SK5223-32 ¹⁾	1
4			Bifacciale	659.SK5241-02	1
4			Bifacciale	659.SK5243-08 ²⁾	1
3		1	Bifacciale	659.SK5241-04	1
3		1	Bifacciale	659.SK5243-18 ²⁾	1

Protezione con magnetotermico differenziale 4A-6A-10A-16A.

Dimensioni (mm): 340x810x260.

Con kit luce.

Kit idrico a richiesta.

¹⁾ Con 2 kit idrico.

²⁾ Con 4 kit idrico.

VERSIONI IN TERMOPLASTICO SMART-K - PRESE INDUSTRIALI - IP56



Prese disponibili 16A IP66 / IP67			Versioni	Codice	
2			Bifacciale	659.SK5121-01	1
2			Bifacciale	659.SK5123-12 ¹⁾	1
4			Bifacciale	659.SK5141-02	1
4			Bifacciale	659.SK5143-07 ²⁾	1
3		1	Bifacciale	659.SK5141-04	1

Protezione con magnetotermico differenziale 4A-6A-10A-16A.

Dimensioni (mm): 340x810x260.

Con kit luce.

Kit idrico a richiesta.

¹⁾ Con 2 kit idrico.

²⁾ Con 4 kit idrico.





1.7 QUADRI CABLATI

Colonnine

VERSIONI IN TERMOPLASTICO SMART-C - PRESE INTERBLOCCATE - IP56





Prese 16A	Versioni	Codice	
  			
2	Monofacciale	659.SC5221-01	1
4	Monofacciale	659.SC5241-02	1
3	1	659.SC5241-04	1

Protezione con magnetotermico differenziale 4A-6A-10A-16A.
 Dimensioni (mm): 580x1400x450.
 Con kit luce.
 Kit idrico a richiesta.

VERSIONI IN TERMOPLASTICO SMART-C - PRESE INDUSTRIALI - IP56



Prese 16A	Versioni	Codice	
  			
2	Monofacciale	659.SC5121-01	1
4	Monofacciale	659.SC5141-02	1
4	Monofacciale	659.SC5142-36 ¹⁾	1
4	Monofacciale	659.SC5141-11G ²⁾	1
3	1	659.SC5141-04	1

Protezione con magnetotermico differenziale 4A-6A-10A-16A.
 Dimensioni (mm): 580x1400x450.
 Con kit luce.
 Kit idrico a richiesta.

¹⁾ Con 4 kit idrico.

²⁾ Gettoniera.

■ VERSIONI IN TERMOPLASTICO SMART-X - PRESE INDUSTRIALI - IP56



Prese disponibili 16A IP66 / IP67			Versioni	Codice	
2P+T	3P+T	3P+N+T			
4			Bifacciale	659.SX5140-02	1

Protezione con magnetotermico differenziale 4A-6A-10A-16A.
 Dimensioni (mm): 368x980x318.
 Con kit luce.
 Kit idrico a richiesta.

■ ACCESSORI



Descrizione	Codice	
Supporto base SMART-C	659.SCBASE	1
Supporto base SMART-K	659.SKBASE	1







**ADATTATORI
INDUSTRIALI**





ADATTATORI INDUSTRIALI

SERIE ADAPTO

Adattatori per uso industriale

p. 544





Serie ADAPTO

ADAPTO è una gamma di adattatori di sistema semplici caratterizzati da spina industriale 16A 2P+T e presa domestica nei principali standard internazionali. Ideali per l'alimentazione di piccoli apparecchi muniti di spina domestica in ambienti dove la distribuzione dell'energia avviene tramite connettori industriali CEE. Disponibili versione con spina domestica 16A e presa industriale 2P+T 16A. Completano l'offerta adattatori industriali con invertitore di fase, adattatori di corrente e adattatori di configurazione. Come prescritto dalle Norme di riferimento, tutti gli adattatori sono per uso temporaneo. ADAPTO dispone anche di adattatori a più vie con spina fissa o muniti all'origine di cavo e spina industriale. Le versioni basate su involucri serie ADAPTO permettono l'installazione di prese industriali o prese stagne nei principali standard domestici, con la possibilità di montare anche apparecchi di protezione.

scheda tecnica p. 859

■ INVERTITORI DI FASE PER TENSIONI >50V - 50HZ



Spina 16A			Presa 16A			Tensione	IP44	
1			1			200/250 V	610.3444	10/50
	1			1		380/415 V	610.3646	10/50
		1			1	346/415 V	610.3747	10/50

Permettono di invertire la sequenza delle fasi fra l'alimentazione e la macchina rotante. Basta inserire l'invertitore fra la spina della macchina rotante e la presa di alimentazione.

Particolarmente utili per collegamenti temporanei o provvisori di macchine alimentate da un sistema trifase come: betoniere, piccole gru, levigatrici, trapani, seghe circolari, flessibili, saldatrici, vibratori per cemento ecc.

■ ADATTATORI DI CORRENTE DA 32A A 16A PER TENSIONI >50V - 50HZ



Spina 32A		Presa 16A		Tensione	IP44	
1		1		200/250 V	610.3464	10/50
	1		1	380/415 V	610.3666	10/50

Permettono di alimentare carichi con spine 3P+T da 16A usufruendo di prese 3P+T da 32A.

È sufficiente inserire la spina da 32A dell'adattatore nella presa da 32A, indi inserire nella presa da 16A dell'adattatore la spina da 16A allacciata al carico da alimentare.

■ ADATTATORI DI CONFIGURAZIONE DA 3P+N+T A 3P+T PER TENSIONI >50V - 50HZ



Spina 16A	Presa 16A	Tensione	IP44	
1	1	380/415 V	610.3746	10/50

Permettono di alimentare carichi con spine 3P+T da 16A usufruendo di prese 3P+N+T da 16A.

È sufficiente inserire la spina 3P+N+T da 16A dell'adattatore nella presa 3P+N+T da 16A, indi inserire nella presa dell'adattatore 3P+T da 16A la spina allacciata al carico da alimentare.

■ ADATTATORI DI SISTEMA SEMPLICI CON SPINA DOMESTICA



Spina domestica 16A	Pres a industriale 16A	IP20	
	2P+T - 6h		
1	1	610.379	10/100



Spina domestica 16A	Pres a industriale 16A	IP20	
	2P+T - 6h		
1	1	610.383	10/100



Spina domestica 16A	Pres a industriale 16A	IP20	
	2P+T - 6h		
1	1	610.384	10/100

■ ADATTATORI DI SISTEMA SEMPLICI CON SPINA INDUSTRIALE



Spina industriale 16A	Pres a domestica	IP20	
2P+T - 6h	francese		
1	1	610.391	10/100

Grado di protezione IP44 a coperchio chiuso.



Spina industriale 16A	Pres a domestica	IP20	
2P+T - 6h	inglese		
1	1	610.392	10/100

Grado di protezione IP44 a coperchio chiuso.



Spina industriale 16A	Pres a domestica	IP20	
2P+T - 6h	brasiliana		
1	1	610.394	10/100

Grado di protezione IP44 a coperchio chiuso.

standard franco-tedesco 2P+T 16A

standard italiano 2P+T 10A

standard francese 2P+T 16A

standard inglese 2P+T 13A

standard brasiliana 2P+T 10A



ADATTATORI INDUSTRIALI
SERIE ADAPTO

■ ADATTATORI DI SISTEMA SEMPLICI CON SPINA INDUSTRIALE



Spina industriale 16A	Presse domestica	IP20	
2P+T - 6h	italiana P17/11		
1	1	610.380	10/100



Spina industriale 16A	Presse domestica	IP20	
2P+T - 6h	italiana P17/11		
1	2	610.370	10/100



Spina industriale 16A	Presse domestica	IP20	
2P+T - 6h	italiana P30		
1	1	610.382	10/100



Spina industriale 16A	Presse domestica	IP20	
2P+T - 6h	italiana P30		
1	1	610.372	10/100



Spina industriale 16A	Presse domestica	IP20	
2P+T - 6h	pluristandard		
1	1	610.371	10/100



Spina industriale 16A	Presse domestica		IP20	
2P+T - 6h	italiana P17/11	italiana P30		
1	2	1	610.388	10/100
1	1	1	610.390	10/100



Spina industriale 16A	Presse domestica	IP20	
2P+T - 6h	francese		
1	1	610.374	10/100



standard
italiano P17/11
2P+T 16A



standard
italiano P30
2P+T 16A



pluristandard
P40
2P+T 16A



standard
francese
2P+T 16A



Spina industriale 16A	Presa domestica	IP20	
2P+T - 6h	inglese		
1	1	610.375	10/100



Spina industriale 16A	Presa domestica	IP20	
2P+T - 6h	inglese		
1	1	610.376	10/100



Spina industriale 16A	Presa domestica	IP20	
2P+T - 6h	svizzera		
1	2	610.368	10/100



Spina industriale 16A	Presa domestica	IP20	
2P+T - 6h	argentina		
1	1	610.377	10/100



Spina industriale 16A	Presa domestica	IP20	
2P+T - 6h	argentina		
1	1	610.378	10/100



Spina industriale 16A	Presa domestica	IP20	
2P+T - 6h	sudafricana		
1	1	610.367	10/100



Spina industriale 16A	Presa domestica	IP20	
2P+T - 6h	neozelandese		
1	1	610.369	10/100

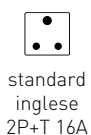

■ ADATTATORI MULTIPLI A 2 USCITE

con cavo
e spina mobile

Prese 16A			Prese 32A		Alimentazione		IP44	IP66		
					Spina	Cavo				
2					16A 2P+T	3x2,5	604.1623/C	1/6	605.1623/C	1/6
	2				16A 3P+T	4x4	604.1626/C	1/6	605.1626/C	1/6
		2			16A 3P+N+T	5x2,5			605.1627/C	1/6
1	1				16A 3P+N+T	5x2,5	604.1629/C	1/6		
			2		32A 3P+T	4x4	604.3226/C	1/6	605.3226/C	1/6
				2	32A 3P+N+T	5x4	604.3227/C	1/6	605.3227/C	1/6

2 metri di cavo in gomma H07RN-F.



con spina fissa

Prese 16A			Prese 32A		Alimentazione		IP44	IP66		
					Spina					
2					16A 2P+T		600.1623	1/6	601.1623	1/6
	2				16A 3P+T		600.1626	1/6	601.1626	1/6
		2			16A 3P+T		600.1626/I ¹⁾	1/6		
			2		16A 3P+N+T		600.1627	1/6	601.1627	1/6
1	1				16A 3P+N+T		600.1629	1/6	601.1629	1/6

¹⁾ 1 presa con fasi invertite.

■ ADATTATORI MULTIPLI A 3 USCITE

con cavo
e spina mobile

Prese 16A				Alimentazione		IP44	IP66		
				Spina	Cavo				
	3			16A 2P+T	3x2,5	602.3005-062	1/6	602.3505-062	1/6
		3		16A 3P+T	4x2,5	602.3005-063	1/6	602.3505-063	1/6
			3	16A 3P+N+T	5x2,5	602.3005-064	1/6	602.3505-064	1/6
	2	1		16A 3P+N+T	5x2,5	602.3005-059	1/6	602.3505-059	1/6
	2		1	16A 3P+N+T	5x2,5	602.3005-061	1/6	602.3505-061	1/6

2 metri di cavo in gomma H07RN-F.



con spina fissa

Prese 16A				Alimentazione		IP44	IP66		
				Morsettiera 16 mm ²					
	3			Da cablare alla morsettiera		603.3005-062	1/10	603.3005-062	1/10
		3		Da cablare alla morsettiera		603.3005-063	1/10	603.3005-063	1/10
			3	Da cablare alla morsettiera		603.3005-064	1/10	603.3005-064	1/10
	2	1		Da cablare alla morsettiera		603.3005-059	1/10	603.3005-059	1/10
	2		1	Da cablare alla morsettiera		603.3005-061	1/10	603.3005-061	1/10

■ ADATTATORI MULTIPLI A 3 USCITE



con cavo
e spina mobile

Prese 16A				Alimentazione		IP44		IP66	
				Spina	Cavo				
3				16A 2P+T	3x2,5	606.3015-479		606.3515-479	
	3			16A 2P+T	3x2,5	606.3015-062		606.3515-062	
		3		16A 3P+T	4x2,5	606.3015-063		606.3515-063	
			1	16A 3P+N+T	5x2,5	606.3015-059		606.3515-059	

2 metri di cavo in gomma H07RN-F.



con spina fissa

Prese 16A				Alimentazione		IP44		IP66	
				Morsettiera 16 mm ²					
3				Da cablare alla morsettiera		606.3005-479		606.3505-479	
	3			Da cablare alla morsettiera		606.3005-062		606.3505-062	
		3		Da cablare alla morsettiera		606.3005-063		606.3505-063	
			1	Da cablare alla morsettiera		606.3005-059		606.3505-059	

■ ADATTATORI MULTIPLI A 5 USCITE



con cavo
e spina mobile

Prese 16A					Alimentazione		IP44	
					Spina	Cavo		
3			2		16A 2P+T	3x2,5	602.5005-358	
	3		1	1	16A 3P+N+T	5x2,5	602.5005-359	
		3		2	16A 3P+N+T	5x2,5	602.5005-360	

2 metri di cavo in gomma H07RN-F.



con spina fissa

Prese 16A					Alimentazione		IP44	
					Morsettiera 16 mm ²			
3			2		Da cablare alla morsettiera		603.5005-358	
	3		1	1	Da cablare alla morsettiera		603.5005-359	
		3		2	Da cablare alla morsettiera		603.5005-360	



standard
italiano P17/11
2P+T 16A







pluristandard
P40
2P+T 16A

■ ADATTATORI MULTIPLI A 3 USCITE CON APPARECCHI DI PROTEZIONE







con cavo
e spina mobile

Prese 16A		Apparecchi di protezione		IP44	IP66
					
2P+T	3P+T	3P+N+T	2P+T	2P+T	
		DIFF			
		30mA			
		MT			
Apparecchi di protezione: MT					
2		1	2P 16A	623.3000-056	1 1
3			2P 16A	623.3000-062	1 623.3500-062 1
	3		3P 16A	623.3000-063	1 623.3500-063 1
Apparecchi di protezione: MT+DIFF					
2		1	2P 25A 2P 16A	623.3006-054	1 1
3			2P 25A 2P 16A	623.3006-062	1 623.3506-062 1
	3		4P 25A 3P 16A	623.3006-063	1 623.3506-063 1

Alimentazione: da cablare direttamente ai morsetti dell'interruttore.



installazione
su torretta
(torretta non inclusa)

Prese 16A		Apparecchi di protezione		IP66
				
2P+T	3P+T	3P+N+T	2P+T	2P+T
		DIFF		
		30mA		
		MT		
Apparecchi di protezione: MT				
2	1		4P 16A	625.3500-059 1
1	2		4P 16A	625.3500-060 1
	3		2P 16A	625.3500-062 1
		3	3P 16A	625.3500-063 1
Apparecchi di protezione: MT+DIFF				
2	1		4P 25A 4P 16A	625.3506-059 1
1	2		4P 25A 4P 16A	625.3506-060 1
	3		2P 25A 2P 16A	625.3506-062 1
		3	4P 25A 3P 16A	625.3506-063 1

Alimentazione: da cablare direttamente ai morsetti dell'interruttore.



standard
italiano P17/11
2P+T 16A



pluristandard
P40
2P+T 16A

ADATTATORI MULTIPLI A 4 USCITE



senza cavo e spina

Prese disponibili 16A		Alimentazione	IP44	IP66
2P+T	3P+T	3P+N+T	2P+T	2P+T
Morsettiera 16 mm ²				
Apparecchi di protezione: MT				
2	2		Da cablare alla morsettiera	623.4005-003 1 623.4505-003 1
2		2	Da cablare alla morsettiera	623.4005-006 1 623.4505-006 1
			2 2	Da cablare alla morsettiera 623.4005-010 1 1
4				Da cablare alla morsettiera 623.4005-012 1 623.4505-012 1



installazione su torretta (torretta non inclusa)

Prese disponibili 16A		Alimentazione	IP66
2P+T	3P+T	3P+N+T	2P+T
Morsettiera 16 mm ²			
Apparecchi di protezione: MT			
2	2		Da cablare alla morsettiera 625.4505-003 1
4			Da cablare alla morsettiera 625.4505-012 1

ADATTATORI MULTIPLI A 3 USCITE PER AREE DI CAMPEGGIO



Descrizione	IP66
3 Prese 2P+T - 16A - 250V~ 6h	625.3506-728 1

Sono disponibili versioni destinate ad impianti per campeggi; tali articoli rispondono alle prescrizioni della norma Impianti CEI 64-8 che prevede ciascuna presa protetta dal proprio interruttore magnetotermico e differenziale. Completati di pressacavo PG21, fermacavo e morsettiera. Torretta non inclusa.

ACCESSORI



Descrizione	Codice
Supporto tubolare in acciaio zincato Serie ADAPTO	692.4340 1

KIT UNIONE ADATTATORI

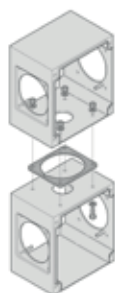

Descrizione	Codice
Kit di unione	692.4342 5

Gli adattatori multipli a 3 e 4 uscite possono essere accoppiati tra di loro come illustrato nel disegno. Il kit comprende viti dadi rondelle e guarnizioni necessarie per unire gli adattatori a 3 o 4 uscite.

standard italiano P17/11 2P+T 16A	pluristandard P40 2P+T 16A





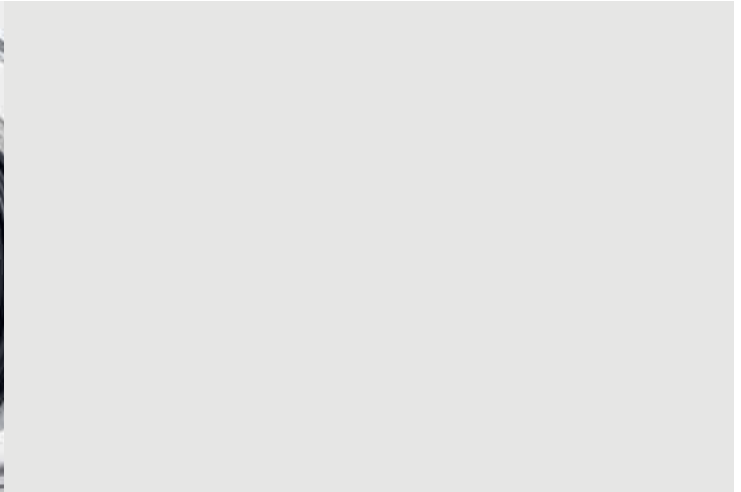

**AVVOLGICAVO
INDUSTRIALI**





AVVOLGICAVO INDUSTRIALI

SERIE AUTOROLLER

p. 556

Avvolgicavo automatici per uso industriale



SERIE ROLLER 330

p. 558

Avvolgicavo per uso industriale



SERIE ROLLER-BLOCK 330

p. 560

Avvolgicavo per uso industriale con supporto per quadro di distribuzione



SERIE ROLLER 450

p. 561

Avvolgicavo per uso industriale



SERIE ROLLER-BLOCK 450

p. 562

Avvolgicavo per uso industriale con supporto per quadro di distribuzione



SERIE PROLUNGHE

p. 563

Prolungatori per uso industriale con cavo in gomma





Serie AUTOROLLER

AUTOROLLER è una gamma di avvolgicavo per installazione fissa a parete in tecnopolimero antiurto e con recupero automatico del cavo.



Disponibili con cavo senza spina in lunghezze fino a 14m, con cavo di 12m munito di spina domestica o con cavo di 16m munito di lampada portatile. Importantissimo per la sicurezza, il disgiuntore termico interrompe automaticamente l'alimentazione in caso di sovratemperature anomale.

Il ripristino avviene esclusivamente per azione manuale con temperatura sotto la soglia di intervento.

 scheda tecnica p. 860

■ CON CAVO - DA CABLARE





	Alimentazione		Potenza prelevabile (W)		IP41	
	Cavo Tipo	Metri				
2 Poli	2x1	16	1100	1400	751.0210-D	1
	2x1,5	12	1500	2100	751.0215-D	1
	2x2,5	10	2000	2300	751.0225-D	1
3 Poli (2P+T)	3x1	14	1000	1400	751.0310-D	1
	3x1,5	12	1500	2100	751.0315-D	1
	3x2,5	8	2300	2300	751.0325-D	1

Cavo tipo H05VV-F.

■ CON CAVO, SPINA E PRESA VOLANTI PER USO DOMESTICO



	Alimentazione		Potenza prelevabile (W)		IP40	
	Cavo Tipo	Metri				
	3x1,5	12	1500	2100	751.1315-D	1

Cavo tipo H05VV-F.
Spina: 220V 2P+T 16A.
Presse: 220V 2P+T 16A bivalente.

■ CON CAVO, SPINA E LAMPADA PORTATILE HEAVY DUTY



Cavo	Trasformatore	Corrente max a cavo avvolto ¹⁾	Potenza max a cavo avvolto	IP20	
16m 2x1mm ²	senza trasformatore	4A	60W - 230V~	751.7210-D	1
16m 2x1mm ²	230/12-24V~	2,5A (fus.)	60W - 12-24V~	751.9210¹⁾	1

Cavo tipo H05VV-F.
Spina di alimentazione 220V 2P 10A.
Portalampade E27.
Lampada max 60W.
Trasformatore SELV 60VA 50Hz .
Fusibile di protezione sul secondario del trasformatore.

¹⁾ Senza disgiuntore.

■ CON CAVO, SPINA E LAMPADA PORTATILE



Cavo	Trasformatore	Potenza max a cavo avvolto	IP40	
14m 2x1mm ²	230/12-24V~	60W	756.9211	1

Cavo tipo H07RN-F.
Spina di alimentazione 220V 2P+T 16A.
Portalampade E27.
Lampada max 60W.
Trasformatore SELV 60VA 50Hz .
Disgiuntore di protezione del trasformatore.

■ LAMPADA PORTATILE HEAVY DUTY - SERIE HALE



Descrizione	Portalampada	Codice	
Senza cavo e spina	E27	770.250	1

Colore nero.





Serie ROLLER 330

ROLLER 330 è una gamma di avvolgicavo per uso industriale su cavalletto metallico con cavo di lunghezza variabile da 20 fino a 40m.

Realizzati in tecnopolimero autoestinguente ed antiurto, sono dotati di spina domestica o industriale e di prese industriali fino a 16A, anche interbloccate, o domestiche stagne nei principali standard internazionali.

Importantissimo per la sicurezza, il disgiuntore termico interrompe automaticamente l'alimentazione in caso di sovratemperatura anomala. Il ripristino avviene esclusivamente per azione manuale con temperatura sotto la soglia di intervento.

scheda tecnica p. 861

■ CON 4 PRESE DOMESTICHE E DISGIUNTORE



Prese		Alimentazione		Potenza prelevabile (W)			IP20				
				Spina 16A 2P+T	Cavo Tipo Metri		Tens. (V-)				
4				Pluristandard	3x2,5	30	2000	3600	230	746.3000-384	1
4				Pluristandard	3x1,5	40	1500	3600	230	746.4000-384	1
4				Pluristandard	3x2,5	30	2000	3600	230	746.3000-010	1
4				Pluristandard	3x1,5	40	1500	3600	230	746.4000-010	1
	4			Francese	3x2,5	30	2000	3600	230	746.3000-349	1
	4			Francese	3x1,5	40	1500	3600	230	746.4000-349	1
4				Franco-tedesca	3x2,5	30	2000	3600	230	746.3000-011	1
4				Franco-tedesca	3x1,5	40	1500	3600	230	746.4000-011	1
		4		Inglese	3x2,5	30	2000	3600	230	746.3000-012	1
		4		Inglese	3x1,5	40	1500	3600	230	746.4000-012	1

■ CON 1 PRESA MOBILE E SPINA MOBILE CON DISGIUNTORE



Prese		Alimentazione		Potenza prelevabile (W)			IP20		
		Spina 16A 2P+T	Cavo Tipo Metri				Tens. (V-)		
1		Italiana	3x1,5	40	1500	3600	230	746.4005-898	1
	1	Pluristandard	3x1,5	30	1500	3600	230	746.3005-895	1
	1	Pluristandard	3x1,5	40	1500	3600	230	746.4005-895	1



standard
italiano P30
2P+E 16A



standard
franco-tedesco
2P+E 16A



pluristandard
P40
2P+T 16A



standard
francese
2P+T 16A



standard
inglese
2P+T 13A

■ CON 2 PRESE INDUSTRIALI E 1 DOMESTICA E DISGIUNTORE



Prese 16A				Alimentazione			Potenza prelevabile (W)			IP20	
2P+T	3P+T	3P+N+T	2P+T	Spina 16A	Cavo		⊙	⊚	Tens. (V-)		
				Tipo	Metri						
2			1	2P+T	3x2,5	30	1800	3600	230	746.3010-054	1
	2		1	3P+N+T	5x2,5	20	5000	11000	400	746.2010-101	1
		2	1	3P+N+T	5x2,5	20	5000	11000	400	746.2010-102	1
1	1		1	3P+N+T	5x2,5	20	5000	11000	400	746.2010-052	1

■ CON 2 PRESE INDUSTRIALI E DISGIUNTORE



Prese 16A				Alimentazione			Potenza prelevabile (W)			IP44	IP55		
2P+T	3P+T	3P+N+T		Spina 16A	Cavo		⊙	⊚	Tens. (V-)				
				Tipo	Metri								
2				2P+T	3x2,5	30	1800	3600	230	746.3010-077	1	746.3510-077	1
	2			3P+T	4x2,5	30	4500	11000	400	746.3010-091	1	746.3510-091	1
		2		3P+N+T	5x2,5	20	5000	11000	400	746.2010-093	1	746.2510-093	1
1	1			3P+N+T	5x2,5	20	5000	11000	400	746.2010-075	1	746.2510-075	1

■ CON 1 PRESA INTERBLOCCATA E DISGIUNTORE



Prese 16A			Alimentazione			Potenza prelevabile (W)			IP55	
2P+T	3P+T	3P+N+T	Spina 16A	Cavo		⊙	⊚	Tens. (V-)		
			Tipo	Metri						
1			2P+T	3x2,5	30	1800	3600	230	746.3512-350	1
	1		3P+T	4x2,5	30	4500	11000	400	746.3512-351	1
		1	3P+N+T	5x2,5	20	5000	11000	400	746.2512-352	1



AWVOLGICAVO INDUSTRIALI

Serie ROLLER-BLOCK 330 - Serie ROLLER 450



Serie ROLLER-BLOCK 330

ROLLER-BLOCK 330 è una gamma di avvolgicavo per uso industriale su cavalletto metallico e con una lunghezza del cavo di 20 o 30m.





Realizzati in tecnopolimero autoestinguente ed antiurto, sono dotati di spina industriale e di una presa industriale da 16A. Il disgiuntore termico interrompe automaticamente l'alimentazione in caso di sovratemperatura anomala. Il ripristino avviene esclusivamente per azione manuale con temperatura sotto la soglia di intervento.

La particolare conformazione del cavalletto permette il fissaggio ad incastro di un quadro della Serie BLOCK4 (non incluso) sul retro dell'avvolgicavo.

 scheda tecnica p. 861

■ CON 1 PRESA INDUSTRIALE E DISGIUNTORE



Prese 16A			Alimentazione		Potenza prelevabile (W)			IP44	IP55			
2P+T	3P+T	3P+N+T	Spina 16A	Cavo Tipo	Metri			Tens. [V-]				
1			2P+T	3x2,5	30	1800	3600	230	746.3025-350	1	746.3525-350	1
	1		3P+T	4x2,5	30	4500	11000	400	746.3025-351	1	746.3525-351	1
		1	3P+N+T	5x2,5	20	5000	11000	400	746.2025-352	1	746.2525-352	1

Con supporto per quadro Serie BLOCK4.



Serie ROLLER 450

ROLLER 450 è una gamma di avvolgicavo per uso industriale su cavalletto metallico e con lunghezza del cavo di 30 o 50m.

Realizzati in tecnopolimero autoestinguente ed antiurto, sono dotati di spina industriale e di prese industriali fino a 32A.

Importantissimo per la sicurezza, il disgiuntore termico interrompe automaticamente l'alimentazione in caso di sovratemperature anomale. Il ripristino avviene esclusivamente per azione manuale con temperatura sotto la soglia di intervento.

scheda tecnica p. 861

■ CON 4 PRESE INDUSTRIALI E DISGIUNTORE



Prese 16A			Alimentazione		Potenza prelevabile (W)			IP44	IP55	IP55		
2P+T	3P+T	3P+N+T	Spina 16A	Cavo Tipo	Metri	⊙	⊙	Tens. (V-)				
4			2P+T	3x2,5	30	1800	3600	230	745.3005-012	1	745.3505-012	1
4			2P+T	3x2,5	50	1600	3600	230	745.5005-012	1	745.5505-012	1
	4		3P+T	4x2,5	30	4500	11000	400	745.3005-013	1	745.3505-013	1
	4		3P+T	4x2,5	50	4000	11000	400	745.5005-013	1	745.5505-013	1
		4	3P+N+T	5x2,5	30	5000	11000	400	745.3005-096	1	745.3505-096	1
		4	3P+N+T	5x2,5	50	4000	11000	400	745.5005-096	1	745.5505-096	1
2	2		3P+N+T	5x2,5	30	5000	11000	400	745.3005-003	1	745.3505-003	1
2	2		3P+N+T	5x2,5	50	4000	11000	400	745.5005-003	1	745.5505-003	1
2		2	3P+N+T	5x2,5	30	5000	11000	400	745.3005-006	1	745.3505-006	1
2		2	3P+N+T	5x2,5	50	4000	11000	400	745.5005-006	1	745.5505-006	1
3	1		3P+N+T	5x2,5	30	5000	11000	400	745.3005-008	1	745.3505-008	1
3	1		3P+N+T	5x2,5	50	4000	11000	400	745.5005-008	1	745.5505-008	1
3		1	3P+N+T	5x2,5	30	5000	11000	400	745.3005-094	1	745.3505-094	1
3		1	3P+N+T	5x2,5	50	4000	11000	400	745.5005-094	1	745.5505-094	1

A richiesta disponibile la presa 32A.



Serie ROLLER-BLOCK 450

ROLLER-BLOCK 450 è una gamma di avvolgicavo per uso industriale su cavalletto metallico con ruote, per agevolarne la movimentazione, e con una lunghezza del cavo di 30 o 50m.

Realizzati in tecnopolimero autoestinguente ed antiurto, sono dotati di spina industriale e di prese industriali fino a 32A.







Il disgiuntore termico interrompe automaticamente l'alimentazione in caso di sovratemperature anomale. Il ripristino avviene esclusivamente per azione manuale con temperatura sotto la soglia di intervento.

La particolare conformazione del cavalletto permette il fissaggio ad incastro di un quadro della Serie BLOCK4 (non incluso) sul retro dell'avvolgicavo.

 scheda tecnica p. 861

■ CON 1 PRESA FISSA E DISGIUNTORE



Prese 16A			Alimentazione		Potenza prelevabile (W)			IP44		IP55	
			Spina 16A	Cavo Tipo Metri			Tens. (V~)				
1			2P+T	3x2,5 30	1800	3600	230	749.3005-350	1	749.3505-350	1
1			2P+T	3x2,5 50	1600	3600	230	749.5005-350	1	749.5505-350	1
	1		3P+T	4x2,5 30	4500	11000	400	749.3005-351	1	749.3505-351	1
	1		3P+T	4x2,5 50	4000	11000	400	749.5005-351	1	749.5505-351	1
		1	3P+N+T	5x2,5 30	5000	11000	400	749.3005-352	1	749.3505-352	1
		1	3P+N+T	5x2,5 50	4000	11000	400	749.5005-352	1	749.5505-352	1
	1 ¹⁾		3P+T ¹⁾	4x4 30	7000	14000	400	749.3005-353	1	749.3505-353	1
		1 ¹⁾	3P+N+T ¹⁾	5x4 30	7000	14000	400	749.3005-354	1	749.3505-354	1

Con supporto per quadro Serie Block4.

¹⁾32A.

Serie PROLUNGHE

PROLUNGHE è una gamma di cordoni prolungatori industriali con spine e prese industriali e cavo in gomma. L'elevato grado di protezione IP e loro caratteristiche tecnico-meccaniche li rendono ideali per gli ambienti di lavoro più ostili.



PROLUNGATORI



Prese 16A		Alimentazione			IP66/IP67	
		Spina 16A	Cavo			
2P+T	3P+T		Tipo	Metri		
1		2P+T	3x2,5	15	758.1633-15	1
1		2P+T	3x2,5	20	758.1633-20	1
1		2P+T	3x2,5	25	758.1633-25	1
1		2P+T	3x2,5	30	758.1633-30	1
	1	3P+T	4x2,5	15	758.1636-15	1
	1	3P+T	4x2,5	20	758.1636-20	1
	1	3P+T	4x2,5	25	758.1636-25	1
	1	3P+T	4x2,5	30	758.1636-30	1

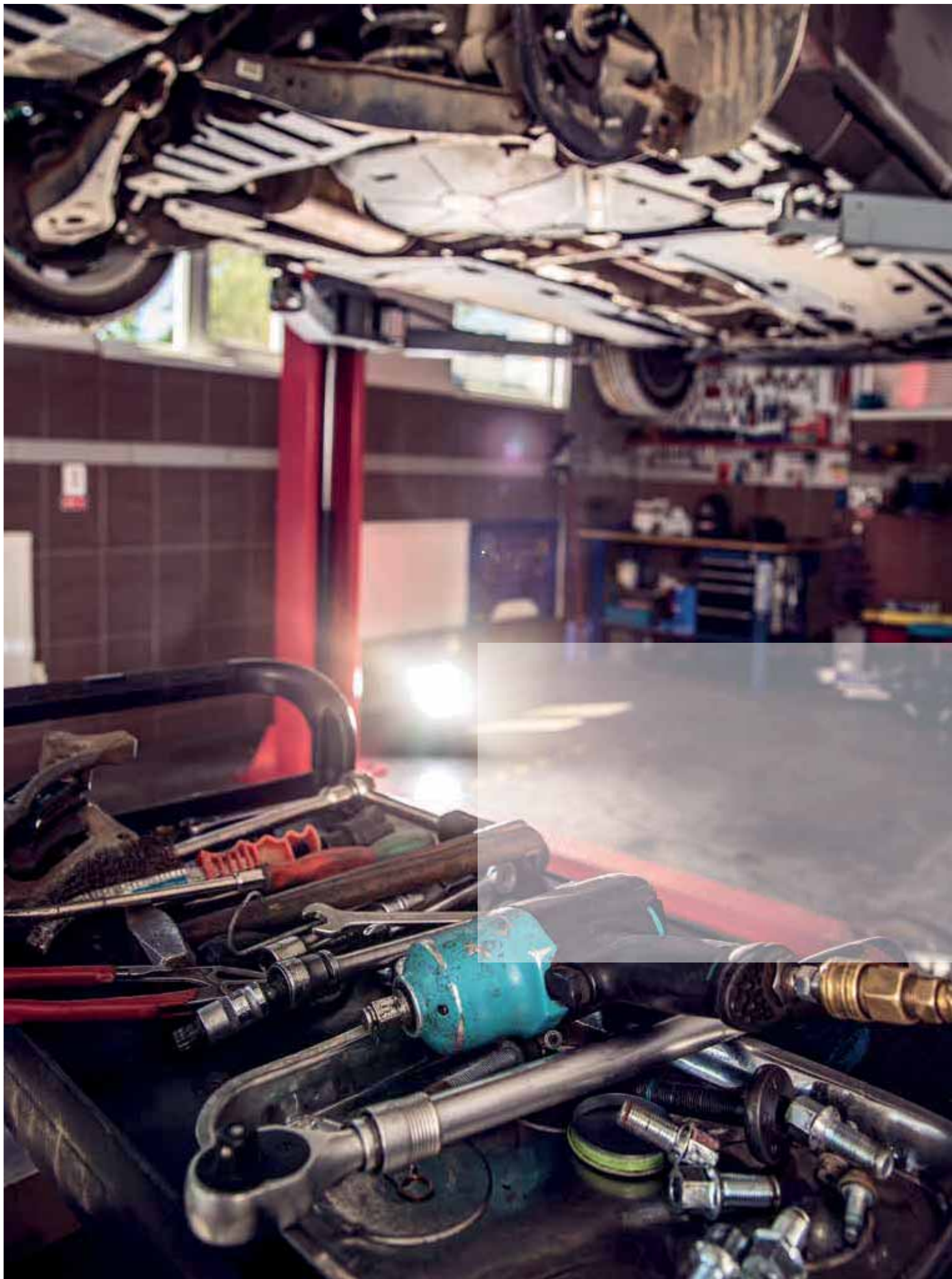



**APPARECCHI
DI ILLUMINAZIONE**





APPARECCHI DI ILLUMINAZIONE

SERIE MIZAR

p. 568

Apparecchi di segnalazione per installazione fissa in cantiere



SERIE HALE

p. 570

Apparecchi di illuminazione portatili





Serie MIZAR

MIZAR è una gamma di lampade di segnalazione equipaggiate con lampade ad incandescenza o fluorescenza, particolarmente indicati per applicazioni in cantiere. Di facile montaggio su ponteggi ed impalcature.

scheda tecnica p. 862

■ PER LAMPADE AD INCANDESCENZA



IP: IP44
Potenza lampada:
60W

Descrizione	Tipo	Tipo di attacco	Colore	Codice	
PLAFONIERA	RETTANGOLARE	E27		780.2762	12

Diffusore in materiale termoplastico.
Lampada non compresa nella fornitura.

■ PER LAMPADE AD INCANDESCENZA



IP: IP44
Potenza lampada:
60W

Descrizione	Tipo	Tipo di attacco	Colore	Codice	
PLAFONIERA	RETTANGOLARE	E27		781.2761	12
	RETTANGOLARE	E27		781.2760	12

Lampada non compresa nella fornitura.
Diffusore in policarbonato.



IP: IP55
Potenza lampada:
60W

Descrizione	Tipo	Tipo di attacco	Colore	Codice	
PLAFONIERA	RETTANGOLARE	E27		786.2761	12
	RETTANGOLARE	E27		786.2760	12

Lampada non compresa nella fornitura.
Diffusore in policarbonato.

■ PLAFONIERE ROSSE PER SEGNALAZIONE PONTEGGI STRADALI - LED+BATTERIA



Descrizione	Tipo	Tipo di attacco	Colore	Codice	
PLAFONIERA	RETTANGOLARE	LED		786.0100	1/12

Alimentazione: n° 4 batterie stilo "AA" 1,5V (non incluse).
 Accensione: automatica con interruttore crepuscolare.
 Doppia possibilità di funzionamento: continua ed intermittenza con switch di selezione della funzione desiderata.

IP: IP55

■ PLAFONIERE ROSSE PER SEGNALAZIONE PONTEGGI STRADALI - LED



Descrizione	Tipo	Tipo di attacco	Colore	Codice	
PLAFONIERA	RETTANGOLARE	LED		786.0220	1/12

Con lampeggiatore a led alimentato a 220V~.
 Accensione diretta (senza crepuscolare) e luce fissa.



IP: IP55

Serie MIZAR

Gli apparecchi della serie MIZAR, grazie ad una apposita asola sul retro della base, possono essere installati su chiodo, vite o apposito gancio oppure fissati mediante una o due fascette a pali, tubi, ponteggi o impalcature.





Serie HALE

HALE è una gamma di lampade portatili ed appendibili, con gabbia di protezione metallica per le versioni IP20 e calotta in policarbonato trasparente ed antiurto per le versioni stagne.

 scheda tecnica p. 863

■ CON GABBIA DI PROTEZIONE E RIFLETTORE IN ACCIAIO ZINCATO



IP	Potenza lampada	Descrizione	Tipo	Tipo di attacco	Lunghezza cavo	Sezione cavo	Codice	
IP20	60W	LAMPADA PORTATILE	STANDARD	E27	senza cavo		770.200	24
	60W	LAMPADA PORTATILE	STANDARD	E27	5m	2x0,75mm ²	770.207	24
	60W	LAMPADA PORTATILE	STANDARD	E27	10m	2x0,75mm ²	770.208	18
	60W	LAMPADA PORTATILE	HEAVY DUTY	E27	senza cavo		770.250¹⁾	24

Gabbia con protezione apribile per la sostituzione della lampadina.

Apparecchi di illuminazione con gabbia di protezione e riflettore in acciaio zincato.

Impugnatura in materiale termoplastico isolante non igroscopico con sistema di ribaltamento che impedisce alla lampada, se appoggiata su un piano, di irraggiare direttamente la superficie di appoggio ed evitare pericolosi surriscaldamenti.

Passacavo conico.

Pressacavo.

Gancio orientabile.

Interruttore con tasto a bilanciere e morsetto a vite per sostituzione del cavo.

Per lampade fino a 60W (incandescenza).

Vite per bloccaggio cavo.

Cavo tipo H05VV-F (PVC).

¹⁾ I prodotti HD (Heavy Duty) sono particolarmente adatti ad impieghi gravosi e resistono particolarmente alle sostanze chimiche ed agli agenti atmosferici.

■ CON CALOTTA DI PROTEZIONE IN TECNOPOLIMERO ANTIURTO



IP	Potenza lampada	Descrizione	Tipo di attacco	Lunghezza cavo	Sezione cavo	Codice	
IP20	60W	LAMPADA PORTATILE	E27	5m	2x1mm ²	770.407 ¹⁾	1/6
	60W	LAMPADA PORTATILE	E27	10m	2x1mm ²	770.408 ¹⁾	1/6
	60W	LAMPADA PORTATILE	E27	senza cavo		770.400	1/6
	60W	LAMPADA PORTATILE	E27	5m	2x1mm ²	770.405	1/6
IP65	60W	LAMPADA PORTATILE	E27	5m	2x1mm ²	770.409	1/6
	60W	LAMPADA PORTATILE	E27	10m	2x1mm ²	770.406	1/6
	60W	LAMPADA PORTATILE	E27	10m	2x1mm ²	770.410	1/6

Pressacavo

Gancio orientabile.

Interruttore con tasto a bilanciere e morsetto a vite per sostituzione del cavo.

Per lampade fino a 60W (incandescenza).

Vite per bloccaggio cavo.

Calotta di protezione in tecnopolimero antiurto.

Apparecchi di illuminazione con calotta di protezione.

Cavo tipo H05RN-F (GOMMA).

Impugnatura in tecnopolimero non igroscopico.

Parabola riflettente in alluminio.

¹⁾ Il grado di protezione IP20 è dovuto alla spina per uso domestico, mentre l'apparecchio è IP65; ad esempio se allacciata in garage la lampada può essere utilizzata in giardino.





2. INSTALLAZIONE

 **INDICE MATERIALE INSTALLAZIONE**

2.1 CABLAGGIO	575	2.3 ACCESSORI TUBO	601
Serie UNION	578	Serie FIXER	604
Serie TIES	584	Serie TUBE	607
Serie FIXO	586	Serie SMART	611
Serie CABLO	587		
Serie FASTY	588	2.4 CANALI	615
Serie RAILDIN	590	Serie WADO - Minicanali	618
		Serie WADO - Canalette per cablaggio	622
2.2 MORSETTI	593		
Serie CONNECTO - Morsetti	596		
Serie CONNECTO - Morsettiere	599		

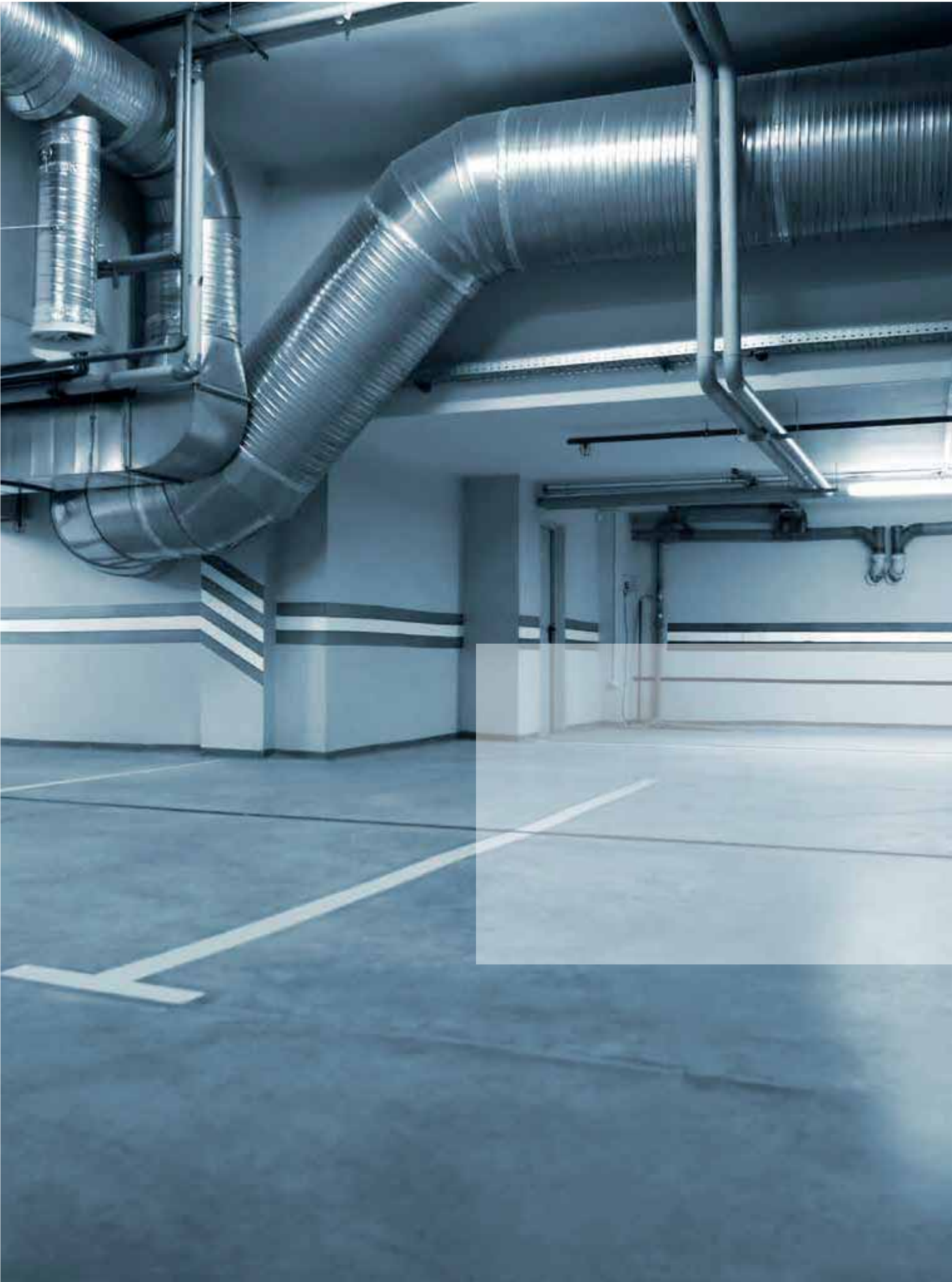



CABLAGGIO





CABLAGGIO

SERIE UNION

p. 578

Pressacavi ed accessori per cablaggio



SERIE TIES

p. 584

Fascette autobloccanti



SERIE FIXO

p. 586

Elementi di fissaggio



SERIE CABLO

p. 587

Guaine per cavi



SERIE FASTY

p. 588

Graffette fissacavo



SERIE RAILDIN

p. 590

Guide metalliche a profilo DIN





Serie UNION

UNION è una gamma completa di pressacavi, manicotti, passacavi e tappi filettati in materiale termoplastico, indispensabili per la corretta installazione degli involucri, siano essi quadri o scatole di derivazione. I pressacavi offrono gradi di protezione IP66 (Light) o IP68/IP69 (Heavy Duty) e sono inoltre dotati di dispositivo antisvitamento ed antistrappo.

scheda tecnica p. 866

■ PRESSACAVI ANTISTRAPPO HEAVY DUTY >> COMPLETI DI DADO, SENZA MEMBRANA



IP: IP68/IP69

Filettatura	Tipo	Colore	Codice	
M12X1,5	HEAVY DUTY	■	805.5112	50/600
M16X1,5	HEAVY DUTY	■	805.5116	50/600
M20X1,5	HEAVY DUTY	■	805.5120	25/500
M25X1,5	HEAVY DUTY	■	805.5125	25/400
M32X1,5	HEAVY DUTY	■	805.5132	25/350
M40X1,5	HEAVY DUTY	■	805.5140	10/140
M50X1,5	HEAVY DUTY	■	805.5150	10/100
M63X1,5	HEAVY DUTY	■	805.5163	10/100
PG7	HEAVY DUTY	■	805.3140	50/600
PG9	HEAVY DUTY	■	805.3141	50/600
PG11	HEAVY DUTY	■	805.3142	25/500
PG13,5	HEAVY DUTY	■	805.3143	25/500
PG16	HEAVY DUTY	■	805.3144	25/300
PG21	HEAVY DUTY	■	805.3145	25/400
PG29	HEAVY DUTY	■	805.3146	25/350
PG36	HEAVY DUTY	■	805.3147	10/140
PG42	HEAVY DUTY	■	805.3148	10/100
PG48	HEAVY DUTY	■	805.3149	10/100

Ancoraggio TIPO A.
IP68 a 1 Bar di pressione.

■ PRESSACAVI ANTISTRAPPO LIGHT >> COMPLETI DI DADO, SENZA MEMBRANA



IP: IP66

Filettatura	Tipo	Colore	Codice	
M12X1,5	LIGHT	■	805.5412	50/600
M16X1,5	LIGHT	■	805.5416	50/600
M20X1,5	LIGHT	■	805.5420	25/600
M25X1,5	LIGHT	■	805.5425	25/400
M32X1,5	LIGHT	■	805.5432	25/350
M40X1,5	LIGHT	■	805.5440	10/140
M50X1,5	LIGHT	■	805.5450	10/100
M63X1,5	LIGHT	■	805.5463	10/100
PG7	LIGHT	■	805.3340	50/600
PG9	LIGHT	■	805.3341	50/600
PG11	LIGHT	■	805.3342	25/500
PG13,5	LIGHT	■	805.3343	25/600
PG16	LIGHT	■	805.3344	25/300
PG21	LIGHT	■	805.3345	25/400
PG29	LIGHT	■	805.3346	25/350
PG36	LIGHT	■	805.3347	10/140
PG42	LIGHT	■	805.3348	10/100
PG48	LIGHT	■	805.3349	10/100

I pressacavi sono forniti senza guarnizione.

■ PRESSACAVI ANTISTRAPPO LIGHT >> SENZA DADO, SENZA MEMBRANA



IP: IP66

Filettatura	Tipo	Colore	Codice	
M12X1,5	LIGHT	■	805.5412.0	50/600
M16X1,5	LIGHT	■	805.5416.0	50/600
M20X1,5	LIGHT	■	805.5420.0	25/600
M25X1,5	LIGHT	■	805.5425.0	25/400
M32X1,5	LIGHT	■	805.5432.0	25/350
M40X1,5	LIGHT	■	805.5440.0	10/140
M50X1,5	LIGHT	■	805.5450.0	10/100
M63X1,5	LIGHT	■	805.5463.0	10/100
PG7	LIGHT	■	805.3340.0	50/600
PG9	LIGHT	■	805.3341.0	50/600
PG11	LIGHT	■	805.3342.0	25/500
PG13,5	LIGHT	■	805.3343.0	25/500
PG16	LIGHT	■	805.3344.0	25/300
PG21	LIGHT	■	805.3345.0	25/400
PG29	LIGHT	■	805.3346.0	25/350
PG36	LIGHT	■	805.3347.0	10/140
PG42	LIGHT	■	805.3348.0	10/100
PG48	LIGHT	■	805.3349.0	10/100

I pressacavi sono forniti senza guarnizione.

CABLAGGIO

 SERIE UNION

■ PRESSACAVI ANTISTRAPPO LIGHT >> COMPLETI DI DADO E MEMBRANA



IP: IP66

Filettatura	Tipo	Colore	Codice	
M12X1,5	LIGHT	■	805.5412.1	50/600
M16X1,5	LIGHT	■	805.5416.1	50/600
M20X1,5	LIGHT	■	805.5420.1	25/500
M25X1,5	LIGHT	■	805.5425.1	25/400
M32X1,5	LIGHT	■	805.5432.1	25/350
M40X1,5	LIGHT	■	805.5440.1	10/140
M50X1,5	LIGHT	■	805.5450.1	10/100
M63X1,5	LIGHT	■	805.5463.1	10/100
PG7	LIGHT	■	805.3340.1	50/600
PG9	LIGHT	■	805.3341.1	50/600
PG11	LIGHT	■	805.3342.1	25/500
PG13,5	LIGHT	■	805.3343.1	25/500
PG16	LIGHT	■	805.3344.1	25/300
PG21	LIGHT	■	805.3345.1	25/400
PG29	LIGHT	■	805.3346.1	25/350
PG36	LIGHT	■	805.3347.1	10/140
PG42	LIGHT	■	805.3348.1	10/100
PG48	LIGHT	■	805.3349.1	10/100

I pressacavi sono forniti senza guarnizione.

■ PRESSACAVI ANTISTRAPPO LIGHT >> SENZA DADO, CON MEMBRANA



IP: IP66

Filettatura	Tipo	Colore	Codice	
M12X1,5	LIGHT	■	805.5412.2	50/600
M16X1,5	LIGHT	■	805.5416.2	50/600
M20X1,5	LIGHT	■	805.5420.2	25/500
M25X1,5	LIGHT	■	805.5425.2	25/400
M32X1,5	LIGHT	■	805.5432.2	25/350
M40X1,5	LIGHT	■	805.5440.2	10/140
M50X1,5	LIGHT	■	805.5450.2	10/100
M63X1,5	LIGHT	■	805.5463.2	10/100
PG7	LIGHT	■	805.3340.2	50/600
PG9	LIGHT	■	805.3341.2	50/600
PG11	LIGHT	■	805.3342.2	25/500
PG13,5	LIGHT	■	805.3343.2	25/500
PG16	LIGHT	■	805.3344.2	25/300
PG21	LIGHT	■	805.3345.2	25/400
PG29	LIGHT	■	805.3346.2	25/350
PG36	LIGHT	■	805.3347.2	10/140
PG42	LIGHT	■	805.3348.2	10/100
PG48	LIGHT	■	805.3349.2	10/100

I pressacavi sono forniti senza guarnizione.

■ DADI LIGHT



Filettatura	Tipo	Colore	Codice	
M12X1,5	LIGHT	■	805.5612	100/1.000
M16X1,5	LIGHT	■	805.5616	100/1.000
M20X1,5	LIGHT	■	805.5620	100/1.000
M25X1,5	LIGHT	■	805.5625	100/1.000
M32X1,5	LIGHT	■	805.5632	50/500
M40X1,5	LIGHT	■	805.5640	50/500
M50X1,5	LIGHT	■	805.5650	50/500
M63X1,5	LIGHT	■	805.5663	50/500
PG7	LIGHT	■	805.3360	100/1.000
PG9	LIGHT	■	805.3361	100/1.000
PG11	LIGHT	■	805.3362	100/1.000
PG13,5	LIGHT	■	805.3363	100/1.000
PG16	LIGHT	■	805.3364	100/1.000
PG21	LIGHT	■	805.3365	100/1.000
PG29	LIGHT	■	805.3366	50/500
PG36	LIGHT	■	805.3367	50/500
PG42	LIGHT	■	805.3368	50/500
PG48	LIGHT	■	805.3369	50/500

■ GUARNIZIONI IN TERMOPLASTICO



Filettatura	Tipo	Colore	Codice	
M12X1,5	LIGHT	■	805.5912	100/1.000
M16X1,5	LIGHT	■	805.5916	100/1.000
M20X1,5	LIGHT	■	805.5920	100/1.000
M25X1,5	LIGHT	■	805.5925	100/1.000
M32X1,5	LIGHT	■	805.5932	100/1.000
M40X1,5	LIGHT	■	805.5940	50/500
M50X1,5	LIGHT	■	805.5950	50/500
M63X1,5	LIGHT	■	805.5963	50/500
PG7	LIGHT	■	805.3390	100/1.000
PG9	LIGHT	■	805.3391	100/1.000
PG11	LIGHT	■	805.3392	100/1.000
PG13,5	LIGHT	■	805.3393	100/1.000
PG16	LIGHT	■	805.3394	100/1.000
PG21	LIGHT	■	805.3395	100/1.000
PG29	LIGHT	■	805.3396	50/500
PG36	LIGHT	■	805.3397	50/500
PG42	LIGHT	■	805.3398	50/500
PG48	LIGHT	■	805.3399	50/500

2.1 CABLAGGIO

Serie UNION

■ TAPPI FILETTATI



Filettatura	Tipo	Colore	Codice	
M12X1,5	LIGHT	■	805.5812	100/1.000
M16X1,5	LIGHT	■	805.5816	100/1.000
M20X1,5	LIGHT	■	805.5820	100/1.000
M25X1,5	LIGHT	■	805.5825	100/1.000
M32X1,5	LIGHT	■	805.5832	50/500
M40X1,5	LIGHT	■	805.5840	25/250
M50X1,5	LIGHT	■	805.5850	25/250
M63X1,5	LIGHT	■	805.5863	25/250
PG7	LIGHT	■	805.3380	100/1.000
PG9	LIGHT	■	805.3381	100/1.000
PG11	LIGHT	■	805.3382	100/1.000
PG13,5	LIGHT	■	805.3383	100/1.000
PG16	LIGHT	■	805.3384	100/1.000
PG21	LIGHT	■	805.3385	100/1.000
PG29	LIGHT	■	805.3386	50/500
PG36	LIGHT	■	805.3387	25/250
PG42	LIGHT	■	805.3388	25/250
PG48	LIGHT	■	805.3389	25/250

Senza dado.

■ MANICOTTI - IP66



Filettatura	Tipo	Colore	Codice	
M25X1,5	LIGHT	■	805.5225	10/50
M40X1,5	LIGHT	■	805.5240	5/25
PG16	LIGHT	■	805.3334 ¹⁾	10/50
PG21	LIGHT	■	805.3335	10/50
PG29	LIGHT	■	805.3336	10/50
PG36	LIGHT	■	805.3337	5/25

¹⁾ Solo per versioni da parete.

IP: IP66

■ PASSACAVI >> PASSACAVI A 5 GRADINI - IP55 - GOMMA





Filettatura	Colore	Codice	
PG16	■	805.3304	100/1.000
PG21	■	805.3305	100/1.000
PG29	■	805.3306	50/500
PG36	■	805.3307	25/200

Tipo per Serie SCABOX - CUBIK - CUBOX.

IP: IP55

■ PASSACAVI >> PASSACAVI A PERFORAZIONE DI ISOLANTE - IP55 - GOMMA







Filettatura	Colore	Codice	
PG16		805.3324	100/1.000
PG21		805.3325	100/1.000

IP: IP55

■ PASSACAVI >> PASSACAVI FILETTATI



Descrizione	IP	Filettatura	Colore	Codice	
PASSACAVO FILETTATO	IP55	M20X1,5		805.5020	100/1.000
	IP55	M25X1,5		805.5025	100/1.000
	IP55	M32X1,5		805.5032	100/1.000



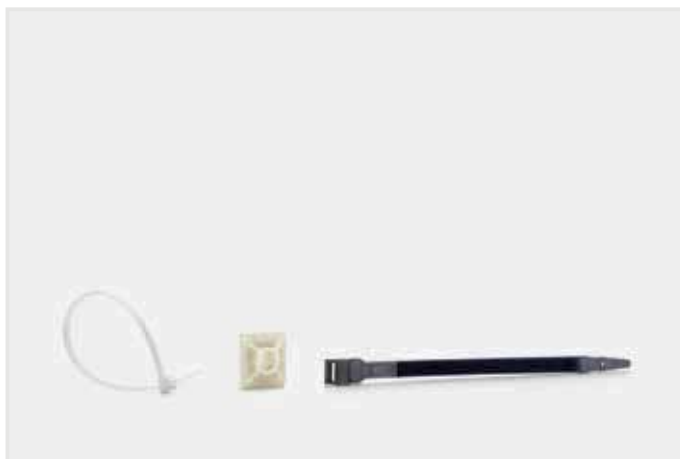

Serie TIES

TIES è una serie di fascette autobloccanti disponibili in una grande varietà di misure. Realizzate in tecnopolimero autoestinguente per applicazioni in interno ed in RILSAN® per esterno, permettono di serrare saldamente i cablaggi nei quadri e le condutture negli impianti.

scheda tecnica p. 864

■ PER CABLAGGI INTERNI



Dimensioni	Diametro di serraggio	Resistenza alla trazione	BIANCO		NERO	
2,5x135mm	32mm	8,16Kg	839.42120	12.000	839.52120	12.000
2,5x98mm	21mm	8,16Kg	839.42100	15.000	839.52100	15.000
2,6x160mm	40mm	8,16Kg	839.42160	10.000	839.52160	10.000
2,6x200mm	52mm	8,16Kg	839.42200	8.000	839.52200	8.000
3,5x140mm	32mm	18,36Kg	839.43140	7.000	839.53140	7.000
3,5x200mm	50mm	18,36Kg	839.43200	7.000	839.53200	7.000
3,5x290mm	80mm	18,36Kg	839.43300	4.500	839.53300	4.500
3,5x370mm	103mm	18,36Kg	839.43370	4.000	839.53370	4.000
4,5x200mm	50mm	22,44Kg	839.44200	4.000	839.54200	4.000
4,5x290mm	78mm	22,44Kg	839.44300	3.500	839.54300	3.500
4,5x360mm	100mm	22,44Kg	839.44370	3.000	839.54370	3.000
4,5x430mm	115mm	22,44Kg	839.44430	5.000	839.54430	5.000
4,8x178mm	45mm	22,44Kg	839.44190	5.000	839.54190	5.000
4,8x250mm	68mm	22,44Kg	839.44250	4.500	839.54250	4.500
7,5x365mm	100mm	55,08Kg	839.47370	1.500	839.57370	1.500
7,8x180mm	45mm	55,08Kg	839.47200	2.500	839.57200	2.500
7,8x300mm	80mm	55,08Kg	839.47290	1.500	839.57290	1.500
9x780mm	233mm	71,4Kg	839.47780	1.000	839.57780	1.000

Buona tenuta agli olii, grassi, prodotti petroliferi, alcoli, atmosfera salina e prodotti clorati.
Colore nero: resistenza ai raggi UV maggiorata (non adatto ad esposizione prolungata).
Bassa resistenza ai raggi UV.

■ PER CABLAGGI ESTERNI





Dimensioni	Diametro di serraggio	Resistenza alla trazione	NERO	
6x115mm	5÷25mm	28Kg	839.39/6115	7.000
6x180mm	9÷45mm	28Kg	839.39/6175	4.800
9x132mm	8÷27mm	40Kg	839.39/9120	4.800
9x180mm	10÷38mm	40Kg	839.39/9180	4.800
9x260mm	25÷63mm	57Kg	839.39/9260	2.000
9x360mm	25÷93mm	57Kg	839.39/9350	1.500

Bordi arrotondati per evitare incisioni all'isolamento dei cavi
Buona tenuta agli olii, grassi, prodotti petroliferi, atmosfera salina.
Ottima resistenza ai raggi UV.

■ PINZA PER SERRAGGIO FASCETTE



Descrizione	Colore	Codice	
PINZA		839.39/104	1/20

In metallo verniciato a fuoco.

■ ELEMENTI PER IL FISSAGGIO DELLE FASCETTE



Descrizione	Dimensioni	Codice	
SUPPORTO AUTOADESIVO	28,5x28,5mm	839.39/100	6.000

Adatto per fascette con larghezza max 4,8mm.



Descrizione	Dimensioni	Codice	
SUPPORTO A TASSELLO	7=8mm	839.39/101	5.000



Descrizione	Dimensioni	Codice	
SUPPORTO A INNESTO	6,4mm max	839.39/102	17.000

Adatto per fascette con larghezza max 4,8mm.



Descrizione	Dimensioni	Codice	
SUPPORTO ANTIVIBRANTE	15,5x22,5mm	839.39/103	5.000

Adatto per fascette con larghezza max 4,8mm.





Serie FIXO

FIXO è una gamma di tasselli ad espansione e di ganci a molla per il fissaggio sicuro di elementi elettrici. Universali e dotati di viti in acciaio sono adatti a tutte le superfici.

■ GANCI A MOLLA PER SOFFITTO



Descrizione	Tipo	Codice	
GANCIO A MOLLA	BARRA FILETTATA	845.46/2	500
	OCCHIELLO	845.46	500
	VITE	845.46/1	1.000

Installazione: chiudere i bracci e introdurli in un foro praticato nel solaio (ø 12mm). Appena introdotti i bracci si aprono e restano ancorati agli alveoli dei laterizi.
In metallo.

■ TASSELLI AD ESPANSIONE SENZA VITI



Descrizione	Dimensioni	Codice	
TASSELLO	ø10mm	846.13-10	2.000
	ø4mm	846.13-4	2.000
	ø5mm	846.13-5	2.000
	ø6mm	846.13-6	2.000
	ø7mm	846.13-7	2.000
	ø8mm	846.13-8	2.000

Serie universali per tutti i tipi di viti (legno, metallo, calcestruzzo, ecc.).
Vite in acciaio.

■ TASSELLI AD ESPANSIONE CON VITI



Descrizione	Dimensioni	Codice	
TASSELLO CON VITE	ø10mm	846.14-10	2.000
	ø4mm	846.14-4	2.000
	ø5mm	846.14-5	2.000
	ø6mm	846.14-6	2.000
	ø7mm	846.14-7	2.000
	ø8mm	846.14-8	2.000

Serie universali per tutti i tipi di viti (legno, metallo, calcestruzzo, ecc.).
Vite in acciaio.



Serie CABLO

CABLO è una gamma di guaine e guaine spiralate per cavo fabbricate in materiale plastico isolante, morbido, flessibile e resistente. Disponibili in un'ampia varietà di diametri in tagli da 1m di lunghezza.

■ GUAINA PER CAVI (1 METRO)



Diametro	Colore	Codice	
ø2mm	■	865.002	200/1.200
ø3mm	■	865.003	200/1.000
ø4mm	■	865.004	200/1.000
ø5mm	■	865.005	200/1.000
ø6mm	□	865.106	200/800
ø6mm	■	865.006	200/600
ø7mm	■	865.007	200/600
ø8mm	■	865.008	200/400
ø9mm	■	865.009	200/600
ø10mm	■	865.010	200/400
ø12mm	■	865.012	100/200
ø14mm	■	865.014	100/200
ø16mm	■	865.016	100/200
ø18mm	■	865.018	100/200
ø20mm	■	865.020	50/150
ø22mm	■	865.022	50/150
ø24mm	■	865.024	50/100
ø26mm	■	865.026	50/100
ø28mm	■	865.028	50/100
ø30mm	■	865.030	50/100
ø36mm	■	865.036	25/50
ø40mm	■	865.040	25/50

Spessore da 0,4 a 1mm.
In materiale plastico isolante, morbido e flessibile.

■ SPIRALINA PER CABLAGGIO (1 METRO)



Diametro	Colore	Codice	
ø3-5mm	NATURALE	865.603	25/700
ø4-6mm	NATURALE	865.604	25/600
ø6-8mm	NATURALE	865.606	25/500
ø8-10mm	NATURALE	865.608	25/400
ø10-12mm	NATURALE	865.610	25/200
ø12-14mm	NATURALE	865.612	20/160
ø14-16mm	NATURALE	865.614	20/120

In materiale plastico isolante, morbido e flessibile.





Serie FASTY

FASTY è una gamma di graffette per cavi realizzate in materiale termoplastico, resistenti ed affidabili anche grazie al chiodo pre-infilato in acciaio temperato e nichelato.

TIPO TONDO PER CAVO



Colore	Diametro	GRAFFETTA	
BIANCO	ø3-4mm	830.30/3-4	5.000
	ø5mm	830.30/5	5.000
	ø6mm	830.30/6	5.000
	ø7mm	830.30/7	5.000
	ø8mm	830.30/8	5.000
	ø10mm	830.30/10	5.000
GRIGIO	ø12mm	830.30/12	3.000
	ø3-4mm	830.30/3-4G	5.000
	ø5mm	830.30/5G	5.000
	ø6mm	830.30/6G	5.000
	ø7mm	830.30/7G	5.000
	ø8mm	830.30/8G	5.000
	ø10mm	830.30/10G	5.000
	ø12mm	830.30/12G	3.000
	ø14mm	830.30/14G	3.000
	ø16mm	830.30/16G	5.000
	ø19mm	830.30/19G	3.000
	ø22mm	830.30/22G	1.000
	ø26mm	830.30/26G	1.000
	ø28mm	830.30/28G	1.000
	ø32mm	830.30/32G	1.000

Chiodo già infilato.
Chiodo in acciaio temperato e nichelato.
Graffette in materiale termoplastico.

TIPO PIATTO PER PIATTINA





Colore	Dimensioni	GRAFFETTA	
BIANCO	3,5mm	830.30/P3	5.000
	5mm	830.30/P5	3.000
	6mm	830.30/P6	5.000
	8mm	830.30/P8	3.000
	11mm	830.30/P11	1.000
	13mm	830.30/P13	1.000
GRIGIO	3,5mm	830.30/P3G	5.000
	5mm	830.30/P5G	3.000
	6mm	830.30/P6G	5.000
	8mm	830.30/P8G	3.000
	11mm	830.30/P11G	1.000
	13mm	830.30/P13G	1.000

Chiodo già infilato.
Chiodo in acciaio temprato e nichelato.
Graffette in materiale termoplastico.

CHIODI



Descrizione	Colore	Codice	
CHiodo ISOLATO		818.2	100/1.000

Chiodo già infilato.
Chiodo in acciaio temprato e nichelato.
Graffette in materiale termoplastico.



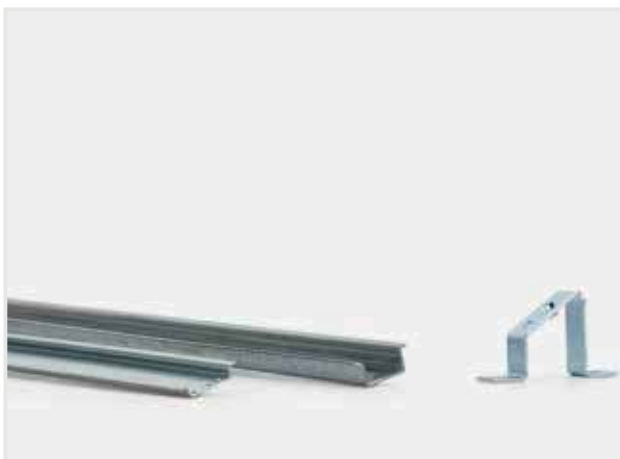

Serie RAILDIN

RAILDIN è una gamma di guide DIN metalliche in acciaio zincato laminato a freddo con asole o segni di punti di foratura. Disponibili in diverse altezze e con profilo a G o OMEGA.

■ ESECUZIONE G - TIPO 32X15MM (1 METRO)



Descrizione	Dimensioni	Note	Codice	
GUIDA DIN ESECUZIONE G	32x15x1,5mm	Guida non forata	865.210 ¹⁾	20
	32x15x1,5mm	Guida forata (18x6,3 - 25)	865.211 ²⁾	20

Profilo metallico DIN.
Guide di supporto in acciaio per il montaggio a scatto di apparecchiature elettriche.
Materiale: acciaio laminato a freddo.
Spessore zincatura: 8 micron.
Zincatura elettrolitica e successiva passivazione e colorazione bianca con zincatura esente da cromo esavalente.
Lunghezza standard barre 2m.

¹⁾ Guida non forata puntinatura centrale.

²⁾ Guida forata con asole.

■ ESECUZIONE OMEGA - TIPO 35X15MM (1 METRO)

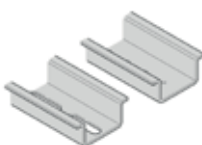

Descrizione	Dimensioni	Note	Codice	
GUIDA DIN ESECUZIONE OMEGA	35x15x1,5mm	Guida non forata	865.230 ¹⁾	20
	35x15x1,5mm	Guida forata (18x6,3 - 25)	865.231 ²⁾	20

Profilo metallico DIN.
Guide di supporto in acciaio per il montaggio a scatto di apparecchiature elettriche.
Materiale: acciaio laminato a freddo.
Spessore zincatura: 8 micron.
Zincatura elettrolitica e successiva passivazione e colorazione bianca con zincatura esente da cromo esavalente.
Lunghezza standard barre 2m.

¹⁾ Guida non forata puntinatura centrale.

²⁾ Guida forata con asole.

■ ESECUZIONE OMEGA - TIPO 35X7.5MM (1 METRO)



Descrizione	Dimensioni	Note	Codice	
GUIDA DIN ESECUZIONE OMEGA	35x7,5x1mm	Guida non forata	865.220 ¹⁾	40
	35x7,5x1mm	Guida forata (18x6,3 - 25)	865.221 ²⁾	40

Profilo metallico DIN.
Guide di supporto in acciaio per il montaggio a scatto di apparecchiature elettriche.
Materiale: acciaio laminato a freddo.
Spessore zincatura: 8 micron.
Zincatura elettrolitica e successiva passivazione e colorazione bianca con zincatura esente da cromo esavalente.
Lunghezza standard barre 2m.

¹⁾ Guida non forata puntinatura centrale.

²⁾ Guida forata con asole.

■ ESECUZIONE OMEGA - TIPO 15X5.5MM (1 METRO)



Descrizione	Dimensioni	Note	Codice	
GUIDA DIN ESECUZIONE OMEGA	15x5,5x1mm	Guida non forata	865.240 ¹⁾	100
	15x5,5x1mm	Guida forata (18x6,3 - 25)	865.241 ²⁾	100

Profilo metallico DIN.

Guide di supporto in acciaio per il montaggio a scatto di apparecchiature elettriche.

Materiale: acciaio laminato a freddo.

Spessore zincatura: 8 micron.

Zincatura elettrolitica e successiva passivazione e colorazione bianca con zincatura esente da cromo esavalente.

Lunghezza standard barre 2m.

¹⁾ Guida non forata puntinatura centrale.

²⁾ Guida forata con asole.

■ STAFFA DI SUPPORTO

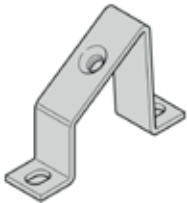

Descrizione	Dimensioni	Note	Codice	
STAFFA DI SUPPORTO	60x48x1,8mm	Con foro M6	865.200	50/500

Zincatura elettrolitica e successiva passivazione e colorazione bianca con zincatura esente da cromo esavalente.







MORSETTI





MORSETTI

SERIE CONNECTO - MORSETTI

p. 596

Morsetti per connessioni elettriche



SERIE CONNECTO - MORSETTIERE

p. 599

Morsettiere per connessioni elettriche

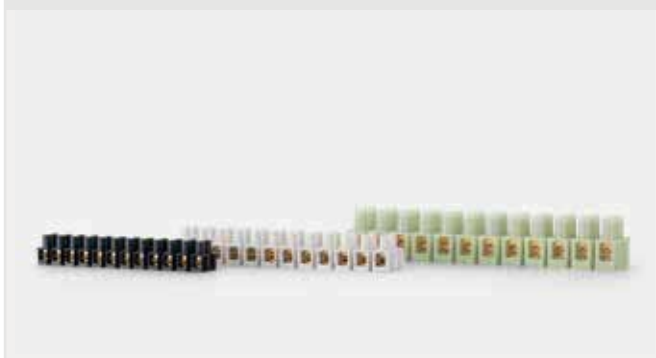

MORSETTI



Serie CONNECTO - Morsetti

CONNECTO è una gamma di morsetti, ad una o più vie, realizzati in ottone e materiale termoplastico trasparente resistente alla temperatura ambientale di 85°C.

I morsetti ad una via sono disponibili in poli singoli o in stecche da 10 poli e hanno sezioni da 1,5 a 16mm².

I morsetti a più vie sono invece da 2, 3, 5 e 6 poli e hanno sezioni che vanno da 6 a 35mm².

 scheda tecnica p. 868

MORSETTI VOLANTI - T85



Grandezza nominale	Corrente	Volt	Colore	Codice	
1,5mm ²	17,5A	450	<input type="checkbox"/>	810.372/TR	600/6.000
2,5mm ²	24A	450	<input type="checkbox"/>	810.374/TR	1.000/4.000
4mm ²	32A	450	<input type="checkbox"/>	810.375/TR	1.000
6mm ²	41A	450	<input type="checkbox"/>	810.376/TR	1.000
10mm ²	57A	450	<input type="checkbox"/>	810.378/TR	1.000
16mm ²	76A	450	<input type="checkbox"/>	810.379/TR	500
25mm ²	101A	450	<input type="checkbox"/>	810.425/TR	100
35mm ²	125A	450	<input type="checkbox"/>	810.435/TR	250

MORSETTI A STECCA DA 10 POLI (UNA STECCA)



Grandezza nominale	Dimensioni	Passo	Colore	Codice	
1,5mm ²	96mm	9,8mm	<input type="checkbox"/>	812.372	10/200
2,5mm ²	120mm	12,2mm	<input type="checkbox"/>	812.374	10/400
4mm ²	120mm	12,2mm	<input type="checkbox"/>	812.375	10/400
6mm ²	145mm	14,7mm	<input type="checkbox"/>	812.376	10/25/200
10mm ²	168mm	17mm	<input type="checkbox"/>	812.378	10/150
16mm ²	211mm	21,3mm	<input type="checkbox"/>	812.379	10/60

MORSETTI UNIPOLARI A PIÙ VIE - T85 >> 2 VIE



Grandezza nominale	Volt	Dimensioni	Colore	Codice	
2x6mm ²	450	23x31x24mm	<input type="checkbox"/>	817.0602	25/650
2x16mm ²	450	33x28x24mm	<input type="checkbox"/>	817.1602	10/270
2x35mm ²	450	35x46x30mm	<input type="checkbox"/>	817.3502	10/160

Grado di protezione IP20.
 Morsetti a mantello.
 Tensione nominale 450V~.
 Viti imperdibili.
 Autoestinguenza secondo IEC 60695-2-1 850°C.
 Custodia in tecnopolimero.
 Temperatura massima di esercizio continuo 85°C.

■ MORSETTI UNIPOLARI A PIÙ VIE - T85 >> 3 VIE



Grandezza nominale	Volt	Dimensioni	Colore	Codice	
3x6mm ²	450	31x31x24mm		817.0603	25/400
3x16mm ²	450	45x28x24mm		817.1603	10/270
3x35mm ²	450	49x46x30mm		817.3503	10/260

Grado di protezione IP20.
 Morsetti a mantello.
 Tensione nominale 450V~.
 Viti imperdibili.
 Autoestinguenza secondo IEC 60695-2-1 850°C.
 Custodia in tecnopolimero.
 Temperatura massima di esercizio continuo 85°C.

■ MORSETTI UNIPOLARI A PIÙ VIE - T85 >> 5 VIE



Grandezza nominale	Volt	Dimensioni	Colore	Codice	
5x6mm ²	450	49x31x24mm		817.0605	10/270
5x16mm ²	450	71x38x24mm		817.1605	10/260

Grado di protezione IP20.
 Morsetti a mantello.
 Tensione nominale 450V~.
 Viti imperdibili.
 Autoestinguenza secondo IEC 60695-2-1 850°C.
 Custodia in tecnopolimero.
 Temperatura massima di esercizio continuo 85°C.

■ MORSETTI UNIPOLARI A PIÙ VIE - T85 >> 6 VIE



Grandezza nominale	Volt	Dimensioni	Colore	Codice	
4x6mm ²	450	66x38x24mm		817.1606C	10/260
2x16mm ²	450	66x38x24mm		817.1606C	10/260
4x16mm ²	450	83x46x30mm		817.3506C	10/120
2x35mm ²	450	83x46x30mm		817.3506C	10/120

Grado di protezione IP20.
 Morsetti a mantello.
 Tensione nominale 450V~.
 Viti imperdibili.
 Autoestinguenza secondo IEC 60695-2-1 850°C.
 Custodia in tecnopolimero.
 Temperatura massima di esercizio continuo 85°C.



■ MORSETTI UNIPOLARI A PIÙ VIE - T85 >> ACCESSORI

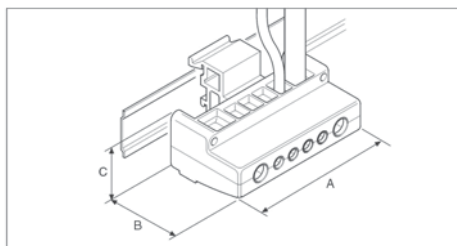

Descrizione	Colore	Codice	
SUPPORTO GUIDA DIN	■	817.001	10/500

**Supporto per guide DIN**

Il supporto per guide DIN è unico per tutte le versioni di morsetti unipolari a più vie ed è predisposto per il fissaggio a scatto su guide "OMEGA" e "G". Lo sgancio dalla guida è con cacciavite.

Serie CONNECTO - Morsettiere

CONNECTO è una gamma di morsettiere realizzate in ottone e materiale termoplastico resistente alle alte temperature ambientali.

Le morsettiere hanno sezioni da 2,5 a 35mm² e si suddividono in T85 e le T140, in base alla loro resistenza al calore.

Le T85 resistono in modo continuativo alla temperatura massima ambientale di 85°C, mentre le T140 resistono in modo continuativo alla temperatura massima ambientale di 140°C.



scheda tecnica p. 868

MORSETTIERA T85



Grandezza nominale	Volt	Dimensioni	Passo	Colore	Codice	
2,5mm ²	250	95,5x15,5x16mm	8mm		815.2361B	50/800
	250	95,5x15,5x16mm	8mm		815.2361	50/800
4mm ²	450	120x16,6x17,4mm	10mm		815.2362B	50/400
	450	120x16,6x17,4mm	10mm		815.2362	50/400
6mm ²	450	120x16,6x17,4mm	10mm		815.23625B	50/400
	450	120x16,6x17,4mm	10mm		815.23625	50/400
10mm ²	450	138x23,5x20,5mm	11,5mm		815.2363B	25/300
	450	138x23,5x20,5mm	11,5mm		815.2363	25/300
16mm ²	450	174x30x24mm	14,5mm		815.2364B	25/150
	450	174x30x24mm	14,5mm		815.2364	25/150
25mm ²	750	210x38x36mm	17,5mm		815.2365B	15/60
	750	210x38x36mm	17,5mm		815.2365	15/60
35mm ²	750	264x46x39mm	22mm		815.2366B	10/40
	750	264x46x39mm	22mm		815.2366	10/40

Autoestinguenza secondo IEC 60695-2-1 850°C.

Custodia in tecnopolimero.

Temperatura massima di esercizio continuo 85°C.

Morsetti in ottone nichelato.

Poli 12.

Viti a bussola imperdibil in acciaio zincato.

MORSETTIERA T140



Grandezza nominale	Volt	Dimensioni	Passo	Colore	Codice	
2,5mm ²	250	95,5x15,5x16mm	8mm	NATURALE	815.1361	50/800
4mm ²	450	120x16,6x17,4mm	10mm	NATURALE	815.1362	50/400
6mm ²	450	120x16,6x17,4mm	10mm	NATURALE	815.13625	50/400
10mm ²	450	138x23,5x20,5mm	11,5mm	NATURALE	815.1363	25/300
16mm ²	450	174x30x24mm	14,5mm	NATURALE	815.1364	25/150
25mm ²	750	210x38x36mm	17,5mm	NATURALE	815.1365	15/60
35mm ²	750	264x46x39mm	22mm	NATURALE	815.1366	10/40

Autoestinguenza secondo IEC 60695-2-1 850°C.

Custodia in tecnopolimero.

Morsetti in ottone nichelato.

Poli 12.

Viti a bussola imperdibil in acciaio zincato.

Temperatura massima di esercizio continuo 140°C.





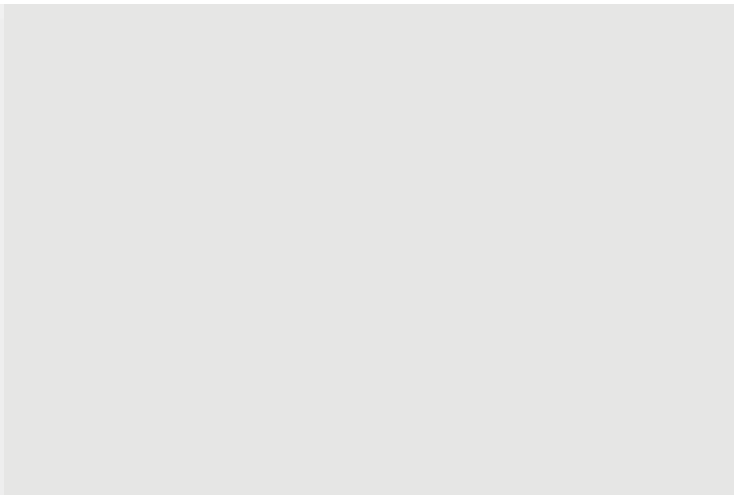

ACCESSORI TUBO

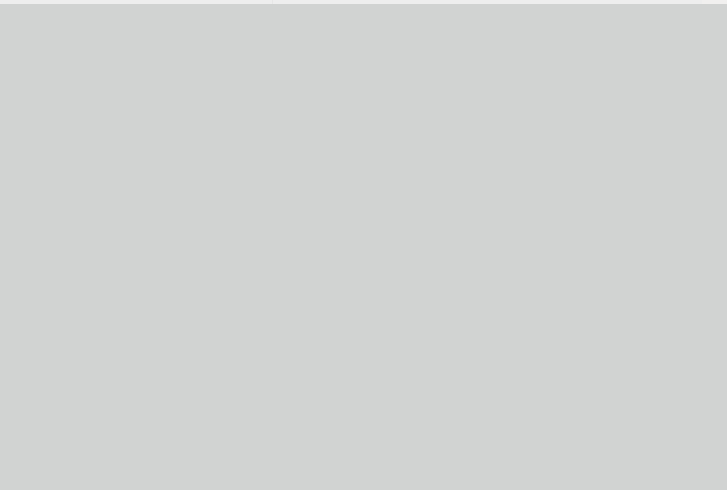



ACCESSORI TUBO

SERIE FIXER

p. 604

Elementi di fissaggio per tubi portacavo



SERIE TUBE

p. 607

Elementi di raccordo per tubi portacavo



SERIE SMART

p. 611

Elementi di raccordo con guarnizione costampata per tubi portacavo



**Serie FIXER**

FIXER è una gamma di clips per il fissaggio a parete del tubo. Realizzate in materiale termoplastico autoestinguente oppure in acciaio zincato, sono disponibili in vari diametri.

 scheda tecnica p. 870

■ IN MATERIALE TERMOPLASTICO AUTOESTINGUENTE >> CLIPS A SCATTO



Descrizione	Diametro	Colore	Codice	
CLIPS TUBE A SCATTO	ø16mm		860.1316/G	100/1.000
	ø20mm		860.1320/G	100/1.000
	ø25mm		860.1325/G	100/800
	ø32mm		860.1332/G	100/800
	ø40mm		860.1340/G	50/400
	ø50mm		860.1350/G	25/250





■ IN MATERIALE TERMOPLASTICO AUTOESTINGUENTE >> CLIPS A COLLARE



Descrizione	Diametro	Colore	Codice	
CLIPS TUBE A COLLARE	ø16mm		860.1516	100/1.000
	ø20mm		860.1520	100/1.000
	ø25mm		860.1525	100/800
	ø32mm		860.1532	50/500
	ø40mm		860.1540	50/400
	ø50mm		860.1550	25/250

■ IN MATERIALE TERMOPLASTICO AUTOESTINGUENTE >> CLIPS A SCATTO CON TASSELLO E VITE



Descrizione	Diametro	Colore	Codice	
CLIPS TUBE A SCATTO E TASSELLO	ø16mm		860.2016	100/1.000
	ø20mm		860.2020	100/1.000
	ø25mm		860.2025	100/800
	ø32mm		860.2032	50/400

Viti in acciaio zincato.

■ IN MATERIALE TERMOPLASTICO AUTOESTINGUENTE >> CLIPS A FASCETTA



Descrizione	Diametro	Colore	Codice	
CLIPS TUBE A FASCETTA	ø13-32mm		860.1616	100/1.000
	ø40-63mm		860.1640	100/500

■ IN MATERIALE TERMOPLASTICO AUTOESTINGUENTE >> CLIPS A MORSA FISSATUBO/ FISSAGUAINA



Descrizione	Diametro	Colore	Codice	
CLIPS TUBE A MORSA	ø16-20mm		860.01620	100/1.200
	ø25-32mm		860.02532	50/600
	ø40-50mm		860.04050	40/320

■ IN ACCIAIO ZINCATO >> COLLARI



Descrizione	Diametro	Codice	
COLLARE	ø10-11mm	820.610	100/1.000
	ø12-13mm	820.612	100/1.000
	ø14-15mm	820.614	100/1.000
	ø16-17mm	820.616	100/1.000
	ø19-20mm	820.620	100/1.000
	ø21-22mm	820.622	100/1.000
	ø25-26mm	820.625	100/1.000
	ø28-29mm	820.628	100/1.000
	ø31-32mm	820.632	100/1.000
	ø38-40mm	820.640	100/1.000
	ø48-50mm	820.650	50/400

Zincatura elettrolitica e successiva passivazione e colorazione bianca con zincatura esente da cromo esavalente.
In acciaio zincato.
Con base filettata M6.

■ IN ACCIAIO ZINCATO >> GRAFFETTE - SERIE NORMALE



Descrizione	Diametro	Codice	
GRAFFETTA	ø10-11mm	820.710	200/1.000
	ø12-13mm	820.712	200/1.000
	ø14-15mm	820.714	200/1.000
	ø16-17mm	820.716	100/1.000
	ø19-20mm	820.720	100/1.000
	ø21-22mm	820.722	100/1.000
	ø25-26mm	820.725	100/1.000

Zincatura elettrolitica e successiva passivazione e colorazione bianca con zincatura esente da cromo esavalente.
In acciaio zincato.



■ IN ACCIAIO ZINCATO >> GRAFFETTE - SERIE PESANTE



Descrizione	Diametro	Codice	
GRAFFETTA	ø10-11mm	820.710/P	100/1.000
	ø12-13mm	820.712/P	100/1.000
	ø14-15mm	820.714/P	100/1.000
	ø16-17mm	820.716/P	100/1.000
	ø19-20mm	820.720/P	100/1.000
	ø21-22mm	820.722/P	100/1.000
	ø25-26mm	820.725/P	100/1.000
	ø31-32mm	820.732/P	100/1.000
	ø38-40mm	820.740/P	100/500
	ø48-50mm	820.750/P	50/500

Zincatura elettrolitica e successiva passivazione e colorazione bianca con zincatura esente da cromo esavalente.
In acciaio zincato.

■ IN ACCIAIO ZINCATO >> CAVALLOTTI



Descrizione	Diametro	Codice	
CAVALLOTTO	ø10-11mm	820.810	100/1.000
	ø12-13mm	820.813	100/1.000
	ø16-17mm	820.816	100/1.000
	ø19-20mm	820.819	100/1.000
	ø21-22mm	820.822	100/1.000
	ø25-26mm	820.826	100/1.000
	ø28-29mm	820.828	100/1.000
	ø31-32mm	820.832	100/1.000
	ø38-40mm	820.838	100/1.000
	ø48-50mm	820.850	50/500

Zincatura elettrolitica e successiva passivazione e colorazione bianca con zincatura esente da cromo esavalente.
In acciaio zincato.

Serie TUBE

TUBE è una gamma di raccordi per tubo disponibili in diversi diametri e gradi di protezione IP40 o IP65.



scheda tecnica p. 872

■ IP40 >> CURVE ISPEZIONABILI IN DUE PEZZI



Descrizione	Diametro	Colore	Codice	
CURVA ISPEZIONABILE	ø16mm		860.1116/G	50/800
	ø20mm		860.1120/G	50/600
	ø25mm		860.1125/G	50/400
	ø32mm		860.1132/G	25/200

IP: IP40

■ IP40 >> GIUNTI ISPEZIONABILI A T IN DUE PEZZI



Descrizione	Diametro	Colore	Codice	
GIUNTO A T ISPEZIONABILE	ø16mm		860.1216/G	50/800
	ø20mm		860.1220/G	50/400
	ø25mm		860.1225/G	25/300
	ø32mm		860.1232/G	20/160

IP: IP40



■ IP40 >> CURVE A 90°



Descrizione	Diametro	Colore	Codice	
CURVA A 90°	ø16mm	■	862.916/G	50/800
	ø20mm	■	862.920/G	50/400
	ø25mm	■	862.925/G	25/200
	ø32mm	■	862.932/G	25/150
	ø40mm	■	862.940/G	15/60
	ø50mm	■	862.950/G	10/40

IP: IP40

■ IP40 >> GIUNTI



Descrizione	Diametro	Colore	Codice	
GIUNTO	ø16mm	■	862.1016/G	100/1.200
	ø20mm	■	862.1020/G	100/800
	ø25mm	■	862.1025/G	50/600
	ø32mm	■	862.1032/G	25/300
	ø40mm	■	862.1040/G	20/160
	ø50mm	■	862.1050/G	20/120

IP: IP40

■ IP40 >> GIUNTI PER TUBI CORRUGATI



Descrizione	Diametro	Colore	Codice	
GIUNTO	ø16mm	□	862.1916	100/2.000
	ø20mm	□	862.1920	100/1.200
	ø25mm	□	862.1925	50/700
	ø32mm	□	862.1932	25/400
	ø40mm	□	862.1940	300
	ø50mm	□	862.1950	150

IP: IP40

■ IP65 >> CURVE 90°



Descrizione	Diametro	Colore	Codice	
CURVA A 90°	ø16mm		864.216	50/600
	ø20mm		864.220	50/400
	ø25mm		864.225	25/200
	ø32mm		864.232	25/100
	ø40mm		864.240	15/60
	ø50mm		864.250	10/40

La guarnizione interna garantisce il grado di protezione anche in caso di dilatazioni conseguenti a variazioni termiche. In materiale termoplastico rigido, isolante, autoestinguente.

IP: IP65

■ IP65 >> GIUNTI LINEARI



Descrizione	Diametro	Colore	Codice	
GIUNTO	ø16mm		864.316	50/800
	ø20mm		864.320	50/600
	ø25mm		864.325	50/400
	ø32mm		864.332	25/200
	ø40mm		864.340	20/160
	ø50mm		864.350	10/80

La guarnizione interna garantisce il grado di protezione anche in caso di dilatazioni conseguenti a variazioni termiche. In materiale termoplastico rigido, isolante, autoestinguente.

IP: IP65

■ IP65 >> GIUNTI PER RACCORDO TUBO RIGIDO - SCATOLA



Descrizione	Filettatura	Diametro	Colore	Codice	
GIUNTO	M16X1,5	ø16mm		864.516	50/800
	M20X1,5	ø20mm		864.520	50/600
	M25X1,5	ø25mm		864.525	50/400
	M32X1,5	ø32mm		864.532	25/300
	M40X1,5	ø40mm		864.540	25/200
	M50X1,5	ø50mm		864.550	15/120

La guarnizione interna garantisce il grado di protezione anche in caso di dilatazioni conseguenti a variazioni termiche. Forniti completi di ghiera filettata e relativa guarnizione.

IP: IP65

■ IP65 >> GIUNTI PER RACCORDO TUBO RIGIDO - GUAINA A SPIRALE



Descrizione	Diametro	Guaina	Colore	Codice	
GIUNTO	ø16mm	ø12mm		864.716	50/800
	ø16mm	ø16mm		864.816	50/600
	ø20mm	ø16mm		864.720	50/600
	ø20mm	ø20mm		864.820	50/400
	ø25mm	ø20mm		864.725	50/400
	ø25mm	ø25mm		864.825	25/200
	ø32mm	ø25mm		864.732	25/200
	ø32mm	ø32mm		864.832	20/160
	ø40mm	ø32mm		864.740	20/160
	ø40mm	ø40mm		864.840	15/120
	ø50mm	ø40mm		864.750	15/120
	ø50mm	ø50mm		864.850	10/80

La guarnizione interna garantisce il grado di protezione anche in caso di dilatazioni conseguenti a variazioni termiche.

IP: IP65



ACCESSORI TUBO

Serie TUBE - Serie SMART

■ IP65 >> CURVE FLESSIBILI



Descrizione	Diametro	Colore	Codice	
CURVA FLESSIBILE	ø16mm		864.2016	50
	ø20mm		864.2020	50
	ø25mm		864.2025	50
	ø32mm		864.2032	25
	ø40mm		864.2040	25
	ø50mm		864.2050	15

La guarnizione interna garantisce il grado di protezione anche in caso di dilatazioni conseguenti a variazioni termiche. In materiale termoplastico rigido, isolante, autoestinguente.

IP: IP65

■ IP65 >> GIUNTI FLESSIBILI PER RACCORDO TUBO RIGIDO - SCATOLA



Descrizione	Filettatura	Diametro	Colore	Codice	
CURVA FLESSIBILE	M16X1,5	ø16mm		864.9016	50
	M20X1,5	ø20mm		864.9020	50
	M25X1,5	ø25mm		864.9025	50
	M32X1,5	ø32mm		864.9032	25
	M40X1,5	ø40mm		864.9040	25
	M50X1,5	ø50mm		864.9050	15

La guarnizione interna garantisce il grado di protezione anche in caso di dilatazioni conseguenti a variazioni termiche. Forniti completi di ghiera filettata e relativa guarnizione.

IP: IP65

■ IP65 >> GIUNTI PER RACCORDO SCATOLA - GUAINA A SPIRALE



Descrizione	Filettatura	Guaina	Colore	Codice	
GIUNTO	M16X1,5	ø10mm		864.651	50/1.200
	M16X1,5	ø12mm		864.653	50/1.200
	M20X1,5	ø16mm		864.655	50/800
	M25X1,5	ø20mm		864.657	50/400
	M32X1,5	ø25mm		864.659	25/300
	M40X1,5	ø32mm		864.661	25/200
	M50X1,5	ø40mm		864.663	15/120
	M63X1,5	ø50mm		864.665	10/80
	PG11	ø12mm		864.601	50/1.200
	PG13,5	ø12mm		864.603	50/1.200
	PG13,5	ø16mm		864.605	50/800
	PG16	ø16mm		864.606	50/800
	PG21	ø20mm		864.607	50/400
	PG29	ø25mm		864.609	25/300
	PG36	ø32mm		864.611	25/200

Forniti completi di ghiera filettata e relativa guarnizione.

IP: IP65



Serie SMART

SMART è una gamma completa di raccordi per tubo realizzati in tecnopolimero con la particolarità di avere la guarnizione costampata. Ciò garantisce un grado di protezione IP66/67 ed una più facile installazione senza il rischio di schiacciare o deformare la guarnizione.

scheda tecnica p. 871

■ CURVE 90°



Descrizione	Diametro	Colore	Codice	
CURVA A 90°	ø16mm		866.216	10/200
	ø20mm		866.220	10/200
	ø25mm		866.225	10/160
	ø32mm		866.232	10/100
	ø40mm		866.240	5/50
	ø50mm		866.250	5/30

IP: IP66/IP67

■ GIUNTI LINEARI



Descrizione	Diametro	Colore	Codice	
GIUNTO LINEARE	ø16mm		866.316	10/200
	ø20mm		866.320	10/200
	ø25mm		866.325	10/160
	ø32mm		866.332	10/100
	ø40mm		866.340	5/50
	ø50mm		866.350	5/30

IP: IP66/IP67

■ GIUNTI PER RACCORDO TUBO RIGIDO - SCATOLA



Descrizione	Diametro	Colore	Codice	
GIUNTO	ø16mm		866.516	10/240
	ø20mm		866.520	10/240
	ø25mm		866.525	10/200
	ø32mm		866.532	10/100
	ø40mm		866.540	5/60
	ø50mm		866.550	5/40

IP: IP66/IP67

■ GIUNTI PER RACCORDO TUBO RIGIDO - GUAINA A SPIRALE



Descrizione	Diametro	Colore	Codice	
GIUNTO	ø16mm		866.816	10/240
	ø20mm		866.820	10/240
	ø25mm		866.825	10/200
	ø32mm		866.832	10/100
	ø40mm		866.840	5/60
	ø50mm		866.850	5/40

IP: IP66

■ CURVE FLESSIBILI



Descrizione	Diametro	Colore	Codice	
CURVA FLESSIBILE	ø16mm		866.2016	50
	ø20mm		866.2020	50
	ø25mm		866.2025	50
	ø32mm		866.2032	25
	ø40mm		866.2040	25
	ø50mm		866.2050	15

La guarnizione interna garantisce il grado di protezione anche in caso di dilatazioni conseguenti a variazioni termiche. In materiale termoplastico rigido, isolante, autoestinguento.

IP: IP66

■ GIUNTI FLESSIBILI PER RACCORDO TUBO RIGIDO - SCATOLA



Descrizione	Filettatura	Diametro	Colore	Codice	
CURVA FLESSIBILE	M20X1,5	ø16mm		866.9016	50
	M25X1,5	ø20mm		866.9020	50
	M32X1,5	ø25mm		866.9025	50
	M40X1,5	ø32mm		866.9032	25
	M50X1,5	ø40mm		866.9040	25
	M63X1,5	ø50mm		866.9050	15

La guarnizione interna garantisce il grado di protezione anche in caso di dilatazioni conseguenti a variazioni termiche. Forniti completi di ghiera filettata e relativa guarnizione.

IP: IP65

Esempio di applicazione







CANALI

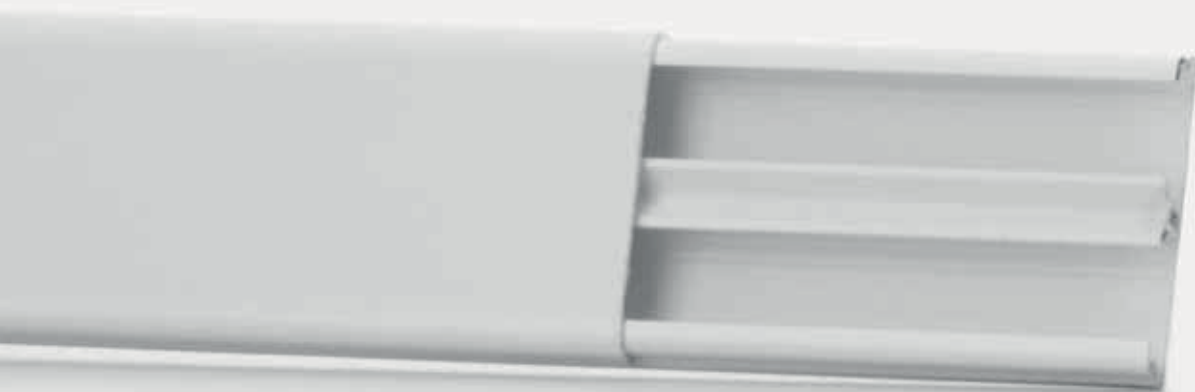

CANALI

SERIE WADO - MINICANALI

p. 618

Elementi per la canalizzazione elettrica



SERIE WADO - CANALETTE PER CABLAGGIO

p. 622

Elementi asolati per la canalizzazione elettrica





Serie WADO - Minicanali

WADO è una gamma completa di minicanali, e canalette per cablaggio ideali per applicazioni in ambito terziario, dove l'ampia disponibilità di misure ed accessori permette configurazioni flessibili in grado di rispondere a qualsiasi esigenza.

 scheda tecnica p. 875

■ MINICANALE ADESIVO >> COPERCHIO A CERNIERA (1 METRO)



Dimensioni	Numero scomparti	Colore	Codice	
12x12mm	1 VIA	<input type="checkbox"/>	876.1212AD	90/4.410
12x7mm	1 VIA	<input type="checkbox"/>	876.1207AD	160/7.840
16x12mm	1 VIA	<input type="checkbox"/>	876.1612AD	70/3.430

Lunghezza standard barre 2m.
Tipo di posa: da parete o da soffitto.
Smontabilità senza attrezzo.

■ MINICANALE >> COPERCHIO STANDARD (1 METRO)



Dimensioni	Numero scomparti	Colore	Codice	
20x10mm	1 VIA	<input type="checkbox"/>	876.2010	80/3.920
20x15mm	1 VIA	<input type="checkbox"/>	876.2015	50/2.450
30x15mm	1 VIA	<input type="checkbox"/>	876.3015	60/1.800
40x10mm	2 VIE	<input type="checkbox"/>	876.4010	72
40x15mm	2 VIE	<input type="checkbox"/>	876.4015	48/1.440
40x20mm	1 VIA	<input type="checkbox"/>	876.4021	36/1.080
40x20mm	2 VIE	<input type="checkbox"/>	876.4020	36/84/1.080
60x20mm	3 VIE	<input type="checkbox"/>	876.6020	32/640

Lunghezza standard barre 2m.

■ MINICANALE >> CON COPERCHIO AVVOLGENTE (1 METRO)











Dimensioni	Numero scomparti	Colore	Codice	
20x15mm	1 VIA	<input type="checkbox"/>	876.2015AV	50/2.450
30x15mm	1 VIA	<input type="checkbox"/>	876.3015AV	60/1.800
40x15mm	2 VIE	<input type="checkbox"/>	876.4015AV	48/1.440
40x20mm	2 VIE	<input type="checkbox"/>	876.4020AV	36/84/1.080
60x20mm	3 VIE	<input type="checkbox"/>	876.6020AV	32/640

Lunghezza standard barre 2m.









■ ACCESSORI >> ANGOLO PIANO



Dimensioni	Numero scomparti	Colore	Codice	
20x10mm	1 VIA		876.AP2010	30
20x15mm	1 VIA		876.AP2015	30
30x15mm	1 VIA		876.AP3015	30
40x10mm	2 VIE		876.AP4010	30
40x15mm	2 VIE		876.AP4015	30
40x20mm	2 VIE		876.AP4020	30
60x20mm	3 VIE		876.AP6020	30









■ ACCESSORI >> ANGOLO INTERNO



Dimensioni	Numero scomparti	Colore	Codice	
20x10mm	1 VIA		876.AI2010	30
20x15mm	1 VIA		876.AI2015	30
30x15mm	1 VIA		876.AI3015	30
40x10mm	2 VIE		876.AI4010	30
40x15mm	2 VIE		876.AI4015	30
40x20mm	2 VIE		876.AI4020	30
60x20mm	3 VIE		876.AI6020	30









■ ACCESSORI >> ANGOLO ESTERNO



Dimensioni	Numero scomparti	Colore	Codice	
20x10mm	1 VIA		876.AE2010	30
20x15mm	1 VIA		876.AE2015	30
30x15mm	1 VIA		876.AE3015	30
40x10mm	2 VIE		876.AE4010	30
40x15mm	2 VIE		876.AE4015	30
40x20mm	2 VIE		876.AE4020	30
60x20mm	3 VIE		876.AE6020	30

■ ACCESSORI >> ADATTATORE TERMINALE











Dimensioni	Numero scomparti	Colore	Codice	
20x10mm	1 VIA		876.AT2010	30
20x15mm	1 VIA		876.AT2015	30
30x15mm	1 VIA		876.AT3015	30
40x10mm	2 VIE		876.AT4010	30
40x15mm	2 VIE		876.AT4015	30
40x20mm	2 VIE		876.AT4020	30
60x20mm	3 VIE		876.AT6020	30











■ ACCESSORI >> ADATTATORE LINEARE



Dimensioni	Numero scomparti	Colore	Codice	
20x10mm	1 VIA		876.AL2010	30
20x15mm	1 VIA		876.AL2015	30
30x15mm	1 VIA		876.AL3015	30
40x10mm	1 VIA		876.AL4010	30
40x15mm	1 VIA		876.AL4015	30
40x20mm	1 VIA		876.AL4020	30
60x20mm	1 VIA		876.AL6020	30









■ ACCESSORI >> GIUNTO A "T"



Dimensioni	Numero scomparti	Colore	Codice	
20x10mm	1 VIA		876.GT2010	30
20x15mm	1 VIA		876.GT2015	30
30x15mm	1 VIA		876.GT3015	30
40x10mm	2 VIE		876.GT4010	30
40x15mm	2 VIE		876.GT4015	30
40x20mm	2 VIE		876.GT4020	30
60x20mm	3 VIE		876.GT6020	30









■ ACCESSORI >> GIUNTO LINEARE



Dimensioni	Numero scomparti	Colore	Codice	
20x10mm	1 VIA		876.GU2010	30
20x15mm	1 VIA		876.GU2015	30
30x15mm	1 VIA		876.GU3015	30
40x10mm	2 VIE		876.GU4010	30
40x15mm	2 VIE		876.GU4015	30
40x20mm	2 VIE		876.GU4020	30
60x20mm	3 VIE		876.GU6020	30

■ ACCESSORI >> TAPPO TERMINALE



Dimensioni	Numero scomparti	Colore	Codice	
20x10mm	1 VIA		876.TT2010	30
20x15mm	1 VIA		876.TT2015	30
30x15mm	1 VIA		876.TT3015	30
40x10mm	2 VIE		876.TT4010	30
40x15mm	2 VIE		876.TT4015	30
40x20mm	2 VIE		876.TT4020	30
60x20mm	3 VIE		876.TT6020	30

ACCESSORI >> TRAVERSINO FERMACAVO



Dimensioni	Numero scomparti	Colore	Codice	
20x15mm	1 VIA		876.TF20	30
30x15mm	1 VIA		876.TF30	30
40x15mm	2 VIE		876.TF40	30
60x20mm	3 VIE		876.TF60	30

ACCESSORI >> RACCORDO CON TUBO Ø16MM



Dimensioni	Numero scomparti	Diametro	Colore	Codice	
20x10mm	1 VIA	ø16mm		876.RT2010	30
20x15mm	1 VIA	ø16mm		876.RT2015	30

SCATOLE >> SCATOLE PORTA APPARECCHI



Dimensioni	Interasse	Colore	Codice	
100x100x35mm	55mm		876.PA5530 ³⁾	10
100x100x43mm	60mm		876.PA6040 ¹⁾	10
100x100x53mm	60mm		876.PA6050 ¹⁾	10
142x100x43mm	83,5mm		876.PA8040 ²⁾	10
142x100x53mm	83,5mm		876.PA8050 ²⁾	10

Idonee per il montaggio su tutti i minicanali Scame Serie Wado.

Combinare con l'apposito adattatore terminale (AT) o adattatore lineare (AL), velocizzano le operazioni di installazione e perfezionano il raccordo con il minicanale, per ottenere un risultato elegante con un'estetica gradevole e priva di imperfezioni.

¹⁾ Composte da una base ed un coperchio perforato adatte ad accogliere portafrutti di interasse 60mm.

²⁾ Composte da una base ed un coperchio perforato adatte ad accogliere portafrutti di interasse 83,5mm.

³⁾ Adatto per accessori Serie OTEO di LEGRAND®.

SCATOLE >> KIT DI DERIVAZIONE



Interasse	Colore	Codice	
60mm		876.PK60	10
83,5mm		876.PK80	10

Il kit comprende un coperchio e un accessorio per la separazione dei circuiti.

Abbinato alla scatola porta apparecchi consente di realizzare una capiente scatola di derivazione.

Fissaggio a scatto.

SCATOLE >> SCATOLE DI DERIVAZIONE



Dimensioni	Colore	Codice	
67x67mm		876.SA70	10

Compatta e di dimensioni contenute, fornita con accessorio per la separazione dei circuiti.

Ideale per derivare minicanali fino alla misura 40x20mm, ma con le stesse caratteristiche delle scatole PK60 e PK80.

Vite in acciaio classe 4,8 e zincatura passivata gialla > 5µ.



Serie WADO - Canalette per cablaggio

WADO è una gamma completa di minicanali, e canalette per cablaggio ideali per applicazioni in ambito terziario, dove l'ampia disponibilità di misure ed accessori permette configurazioni flessibili in grado di rispondere a qualsiasi esigenza.

 scheda tecnica p. 874

■ PASSO RIDOTTO - 4/6/4 (1 METRO)



Tipo: PASSO
RIDOTTO

Dimensioni	Altezza cava	Colore	Codice	
80x60mm	50mm		874.R8060	24
100x40mm	30mm		874.R0040	24
100x60mm	50mm		874.R0060	20
100x80mm	68mm		874.R0080	16
120x40mm	30mm		874.R0240	20
120x60mm	50mm		874.R0260	14
120x80mm	68mm		874.R0280	12
25x30mm	23,5mm		874.R2530	58
25x40mm	30mm		874.R2540	48
25x60mm	50mm		874.R2560	34
25x80mm	68mm		874.R2580	28
40x30mm	23,5mm		874.R4030	38
40x40mm	30mm		874.R4040	30
40x60mm	50mm		874.R4060	22
40x80mm	68mm		874.R4080	36
60x40mm	30mm		874.R6040	40
60x60mm	50mm		874.R6060	32
60x80mm	68mm		874.R6080	24
80x40mm	30mm		874.R8040	32
80x80mm	68mm		874.R8080	16

Lunghezza standard barre 2m.

■ PASSO NORMALE 8/12/8 - 6/8/6 (1 METRO)



Tipo: PASSO
NORMALE

Dimensioni	Altezza cava	Colore	Codice	
80x60mm	50mm	■	874.8060	24
100x40mm	30mm	■	874.0040	24
100x60mm	50mm	■	874.0060	20
100x80mm	68mm	■	874.0080	16
120x40mm	30mm	■	874.0240	20
120x60mm	50mm	■	874.0260	14
120x80mm	68mm	■	874.0280	12
25x30mm	23,5mm	■	874.2530 ¹⁾	58
25x40mm	30mm	■	874.2540	48
25x60mm	50mm	■	874.2560	
25x80mm	68mm	■	874.2580	28
40x30mm	23,5mm	■	874.4030 ¹⁾	38
40x40mm	30mm	■	874.4040	30
40x60mm	50mm	■	874.4060	22
40x80mm	68mm	■	874.4080	36
60x40mm	30mm	■	874.6040	40
60x60mm	50mm	■	874.6060	32
60x80mm	68mm	■	874.6080	24
80x40mm	30mm	■	874.8040	
80x80mm	68mm	■	874.8080	16

Lunghezza standard barre 2m.

¹⁾ Per canale h 30 passo 6/8/6.





3. DOMESTICO

INDICE MATERIALE DOMESTICO

3.1 SPINE E PRESE DOMESTICHE	627	3.4 AVVOLGICAVO DOMESTICI	665
Serie BLUELINE.....	630	Serie TRIS.....	668
Serie AZZURRA.....	632	3.5 PORTALAMPADA, INTERRUTTORI E ROMPIFILO	671
Serie UNEL.....	633	Serie LUX - Portalampada.....	674
Serie BS.....	634	Serie LUX - Pendel.....	679
Serie QUICK.....	635	Serie LUX - Rompifilo.....	680
3.2 ADATTATORI DOMESTICI	637	3.6 TV/DATA	683
Serie BLUELINE.....	640	Serie DATATEL-TEL.....	686
Serie AZZURRA.....	644	Serie DATATEL-DATA.....	692
3.3 PRESE MULTIPLE DOMESTICHE	649	Serie DATATEL-TV/SAT.....	693
Serie TREND.....	650	3.7 SISTEMI MODULARI	699
Serie SICURA.....	653	Serie PROTECTA.....	702
Serie BLUELINE.....	656	Serie UNIBOX[+EVOLUTION].....	713
Serie QUICK.....	662	Serie EVOLUTION.....	718
Serie SPYROS.....	663		



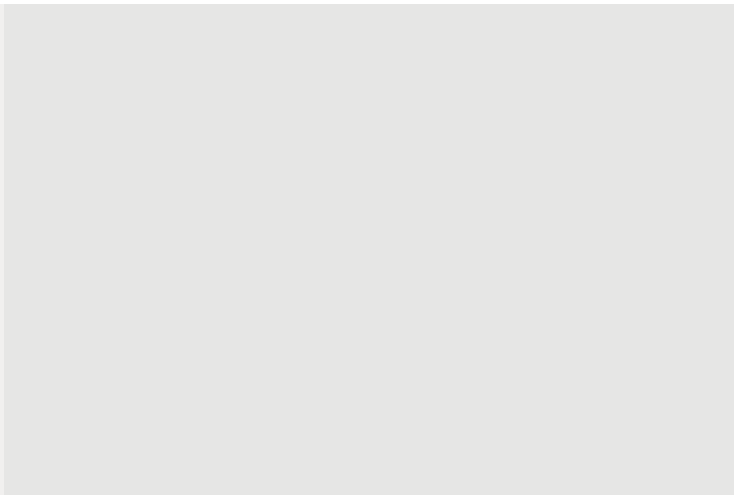

**SPINE
E PRESE
DOMESTICHE**

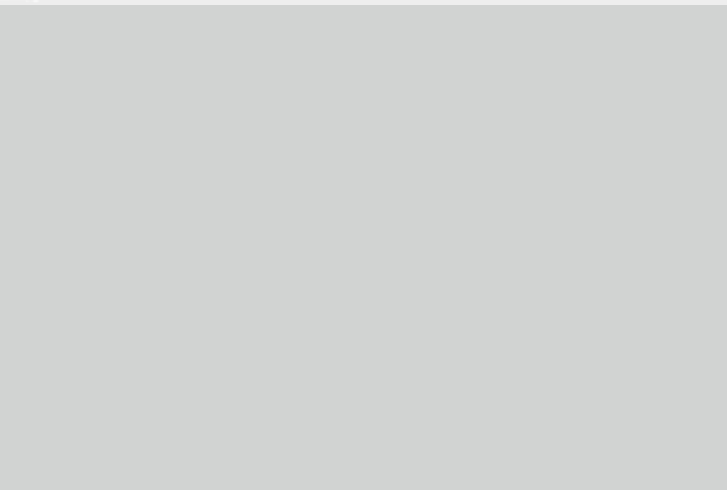



SPINE E PRESE DOMESTICHE

SERIE BLUELINE

p. 630

Spine e prese domestiche mobili con passacavo esterno



SERIE AZZURRA

p. 632

Spine e prese domestiche mobili



SERIE UNEL

p. 633

Spine e prese domestiche mobili con terra laterale



SERIE BS

p. 634

Spine e prese domestiche mobili standard inglese



SERIE QUICK

p. 635

Spine e prese domestiche mobili con impugnatura in gomma



**Serie BLUELINE**

BLUELINE è una gamma completa di spine e prese mobili per uso domestico. Spine e prese elettriche resistenti grazie agli involucri in tecnopolimeri ad alte prestazioni con passacavo esterno e performanti grazie agli spinotti in ottone nichelato.

scheda tecnica p. 879

■ SPINE ORIENTABILI CON USCITA CAVO ASSIALE

Corrente	Poli	Standard	Colore	Codice	
10A	2P+T			106.3002	50/500
				106.3002/N	50/500
16A	2P+T			106.3004	50/500
				106.3004/N	50/500

Spinotti protetti con calza isolante.

La spina può diventare extrapiatta orientando i contatti di 90°.

■ SPINE CON USCITA CAVO ASSIALE

Corrente	Poli	Standard	Colore	Codice	
10A	2P			106.3000	50/500
				106.3000/N	50/500
	2P+T			106.3001	50/500
				106.3001/N	50/500
16A	2P+T			106.3003	50/500
				106.3003/N	50/500

Spinotti protetti con calza isolante.

Confezionate singolarmente in sacchetto appendibile.

■ SPINE EXTRAPIATTE CON USCITA CAVO 90°

Corrente	Poli	Standard	Colore	Codice	
10A	2P+T			116.68	100
				116.68/N	100
16A	2P+T			116.70	100
				116.70/N	100

Spinotti protetti con calza isolante.

Confezionate singolarmente in sacchetto appendibile.

■ PRESE CON USCITA CAVO ASSIALE



Corrente	Poli	Standard	Colore	Codice	
10A	2P			106.3010	50/500
				106.3010/N	50/500
	2P+T			106.3011	50/500
				106.3011/N	50/500
16A	2P+T			106.3013	50/500
				106.3013/N	50/500

Confezionate singolarmente in sacchetto appendibile.

Esempio di applicazione



SPINE E PRESE DOMESTICHE
SERIE BLUELINE

standard
italiano S10
2P 10A

standard
italiano S11
2P+T 10A

standard
italiano S17
2P+T 16A

standard
franco-tedesco
2P+T 16A

standard
tedesco
2P+T 16A

standard
italiano P10
2P 10A

standard
italiano P11
2P+T 10A

standard
italiano P17/11
2P+T 16A

standard
italiano P30
2P+T 16A

pluristandard
P40
2P+T 16A

standard
tedesco
2P+T 16A

**Serie AZZURRA**

AZZURRA è una gamma completa di spine e prese mobili per uso domestico. Spine e prese elettriche resistenti grazie agli involucri in tecnopolimeri ad alte prestazioni e performanti grazie agli spinotti in ottone nichelato.

scheda tecnica p. 878

■ SPINE CON USCITA CAVO ASSIALE



Corrente	Poli	Standard	Colore	Codice	
10A	2P			104.4000	50/500
				104.4000/N	50/500
	2P+T			104.4001	50/500
				104.4001/N	50/500
16A	2P+T			104.4003	50/500
				104.4003/N	50/500

Spinotti protetti con calza isolante.
Confezionate singolarmente in sacchetto appendibile.

■ SPINE EXTRAPIATTE CON USCITA CAVO 90°



Corrente	Poli	Standard	Colore	Codice	
10A	2P+T			104.4068	100
				104.4068/N	100
16A	2P+T			104.4070	100
				104.4070/N	100

Spinotti protetti con calza isolante.
Confezionate singolarmente in sacchetto appendibile.

■ PRESE CON USCITA CAVO ASSIALE



Corrente	Poli	Standard	Colore	Codice	
10A	2P			104.4010	50/500
				104.4010/N	50/500
	2P+T			104.4011	50/500
				104.4011/N	50/500
16A	2P+T			104.4013	50/500
				104.4013/N	50/500

Confezionate singolarmente in sacchetto appendibile.

Serie UNEL

UNEL è una gamma di spine e prese elettriche mobili per uso domestico. Realizzate in tecnopolimero con spinotti in ottone nichelato, sono disponibili negli standard italiani P30 e P40 pluristandard, oltre che tedesco e francese. Pratiche le versioni salvaspazio e con spina tedesca a 90°.



scheda tecnica p. 881

■ SPINE MOBILI CON USCITA CAVO 90°



Corrente	Poli	Standard	Colore	Codice	
16A	2P+T			130.83	50/500
				130.83/N	50/500

■ SPINE MOBILI CON USCITA CAVO 90° - SALVASPAZIO



Corrente	Poli	Standard	Colore	Codice	
16A	2P+T			130.2064	25
				130.2064/N	25

■ SPINE MOBILI CON USCITA CAVO ASSIALE



Corrente	Poli	Standard	Colore	Codice	
16A	2P+T			130.2063	50/500
				130.2063/N	50/500

■ PRESE MOBILI CON USCITA CAVO ASSIALE



Corrente	Poli	Standard	Colore	Codice	
16A	2P+T			130.2084	25/250
				130.2084/N	25/250
				130.2085	25/250
				130.2085/N	25/250
				130.2083	25/250
				130.2083/N	25/250



3.1 SPINE E PRESE DOMESTICHE

Serie BS - Serie QUICK









Serie BS

BS è una gamma di spine e prese mobili per uso domestico a standard inglese, disponibili nelle versioni 13A fusibile o 15A. Spine e prese elettriche resistenti e performanti grazie agli involucri in tecnopolimeri ad alte prestazioni ed agli spinotti in ottone.

■ SPINE CON USCITA CAVO ASSIALE



Descrizione	Standard	Corrente	Poli	Colore	Codice	
SPINA MOBILE		13A	2P+T		110.3000¹⁾	20/400
		13A	2P+T		110.3000/N¹⁾	20/400
		15A	2P+T		110.3010	20/400

¹⁾Fusibilita.



standard
inglese
2P+T 13A



standard
inglese
2P+T 15A

Serie QUICK

QUICK è una gamma di spine e prese elettriche a standard tedesco e francese con grado di protezione IP44, molto resistenti agli urti grazie dall'impugnatura in gomma di colore nero.



scheda tecnica p. 880

■ SPINE CON USCITA CAVO ASSIALE



Descrizione	Standard	Corrente	Poli	Colore	Codice	
SPINA MOBILE		16A	2P+T		110.3100	10/150

■ PRESE CON USCITA CAVO ASSIALE



Descrizione	Standard	Corrente	Poli	Colore	Codice	
PRESA MOBILE		16A	2P+T		110.3160	10/150
		16A	2P+T		110.3150	10/150



standard franco-tedesco
2P+T 16A



standard tedesco
2P+T 16A



standard francese
2P+T 16A







**ADATTATORI
DOMESTICI**





ADATTATORI DOMESTICI

SERIE BLUELINE

p. 640

Adattatori domestici



SERIE AZZURRA

p. 644

Adattatori domestici



3.2 ADATTATORI DOMESTICI

Serie BLUELINE



Serie BLUELINE

BLUELINE è una gamma completa di adattatori per uso domestico, singoli o multipli fino a 4 prese, indispensabili per le esigenze di connessione in ambito domestico. Pratiche le soluzioni salvaspazio e quelle dotate di presa USB per la ricarica di cellulari e tablet.

Prodotti affidabili e sicuri grazie all'utilizzo di involucri in tecnopolimeri ad alte prestazioni ed agli spinotti in ottone nichelato.

scheda tecnica p. 883

■ ADATTATORI SEMPLICI >> SPINA ITALIANA



Corrente	Spina	Presa	Potenza massima	Colore	Codice	
10A		1x	MAX 1.500W		146.641	50
		1x	MAX 1.500W		146.641/N	50
16A		1x	MAX 1.500W		146.651	50
		1x	MAX 1.500W		146.651/N	50

Spinotti protetti con calza isolante.
Confezionate singolarmente in sacchetto appendibile.

■ ADATTATORI SEMPLICI >> SPINA ITALIANA - SALVASPAZIO



Corrente	Spina	Presa	Potenza massima	Colore	Codice	
10A		1x	MAX 1.500W		146.661	50
		1x	MAX 1.500W		146.661/N	50

Spinotti protetti con calza isolante.
Confezionate singolarmente in sacchetto appendibile.

■ ADATTATORI SEMPLICI >> POLI ALLINEATI



Corrente	Spina	Presa	Colore	Codice	
16A		1x		146.351	50/500
		1x		146.351/N	50/500

Spinotti protetti con calza isolante.
Confezionate singolarmente in sacchetto appendibile.

■ ADATTATORI SEMPLICI >> POLI ALLINEATI - SALVAFULMINE



Corrente	Spina	Presa	Potenza massima	Colore	Codice	
10A		1x	MAX 1.500W		146.360	12/48

Spinotti protetti con calza isolante.
 Confezionate singolarmente in sacchetto appendibile.
 Con dispositivo salvafulmine (speciale dispositivo per la protezione degli apparecchi utilizzatori dagli effetti delle sovratensioni nella linea di alimentazione.)

■ ADATTATORI SEMPLICI >> SPINA FRANCO-TEDESCO



Corrente	Spina	Presa	Potenza massima	Colore	Codice	
16A		1x	MAX 1.500W		146.361	50
		1x	MAX 1.500W		146.361/N	50

Confezionate singolarmente in sacchetto appendibile.

■ ADATTATORI MULTIPLI >> ADATTATORI TRIPLI



Corrente	Spina	Presa	Potenza massima	Colore	Codice	
10A		3x	MAX 1.500W		146.555/3	50
		3x	MAX 1.500W		146.555/3-N	50
16A		3x	MAX 1.500W		146.550/3	25/250
		3x	MAX 1.500W		146.550/3-N	25/250
		3x	MAX 1.500W		146.540	6/120
		3x	MAX 1.500W		146.540/N	6/120

Spinotti protetti con calza isolante.
 Confezionate singolarmente in sacchetto appendibile.

standard
 italiano S10
 2P 10A

standard
 italiano S11
 2P+T 10A

standard
 italiano S17
 2P+T 16A

standard
 franco-tedesco
 2P+T 16A

standard
 tedesco
 2P+T 16A

standard
 italiano P10
 2P 10A

standard
 italiano P11
 2P+T 10A

standard
 italiano P17/11
 2P+T 16A

standard
 italiano P30
 2P+T 16A

pluristandard
 P40
 2P+T 16A

standard
 tedesco
 2P+T 16A



■ ADATTATORI MULTIPLI >> ADATTATORI TRIPLI MULTISTANDARD



Corrente	Spina	Presse	Potenza massima	Colore	Codice	
10A		1x 2x	MAX 1.500W		146.557	25
		1x 2x	MAX 1.500W		146.557/N	25
		1x 2x	MAX 1.500W		146.559	25
		1x 2x	MAX 1.500W		146.559/N	25
16A		2x 1x	MAX 1.500W		146.570	25
		2x 1x	MAX 1.500W		146.570/N	25
		2x 1x	MAX 1.500W		146.362	25
		2x 1x	MAX 1.500W		146.362/N	25

Spinotti protetti con calza isolante.
Confezionate singolarmente in sacchetto appendibile.

■ ADATTATORI MULTIPLI >> ADATTATORI TRIPLI MULTISTANDARD (SALVASPAZIO)



Corrente	Spina	Presse	Potenza massima	Colore	Codice	
10A		1x 2x	MAX 1.500W		146.560	25
		1x 2x	MAX 1.500W		146.560/N	25
		3x	MAX 1.500W		146.562	25/250
		3x	MAX 1.500W		146.562/N	25/250
16A		1x 2x	MAX 1.500W		146.561	25
		1x 2x	MAX 1.500W		146.561/N	25
		3x	MAX 1.500W		146.563	25/250
		3x	MAX 1.500W		146.563/N	25/250

Spinotti protetti con calza isolante.
Confezionate singolarmente in sacchetto appendibile.

■ ADATTATORI MULTIPLI >> ADATTATORI QUADRUPLI



Corrente	Spina	Presse	Potenza massima	Colore	Codice	
10A		4x	MAX 1.500W		146.534	25/250
		4x	MAX 1.500W		146.534/N	25/250
16A		4x	MAX 1.500W		146.530	25/250
		4x	MAX 1.500W		146.530/N	25/250

Spinotti protetti con calza isolante.
Confezionate singolarmente in sacchetto appendibile.

■ ADATTATORI MULTIPLI >> ADATTATORI DOPPI E SPIA LUMINOSA



Corrente	Spina	Presse	Potenza massima	Colore	Codice	
10A		2x	MAX 1.500W		146.500	25/250
16A		2x	MAX 1.500W		146.501	25/250

Spinotti protetti con calza isolante.
Confezionate singolarmente in sacchetto appendibile.

■ ADATTATORI MULTIPLI >> ADATTATORI DOPPI E USB



Corrente	Spina	Presse	Potenza massima	Colore	Codice	
10A		2x 1xUSB 5V 1.2A	MAX 1.500W		146.510	10
		2x 1xUSB 5V 1.2A	MAX 1.500W		146.510/N	10
16A		2x 1xUSB 5V 1.2A	MAX 1.500W		146.511	10
		2x 1xUSB 5V 1.2A	MAX 1.500W		146.511/N	10

Presse USB (Universal Serial Bus) per l'alimentazione di periferiche elettroniche (1,2A max).



standard italiano S11
2P+T 10A

standard italiano S17
2P+T 16A

standard franco-tedesco
2P+T 16A

standard italiano P11
2P+T 10A

standard italiano P17/11
2P+T 16A

standard italiano P30
2P+T 16A

pluristandard P40
2P+T 16A



USB

3.2 ADATTATORI DOMESTICI

Serie AZZURRA



Serie AZZURRA

AZZURRA è una gamma di adattatori per uso domestico, singoli o a 3 vie, indispensabili per le esigenze di connessione in ambito domestico. Prodotti affidabili e sicuri grazie all'utilizzo di involucri in tecnopolimeri ad alte prestazioni ed agli spinotti in ottone nichelato.

scheda tecnica p. 882

■ ADATTATORI SEMPLICI >> SPINA ITALIANA



Corrente	Spina	Presi	Potenza massima	Colore	Codice	
10A		1x	MAX 1.500W		144.441	50
		1x	MAX 1.500W		144.441/N	50
16A		1x	MAX 1.500W		144.451	50
		1x	MAX 1.500W		144.451/N	50

Spinotti protetti con calza isolante.
Confezionate singolarmente in sacchetto appendibile.

■ ADATTATORI MULTIPLI >> ADATTATORI TRIPLI



Corrente	Spina	Presi	Potenza massima	Colore	Codice	
10A		3x	MAX 1.500W		144.455	50
		3x	MAX 1.500W		144.455/N	50
16A		3x	MAX 1.500W		144.450	25/250
		3x	MAX 1.500W		144.450/N	25/250

Spinotti protetti con calza isolante.
Confezionate singolarmente in sacchetto appendibile.

■ ADATTATORI MULTIPLI >> ADATTATORI TRIPLI MULTISTANDARD



Corrente	Spina	Presi	Potenza massima	Colore	Codice	
10A		1x 2x	MAX 1.500W		144.457	25
		1x 2x	MAX 1.500W		144.457/N	25
16A		1x 2x	MAX 1.500W		144.459	25
		1x 2x	MAX 1.500W		144.459/N	25
		2x 1x	MAX 1.500W		144.470	25
		2x 1x	MAX 1.500W		144.470/N	25

Spinotti protetti con calza isolante.
Confezionate singolarmente in sacchetto appendibile.

Esempio di applicazione



ADATTATORI DOMESTICI
SERIE AZZURRA



standard
italiano S11
2P+T 10A



standard
italiano S17
2P+T 16A



standard
italiano P11
2P+T 10A



standard
italiano P17/11
2P+T 16A



standard
italiano P30
2P+T 16A



pluristandard
P40
2P+T 16A



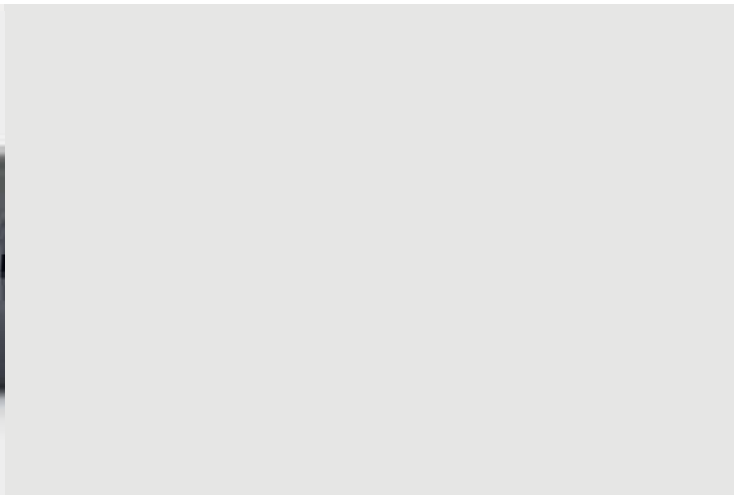

**PRESE MULTIPLE
DOMESTICHE**



3.3 PRESE MULTIPLE DOMESTICHE



PRESE MULTIPLE DOMESTICHE

SERIE TREND

p. 650

Prese multiple domestiche con prese laterali



SERIE SICURA

p. 653

Prese multiple domestiche con prese pluristandard



SERIE BLUELINE

p. 656

Prese multiple domestiche



SERIE QUICK

p. 662

Prese multiple domestiche con corpo in gomma



SERIE SPYROS

p. 663

Prolungatori domestiche





Serie TREND

TREND è una gamma completa di prese multiple per uso domestico con prese superiori e laterali, in configurazioni da 3 fino a 12 prese 16A. Tutte le prese multiple sono munite di cavo della lunghezza di 1,5m e disponibili con interruttore luminoso. Caratterizzate da un design moderno, elegante e funzionale, sono realizzate in tecnopolimero in 3 varianti di colore. Pratica la versione a 4 uscite munita di presa USB per la ricarica di cellulari e tablet.

scheda tecnica p. 886

■ SENZA INTERRUETTORE LUMINOSO



Corrente	Spina	Presa	Lunghezza cavo	Sezione del cavo	Potenza massima	Colore	Codice	
16A		1x 2x	1,5m	1mm ²	MAX 3.600W		165.10401.N	10
		1x 2x	1,5m	1mm ²	MAX 3.600W		165.10401.R	10

Con 1,5m di cavo H05VV-F (PVC) e spina.

N° uscite
disponibili: 3



Corrente	Spina	Presa	Lunghezza cavo	Sezione del cavo	Potenza massima	Colore	Codice	
16A		2x 4x	1,5m	1mm ²	MAX 3.600W		165.20401.N	10
		2x 4x	1,5m	1mm ²	MAX 3.600W		165.20401.R	10

Con 1,5m di cavo H05VV-F (PVC) e spina.

N° uscite
disponibili: 6



Corrente	Spina	Presa	Lunghezza cavo	Sezione del cavo	Potenza massima	Colore	Codice	
16A		3x 6x	1,5m	1mm ²	MAX 3.600W		165.30401.N	10
		3x 6x	1,5m	1mm ²	MAX 3.600W		165.30401.R	10

Con 1,5m di cavo H05VV-F (PVC) e spina.

N° uscite
disponibili: 9

CON INTERRUOTTORE LUMINOSO



Corrente	Spina	Presa	Lunghezza cavo	Sezione del cavo	Potenza massima	Colore	Codice	
16A		2x 4x	1,5m	1mm ²	MAX 3.600W		165.20411.N	10
		2x 4x	1,5m	1mm ²	MAX 3.600W		165.20411.R	10

Con 1,5m di cavo H05VV-F (PVC) e spina.

N° uscite disponibili: 6



Corrente	Spina	Presa	Lunghezza cavo	Sezione del cavo	Potenza massima	Colore	Codice	
16A		3x 6x	1,5m	1mm ²	MAX 3.600W		165.30411.N	10
		3x 6x	1,5m	1mm ²	MAX 3.600W		165.30411.R	10

Con 1,5m di cavo H05VV-F (PVC) e spina.

N° uscite disponibili: 9



Corrente	Spina	Presa	Lunghezza cavo	Sezione del cavo	Potenza massima	Colore	Codice	
16A		4x 8x	1,5m	1mm ²	MAX 3.600W		165.40411.N	10
		4x 8x	1,5m	1mm ²	MAX 3.600W		165.40411.R	10

Con 1,5m di cavo H05VV-F (PVC) e spina.

N° uscite disponibili: 12



standard italiano S17
2P+T 16A



standard italiano P17/11
2P+T 16A



standard italiano P30
2P+T 16A



PRESE MULTIPLE DOMESTICHE

Serie TREND - Serie SICURA

■ CON INTERRUTTORE LUMINOSO SALVAFULMINE



Corrente	Spina	Presse	Lunghezza cavo	Sezione del cavo	Potenza massima	Colore	Codice	
16A		2x 4x	1,5m	1mm ²	MAX 3.600W		165.20421.R	

Con 1,5m di cavo H05VV-F (PVC) e spina.

N° uscite
disponibili: 6



Corrente	Spina	Presse	Lunghezza cavo	Sezione del cavo	Potenza massima	Colore	Codice	
16A		3x 6x	1,5m	1mm ²	MAX 3.600W		165.30421.R	

Con 1,5m di cavo H05VV-F (PVC) e spina.

N° uscite
disponibili: 9

■ CON INTERRUTTORE LUMINOSO SAFETY SWITCH



Corrente	Spina	Presse	Lunghezza cavo	Sezione del cavo	Potenza massima	Colore	Codice	
10A		2x 4x	1,5m	0,75mm ²	MAX 2.300W		165.20441.N	
		2x 4x	1,5m	0,75mm ²	MAX 2.300W		165.20441.R	

Con 1,5m di cavo H05VV-F (PVC) e spina.

SAFETY-SWITCH: Interruttore luminoso con dispositivo di protezione dai sovraccarichi.

N° uscite
disponibili: 6

■ CON INTERRUTTORE LUMINOSO E PRESA USB



Corrente	Spina	Presse	Lunghezza cavo	Sezione del cavo	Potenza massima	Colore	Codice		
16A		1x 2x	1,5m	1mm ²	MAX 3.600W		165.20431.N		
		1x 5V 2.1A							
		1x 2x	1,5m	1mm ²	MAX 3.600W		165.20431.R		
		1x 5V 2.1A							
			1x 2x	1,5m	1mm ²	MAX 3.600W		165.20431.ND	
			1x 5V 2.1A						
		1x 2x	1,5m	1mm ²	MAX 3.600W		165.20431.RD		
		1x 5V 2.1A							

Presse USB (Universal Serial Bus) per l'alimentazione di periferiche elettroniche (1,2A max).

Con 1,5m di cavo H05VV-F (PVC) e spina.

Serie SICURA

SICURA è una gamma di prese multiple per uso domestico con prese standard italiano P40 "pluristandard" a garanzia di massima praticità. Con o senza interruttore, tutte le multiple sono munite di cavo della lunghezza di 1,5 m. La versione a 10 prese presenta la particolarità di avere 4 prese laterali.

scheda tecnica p. 885

■ SENZA INTERRUOTTORE LUMINOSO



Corrente	Spina	Presa	Lunghezza cavo	Sezione del cavo	Potenza massima	Colore	Codice	
16A		4x	1,5m	1mm ²	MAX 3.600W		161.40501.N	10
		4x	1,5m	1mm ²	MAX 3.600W		161.40501.R	10

Con 1,5m di cavo H05VV-F (PVC) e spina.

N° uscite disponibili: 4



Corrente	Spina	Presa	Lunghezza cavo	Sezione del cavo	Potenza massima	Colore	Codice	
16A		4x 6x	1,5m	1mm ²	MAX 3.600W		161.60501.N	10
		4x 6x	1,5m	1mm ²	MAX 3.600W		161.60501.R	10

Con 1,5m di cavo H05VV-F (PVC) e spina.

N° uscite disponibili: 10



PRESE MULTIPLE DOMESTICHE
SERIE TREND - SERIE SICURA

- standard italiano S11
2P+T 10A
- standard italiano S17
2P+T 16A
- standard tedesco
2P+T 16A
- standard italiano P17/11
2P+T 16A
- standard italiano P30
2P+T 16A
- pluristandard P40
2P+T 16A
- USB

■ SENZA INTERRUOTTORE LUMINOSO - SENZA CAVO E SPINA



Corrente	Presca	Colore	Codice	
16A	4x		161.40500.N	10
	4x		161.40500.R	10

N° uscite
disponibili: 4



Corrente	Presca	Colore	Codice	
16A	4x 6x		161.60500.N	10
	4x 6x		161.60500.R	10

N° uscite
disponibili: 10

■ CON INTERRUOTTORE LUMINOSO



Corrente	Spina	Presca	Lunghezza cavo	Sezione del cavo	Potenza massima	Colore	Codice	
16A		4x	1,5m	1mm ²	MAX 3.600W		161.40511.N	10
		4x	1,5m	1mm ²	MAX 3.600W		161.40511.R	10

Con 1,5m di cavo H05VV-F (PVC) e spina.
Con interruttore luminoso.

N° uscite
disponibili: 4



Corrente	Spina	Presca	Lunghezza cavo	Sezione del cavo	Potenza massima	Colore	Codice	
16A		4x 6x	1,5m	1mm ²	MAX 3.600W		161.60511.N	10
		4x 6x	1,5m	1mm ²	MAX 3.600W		161.60511.R	10

Con 1,5m di cavo H05VV-F (PVC) e spina.
Con interruttore luminoso.

N° uscite
disponibili: 10

■ CON INTERRUOTTORE LUMINOSO SALVAFULMINE



Corrente	Spina	Presa	Lunghezza cavo	Sezione del cavo	Potenza massima	Colore	Codice	
16A		4x	1,5m	1mm ²	MAX 3.600W		161.40521.R	10

Con dispositivo salvafulmine (speciale dispositivo per la protezione degli apparecchi utilizzatori dagli effetti delle sovratensioni nella linea di alimentazione.)

Con 1,5m di cavo H05VV-F (PVC) e spina.
Con interruttore luminoso.

N° uscite disponibili: 4

■ CON INTERRUOTTORE LUMINOSO - SENZA CAVO E SPINA



Corrente	Presa	Colore	Codice	
16A	4x		161.40510.N	10
	4x		161.40510.R	10

Con interruttore luminoso.

N° uscite disponibili: 4



Corrente	Presa	Colore	Codice	
16A	4x 6x		161.60510.N	10
	4x 6x		161.60510.R	10

Con interruttore luminoso.

N° uscite disponibili: 10



standard
italiano S17
2P+T 16A



standard
italiano P17/11
2P+T 16A



pluristandard
P40
2P+T 16A





Serie BLUELINE

BLUELINE è una gamma completa di prese multiple per uso domestico in configurazioni da 3 fino a 6 prese nei principali standard italiani. Disponibili con o senza cavo ed interruttore luminoso. Caratterizzate da un design moderno, elegante e funzionale, sono realizzate in tecnopolimero in numerosi colori. Molto pratiche le versioni salvaspazio ad ingombro ridottissimo. Le versioni "salvafulmine" sono munite di dispositivo di protezione da sovratensioni. Completano l'offerta le versioni da scrivania a 3 o 4 prese, anche USB.

scheda tecnica p. 884

■ SENZA INTERRUOTTORE LUMINOSO SPINA ITALIANA



Corrente	Spina	Presse	Lunghezza cavo	Sezione del cavo	Potenza massima	Colore	Codice	
16A		3x	1,5m	1mm ²	MAX 3.600W		160.220/C	10
		3x	1,5m	1mm ²	MAX 3.600W		160.220/C-N	10

Con 1,5m di cavo H05VV-F (PVC) e spina.

N° uscite
disponibili: 3



Corrente	Spina	Presse	Lunghezza cavo	Sezione del cavo	Potenza massima	Colore	Codice	
10A		4x	1,5m	0,75mm ²	MAX 2.300W		160.219/C	10
		4x	1,5m	0,75mm ²	MAX 2.300W		160.219/C-N	10
16A		4x	1,5m	1mm ²	MAX 3.600W		160.223/C	10
		4x	1,5m	1mm ²	MAX 3.600W		160.223/C-N	10

Con 1,5m di cavo H05VV-F (PVC) e spina.

N° uscite
disponibili: 4



Corrente	Spina	Presse	Lunghezza cavo	Sezione del cavo	Potenza massima	Colore	Codice	
10A		6x	1,5m	0,75mm ²	MAX 2.300W		160.224/C	10
		6x	1,5m	0,75mm ²	MAX 2.300W		160.224/C-N	10
16A		3x 3x	1,5m	1mm ²	MAX 3.600W		160.231/C	10
		3x 3x	1,5m	1mm ²	MAX 3.600W		160.231/C-N	10
		6x	1,5m	1mm ²	MAX 3.600W		160.225/C	10
		6x	1,5m	1mm ²	MAX 3.600W		160.225/C-N	10

Con 1,5m di cavo H05VV-F (PVC) e spina.

N° uscite
disponibili: 6

■ SENZA INTERRUOTTORE LUMINOSO - SALVASPAZIO



Corrente	Spina	Presa	Lunghezza cavo	Sezione del cavo	Potenza massima	Colore	Codice	
10A		4x	1,5m	0,75mm ²	MAX 2.300W		160.260/C	6/48
		4x	1,5m	0,75mm ²	MAX 2.300W		160.260/C-N	6/48
16A		4x	1,5m	1mm ²	MAX 3.600W		160.261/C	6/48
		4x	1,5m	1mm ²	MAX 3.600W		160.261/C-N	6/48

Con 1,5m di cavo H05VV-F (PVC) e spina.

N° uscite disponibili: 4

■ SENZA INTERRUOTTORE LUMINOSO SPINA EUROPEA



Corrente	Spina	Presa	Lunghezza cavo	Sezione del cavo	Potenza massima	Colore	Codice	
16A		4x	1,5m	1mm ²	MAX 3.600W		160.241/C	10
		4x	1,5m	1mm ²	MAX 3.600W		160.241/C-N	10
		4x	1,5m	1mm ²	MAX 3.600W		160.247/C	10

Con 1,5m di cavo H05VV-F (PVC) e spina.

N° uscite disponibili: 4



standard italiano S11
2P+T 10A

standard italiano S17
2P+T 16A

standard franco-tedesco
2P+T 16A

standard tedesco
2P+T 16A

standard italiano P11
2P+T 10A

standard italiano P17/11
2P+T 16A

standard italiano P30
2P+T 16A

standard tedesco
2P+T 16A

standard francese
2P+T 16A

■ SENZA INTERRUTTORE LUMINOSO - SENZA CAVO E SPINA



N° uscite
disponibili: 3

Corrente	Presse	Colore	Codice	
16A	3x		160.220	10/100
	3x		160.220/N	10/100



N° uscite
disponibili: 4

Corrente	Presse	Colore	Codice	
16A	4x		160.223	10/100
	4x		160.223/N	10/100
	4x		160.241	10/50
	4x		160.241/N	10/50
	4x		160.247	10/50
	4x		160.247/N	10/50



N° uscite
disponibili: 6

Corrente	Presse	Colore	Codice	
10A	6x		160.224	10/120
	6x		160.224/N	10/120
16A	3x 3x		160.231	10/40
	3x 3x		160.231/N	10/40
	6x		160.225	10/120
	6x		160.225/N	10/120

■ SENZA INTERRUTTORE LUMINOSO - SALVASPAZIO - SENZA CAVO E SPINA



N° uscite
disponibili: 4

Corrente	Presse	Colore	Codice	
10A	4x		160.260	10/100
	4x		160.260/N	10/100
16A	4x		160.261	10/100
	4x		160.261/N	10/100

■ CON INTERRUOTORE LUMINOSO



Corrente	Spina	Presa	Lunghezza cavo	Sezione del cavo	Potenza massima	Colore	Codice	
10A		4x	1,5m	0,75mm ²	MAX 2.300W		160.251/C	10
		4x	1,5m	0,75mm ²	MAX 2.300W		160.251/C-N	10
16A		4x	1,5m	1mm ²	MAX 3.600W		160.252/C	10
		4x	1,5m	1mm ²	MAX 3.600W		160.252/C-N	10

Con 1,5m di cavo H05VV-F (PVC) e spina.
Con interruttore luminoso.

N° uscite disponibili: 4



Corrente	Spina	Presa	Lunghezza cavo	Sezione del cavo	Potenza massima	Colore	Codice	
16A		3x 3x	1,5m	1mm ²	MAX 3.600W		160.230/C	10
		3x 3x	1,5m	1mm ²	MAX 3.600W		160.230/C-N	10
		6x	1,5m	1mm ²	MAX 3.600W		160.229/C	10
		6x	1,5m	1mm ²	MAX 3.600W		160.229/C-N	10
		3x 3x	1,5m	1mm ²	MAX 3.600W		160.230/D	10
		3x 3x	1,5m	1mm ²	MAX 3.600W		160.230/D-N	10

Con 1,5m di cavo H05VV-F (PVC) e spina.
Con interruttore luminoso.

N° uscite disponibili: 6

■ CON INTERRUOTORE LUMINOSO SALVAFULMINE



Corrente	Spina	Presa	Lunghezza cavo	Sezione del cavo	Potenza massima	Colore	Codice	
16A		3x 3x	1,5m	1mm ²	MAX 3.600W		160.233/C	10
		6x	1,5m	1mm ²	MAX 3.600W		160.232/C	10

Con dispositivo salvafulmine [speciale dispositivo per la protezione degli apparecchi utilizzatori dagli effetti delle sovratensioni nella linea di alimentazione.]

Con 1,5m di cavo H05VV-F (PVC) e spina.
Con interruttore luminoso.

N° uscite disponibili: 6



standard italiano S11
2P+T 10A



standard italiano S17
2P+T 16A



standard tedesco
2P+T 16A



standard italiano P11
2P+T 10A



standard italiano P17/11
2P+T 16A



standard italiano P30
2P+T 16A



standard francese
2P+T 16A

■ CON INTERRUTTORE LUMINOSO - SENZA CAVO E SPINA



Corrente	Presse	Colore	Codice	
16A	4x		160.248	10/50
	4x		160.248/N	10/50

Con interruttore luminoso.

N° uscite
disponibili: 4



Corrente	Presse	Colore	Codice	
16A	3x 3x		160.230	10/40
	3x 3x		160.230/N	10/40
	6x		160.229	10/100
	6x		160.229/N	10/100

Con interruttore luminoso.

N° uscite
disponibili: 6



standard
italiano S17
2P+T 16A



standard
italiano P17/11
2P+T 16A



standard
italiano P30
2P+T 16A



pluristandard
P40
2P+T 16A



standard
francese
P40
2P+T 16A



USB

■ MULTIPRESA DA SCRIVANIA



Corrente	Spina	Presa	Lunghezza cavo	Sezione del cavo	Potenza massima	Colore	Codice	
16A		1x 2x	2m	1mm ²	MAX 3.600W		160.5013 ¹⁾	6/24
		1x 2x	2m	1mm ²	MAX 3.600W		160.5014 ¹⁾	6/24

Con 2m cavo H05VV-F (PVC) 3x1mm² e spina 16A 2P+T.

¹⁾ Con interruttore luminoso.

N° uscite disponibili: 3



Corrente	Spina	Presa	Lunghezza cavo	Sezione del cavo	Potenza massima	Colore	Codice	
16A		2x 1x	2m	1mm ²	MAX 3.600W		160.5015	3/24
		1x 5V 2.1A						
		2x 1x	2m	1mm ²	MAX 3.600W		160.5016	3/24
		1x 5V 2.1A						

Con 2m cavo H05VV-F (PVC) 3x1mm² e spina 16A 2P+T.

¹⁾ Con interruttore luminoso.

N° uscite disponibili: 4





Serie QUICK

QUICK è una presa multipla con 4 prese 16A a standard tedesco ed interruttore luminoso.

Il corpo presa realizzato in tecnopolimeri ad alte prestazioni ed il cavo in gomma antiusura con spina franco-tedesca pressofusa la rendono adatta all'utilizzo anche in ambienti gravosi.

I coperchi delle prese garantiscono un grado di protezione IP44.

■ CON INTERRUOTTORE LUMINOSO



Corrente	Spina	Presa	Lunghezza cavo	Sezione del cavo	Potenza massima	Colore	Codice	
16A		4x 	1,5m	1,5mm ²	MAX 3.500W		161.243/D	12

N° uscite
disponibili: 4



standard
franco-tedesco
2P+T 16A



standard
tedesco
2P+T 16A

Serie SPYROS

SPYROS è una serie di prolungatori spiralati per uso domestico disponibili in taglie da 3 e 5m.



■ CORDONI ESTENSIBILI SENZA SPINA E PRESA



Descrizione	Lunghezza cavo	Sezione del cavo	Colore	Codice	
PROLUNGA DOMESTICA	3m	0,75mm ²		168.0072B-03	10
		0,75mm ²		168.0072N-03	10
		1mm ²		168.0073B-03	10
		1mm ²		168.0073N-03	10
	5m	1mm ²		168.0073B-05	10
		1mm ²		168.0073N-05	10

■ CORDONI ESTENSIBILI CON SPINA E PRESA



Descrizione	Lunghezza cavo	Sezione del cavo	Colore	Codice	
PROLUNGA DOMESTICA	3m	0,75mm ²		168.4272B-03	10
		0,75mm ²		168.4272N-03	10
		1mm ²		168.4273B-03	10
		1mm ²		168.4273N-03	10
	5m	1mm ²		168.4273B-05	10
		1mm ²		168.4273N-05	10







**AVVOLGICAVO
DOMESTICI**



AVVOLGICAVO DOMESTICI

SERIE TRIS

Avvolgicavo domestici

p. 668



3.4 AVVOLGICAVO DOMESTICI

Serie TRIS



Serie TRIS

TRIS è una gamma di avvolgicavo disponibili con cavo da 5 fino a 20 m e diverse configurazioni di prese nei principali standard italiani ed internazionali. Gli avvolgicavo serie TRIS sono equipaggiati con disgiuntore termico di sicurezza integrato che interrompe l'alimentazione in caso di sovratemperatura. Il normale utilizzo è consentito solo manualmente al ripristino della corretta temperatura di esercizio.

La comoda maniglia, l'impugnatura dell'avvolgicavo e la solida impronta a terra rendono gli avvolgicavi TRIS particolarmente ergonomici e sicuri nell'utilizzo.

scheda tecnica p. 887

■ SERIE TRIS P40



Corrente	Spina	Presse	Lunghezza cavo	Sezione del cavo	Potenza a cavo avvolto	Potenza a cavo svolto	Codice	
16A		4x	5m	1,5mm ²	1200W	3200W	710.4005	1/6/12
16A		4x	10m	1,5mm ²	1200W	3200W	710.4010	1/3/6
16A		4x	15m	1,5mm ²	1200W	3200W	710.4015	1/3/6

Riavvolgere il cavo dopo l'utilizzo.
Con disgiuntore termico.

La potenza massima prelevabile è indicata su ogni singolo pezzo.

■ SERIE TRIS 150



Corrente	Spina	Presse	Lunghezza cavo	Sezione del cavo	Potenza a cavo avvolto	Potenza a cavo svolto	Codice	
10A		2x	5m	1mm ²	1200W	2200W	709.2505	1/12

Riavvolgere il cavo dopo l'utilizzo.
Con disgiuntore termico.

La potenza massima prelevabile è indicata su ogni singolo pezzo.

■ SERIE TRIS 230



Corrente	Spina	Presse	Lunghezza cavo	Sezione del cavo	Potenza a cavo avvolto	Potenza a cavo svolto	Codice	
16A		1x 2x	20m	1,5mm ²	1200W	3200W	709.4720	1/6
16A		2x	20m	1,5mm ²	1200W	3200W	709.4620	1/6
16A		4x	20m	1,5mm ²	1200W	3200W	709.4320	1/6
16A		4x	20m	1,5mm ²	1200W	3200W	709.4920	1/6
16A		4x	20m	1,5mm ²	1200W	3200W	709.4820	1/6

Riavvolgere il cavo dopo l'utilizzo.
Con disgiuntore termico.

La potenza massima prelevabile è indicata su ogni singolo pezzo.

Esempio di applicazione



standard
italiano S11
2P+T 10A



standard
italiano S17
2P+T 16A



standard
franco-tedesco
2P+T 16A



standard
italiano P11
2P+T 10A



standard
italiano P17/11
2P+T 16A



standard
italiano P30
2P+T 16A



pluristandard
P40
2P+T 16A



standard
tedesco
2P+T 16A



standard
francese
2P+T 16A





PORTALAMPADA





PORTALAMPADA

SERIE LUX - PORTALAMPADA p. 674
Portalamпада



SERIE LUX - PENDEL p. 679
Pendalini



SERIE LUX - ROMPIFILO p. 680
Interruttori





Serie LUX - Portalamпада

LUX è una gamma di portalamпада per lampade ad incandescenza o alogene. Completano l'offerta gli interruttori a pulsante, a tirante e rompifilo.

scheda tecnica p. 888

■ PER LAMPADRE AD INCANDESCENZA >> CANDELE E RIVESTIMENTI



Descrizione	Tipo di attacco	Dimensioni	Fissaggio	Materiale	Colore	Codice	
COPERTURA PER CANDELE	E14	h65mm		TERMOPLASTICO		190.CP70B	50/300
		h65mm		TERMOPLASTICO		190.CP70A	50/300
		h85mm		TERMOPLASTICO		190.CP85B	50/300
		h85mm		TERMOPLASTICO		190.CP85A	50/300
PORTALAMPADA PER CANDELE	E14	h65mm	NIPPEL E VITE	TERMOPLASTICO		190.3570S¹⁾	50/500
		h65mm	FILETTO STAMPATO M10X1mm	TERMOPLASTICO		190.3570ES¹⁾	50/500
		h85mm	NIPPEL E VITE	TERMOPLASTICO		190.3585S¹⁾	50/500
		h85mm	FILETTO STAMPATO M10X1mm	TERMOPLASTICO		190.3585ES¹⁾	50/500

¹⁾Squadretta metallica.

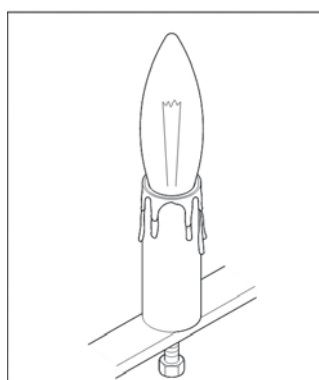

Serie LUX
Fissaggio: M10x1mm.

■ PER LAMPADE AD INCANDESCENZA >> PORTALAMPADA PRECABLATO - CAMICIA LISCIA



Descrizione	Tipo di attacco	Potenza lampada	Materiale	Colore	Codice	
PORTALAMPADA	E27	MAX 75W	TERMOPLASTICO	■	190.6000PN	20/200

Dotata di cavetto piatto bipolare da 15cm, tipo H03VVH2-F 2x0.75 mm² e morsettiera bipolare.
Con gancio plastico per sospensione.

■ PER LAMPADE AD INCANDESCENZA >> PORTALAMPADA - CAMICIA LISCIA



Descrizione	Tipo di attacco	Cappello	Materiale	Colore	Codice	
PORTALAMPADA	E14	NIPPEL IN METALLO	TERMOPLASTICO	□	190.2000LNB	100/600
		NIPPEL IN METALLO	TERMOPLASTICO	■	190.2000LN	100/600
		FILETTO STAMPATO	TERMOPLASTICO	□	190.2000LGB	100/600
		FILETTO STAMPATO	TERMOPLASTICO	■	190.2000LG	100/600
	E27	NIPPEL IN METALLO	TERMOPLASTICO	□	190.6000LNB	50/300
		NIPPEL IN METALLO	TERMOPLASTICO	■	190.6000LN	50/300
		FILETTO STAMPATO	TERMOPLASTICO	□	190.6000LGB	50/300
		FILETTO STAMPATO	TERMOPLASTICO	■	190.6000LG	50/300

Cavo 2.5mm² (max).
Entrata: M10 x 1.

■ PER LAMPADE AD INCANDESCENZA >> PORTALAMPADA - CAMICIA FILETTATA



Descrizione	Tipo di attacco	Cappello	Materiale	Colore	Codice	
PORTALAMPADA	E14	NIPPEL IN METALLO	TERMOPLASTICO	□	190.2000FNB	100/600
		NIPPEL IN METALLO	TERMOPLASTICO	■	190.2000FN	100/600
		FILETTO STAMPATO	TERMOPLASTICO	□	190.2000FGB	100/600
		FILETTO STAMPATO	TERMOPLASTICO	■	190.2000FG	100/600
	E27	NIPPEL IN METALLO	TERMOPLASTICO	□	190.6000FNB	50/300
		NIPPEL IN METALLO	TERMOPLASTICO	■	190.6000FN	50/300
		FILETTO STAMPATO	TERMOPLASTICO	□	190.6000FGB	50/300
		FILETTO STAMPATO	TERMOPLASTICO	■	190.6000FG	50/300

Cavo 2.5mm² (max).
Entrata: M10 x 1.



■ PER LAMPADE AD INCANDESCENZA >> PORTALAMPADA - CAMICIA PARZIALMENTE FILETTATA



Descrizione	Tipo di attacco	Cappellotto	Materiale	Colore	Codice	
PORTALAMPADA	E14	NIPPEL IN METALLO	TERMOPLASTICO		190.2000FCNB	100/600
		NIPPEL IN METALLO	TERMOPLASTICO		190.2000FCN	100/600
		FILETTO STAMPATO	TERMOPLASTICO		190.2000FCGB	100/600
		FILETTO STAMPATO	TERMOPLASTICO		190.2000FCG	100/600
	E27	NIPPEL IN METALLO	TERMOPLASTICO		190.6000FCNB	50/300
		NIPPEL IN METALLO	TERMOPLASTICO		190.6000FCN	50/300
		FILETTO STAMPATO	TERMOPLASTICO		190.6000FCGB	50/300
		FILETTO STAMPATO	TERMOPLASTICO		190.6000FCG	50/300

Cavo 2.5mm² [max].
Entrata: M10 x 1.

■ PER LAMPADE AD INCANDESCENZA >> FERMATAZZA



Descrizione	Tipo di attacco	Dimensioni	Materiale	Colore	Codice	
FERMATAZZA	E14	ø43x15mm	TERMOPLASTICO		190.31B	50/500
		ø43x15mm	TERMOPLASTICO		190.31	50/500
		ø43x8,5mm	TERMOPLASTICO		190.147B	50/500
		ø48x8mm	TERMOPLASTICO		190.71B	50/500
	E27	ø48x8mm	TERMOPLASTICO		190.71	50/500
		ø58x13mm	TERMOPLASTICO		190.73B	50/500
		ø58x13mm	TERMOPLASTICO		190.73N	50/500
		ø65x12mm	TERMOPLASTICO		190.74B	50/500
ø65x12mm	TERMOPLASTICO		190.74N	50/500		

Per portalamпада con camicia filettata.
Anello fermaparalume.

■ PER LAMPADE AD INCANDESCENZA >> PORTALAMPADA - SPECIALI T210°C



Descrizione	Tipo di attacco	Fissaggio	Materiale	Colore	Codice	
PORTALAMPADA	E27	INTERNA CON VITE DI TERRA	TERMOPLASTICO		190.5778/311T	20/200
		ESTERNA CON VITE DI TERRA	TERMOPLASTICO		190.5778/313T	20/200

Cavo: 4mm² [max].
Fissaggio con 2 viti.

■ PER LAMPADE AD INCANDESCENZA >> PORTALAMPADA IN METALLO OTTONATO



Descrizione	Tipo di attacco	Dimensioni	Cappellotto	Materiale	Colore	Codice	
FERMATAZZA	E27	ø58,5x15mm		METALLO OTTONATO		190.81 ^{2) 3)}	50/500
PORTALAMPADA	E27		NIPPEL IN METALLO	METALLO OTTONATO		190.8200 ^{1) 4)}	50/300
			NIPPEL IN METALLO E TERRA	METALLO OTTONATO		190.8200T ^{1) 4)}	50/300

¹⁾Entrata: M10 x 1.

²⁾Per portalamпада con camicia filettata.

³⁾Anello fermaparalume.

⁴⁾Con vite di blocco.

■ PER LAMPADE AD INCANDESCENZA >> PORTALAMPADA - SPECIALI T300°C



Descrizione	Tipo di attacco	Materiale	Colore	Codice	
PORTALAMPADA	E40	CERAMICA		190.5740B1	10

Sezione cavi 1,5-4mm².
Freno antisvitamento.

■ PER LAMPADE AD INCANDESCENZA >> PORTALAMPADA DA PARETE



Descrizione	Tipo di attacco	Potenza lampada	Materiale	Colore	Codice	
PORTALAMPADA	E27	60W	TERMOPLASTICO		190.100	10

Isolamento completo e classe II.
Fissaggio a muro.
Adatto per posa su superfici normalmente infiammabili.

■ PER LAMPADE ALOGENE >> PER ALOGENE A BASSA TENSIONE



Descrizione	Dimensioni	Materiale	Colore	Codice	
PORTALAMPADA	ø17X10,2mm	TERMOINDURENTE		191.5031	100/1.000

Attacco: G4/GZ4/GX5,3/GY6,35.
Cavo: Teflon-Fep 150mm.
In steatite.
Morsetti automatici.



■ PER LAMPADE ALOGENE >> PER ALOGENE LINEARI - CON STAFFA



Descrizione	Dimensioni	Materiale	Colore	Codice	
PORTALAMPADA	140mm	TERMOINDURENTE		191.5122	20/200

In steatite.
 Attacco: R7s.
 Cavo: Teflon-Fep 200mm.
 Sagomate.
 Staffa con foro centrale e asole.

■ PER LAMPADE ALOGENE >> PER ALOGENE LINEARI



Descrizione	Dimensioni	Materiale	Colore	Codice	
PORTALAMPADA	ø19x24,8mm	METALLO		191.5124	50/500

Cavo: Teflon-Fep 200mm.
 Attacco: R7s/ RX7s/RX7s-24/rx7s-26/rx7s-32.
 Con dado di fissaggio M14x1.
 In alluminio più steatite.

Serie LUX - Pendel

LUX è una gamma di portalamпада per lampade ad incandescenza o alogene. Completano l'offerta gli interruttori a pulsante, a tirante e rompifilo.



scheda tecnica p. 888

■ ROSONE



Descrizione	Materiale	Colore	Codice	
ROSONE CILINDRICO	TERMOPLASTICO		190.363B	50/500
	TERMOPLASTICO		190.363N	50/500
ROSONE SFERICO	TERMOPLASTICO		190.376B	50/250
	TERMOPLASTICO		190.376N	50/250

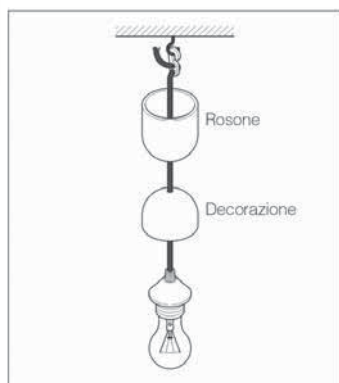

Serie LUX.
Rosone + Decorazione.





Serie LUX - Rompifilo

LUX è una gamma di portalamпада per lampade ad incandescenza o alogene. Completano l'offerta gli interruttori a pulsante, a tirante e rompifilo.

scheda tecnica p. 888

■ INTERRUTTORI A PULSANTE



Descrizione	Volt	Colore	Codice	
INTERRUTTORE A PULSANTE	250		195.115B	100/1.000

Morsetti automatici.
NTR 1119/IMQ.
Cavo: 1mm² (max).
Con ghiera montata.

■ INTERRUTTORE A TIRANTE



Descrizione	Volt	Colore	Codice	
INTERRUTTORE A TIRANTE	250		195.200B	20/200

Fissaggio Ø 3,2mm.
Interruttore unipolare con cordicella e pomolino bianco.

■ ROMPIFILO A BILANCIERE







Descrizione	Dimensioni	Volt	Colore	Codice	
INTERRUTTORE	60x26x15mm	250		195.450B	20/200
	60x26x15mm	250		195.450N	20/200
	60x26x15mm	250		195.450P	20/200

Approvato ASEV.
Chiusura a viti.
Interruttore rompifilo unipolare.
Morsetto passante per cavo piatto.
Cavo: 0,75mm² (max).
Anche per corrente induttiva

■ ROMPIFILO A PEDALE



Descrizione	Dimensioni	Volt	Colore	Codice	
INTERRUTTORE A PEDALE	ø65mm	250		195.565B	20/160
	ø65mm	250		195.565N	20/160
	ø65mm	250		195.565P	20/160

Cavo: 0,75mm² (max).
 Anche per corrente induttiva.
 Chiusura a scatto.
 Interruttore rompifilo unipolare a pedale.
 Morsetto di neutro e morsetto di terra.





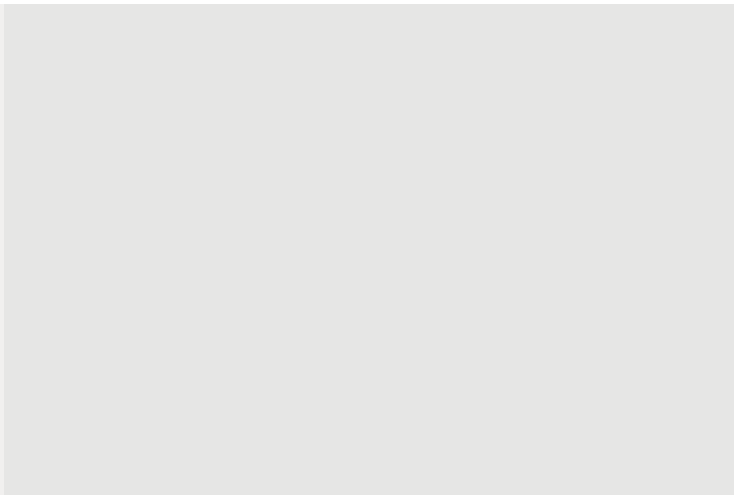

TV/DATA

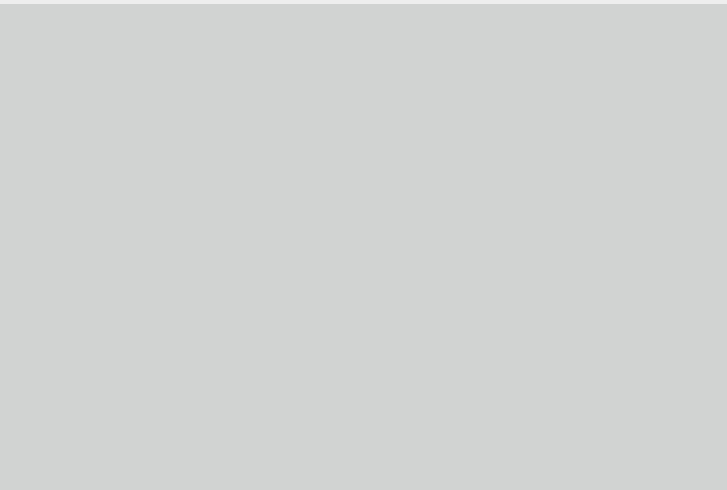



TV/DATA

SERIE DATATEL-TEL

p. 686

Componenti per impianti telefonici



SERIE DATATEL-DATA

p. 692

Componenti per impianti trasmissione dati



SERIE DATATEL-TV/SAT

p. 693

Componenti per impianti TV e satellitari





Serie DATATEL-TEL

DATATEL-TEL è una gamma di spine e prese, accoppiatori, duplicatori, filtri ADSL e cordoni per il collegamento tra dispositivi telefonici.

scheda tecnica p. 889

STANDARD ITALIANO >> PRESE FISSE TELEFONICHE



Descrizione	Spina	Installazione	Colore	Codice	
PRESA	3P	PARETE/INCASSO		180.584	12/60
PRESA	3P	PARETE/INCASSO		180.585¹⁾	12/60

Standard telefonico italiano.

¹⁾ Omologazione Ministero delle Comunicazioni Italiano.

STANDARD ITALIANO >> DUPLICATORI DI LINEA - ADATTATORI



Descrizione	Spina	Uscita cavo	Colore	Codice	
DUPLICATORE DI LINEA				180.572	24



Descrizione	Spina	Uscita cavo	Colore	Codice	
DUPLICATORE DI LINEA	3P	PLUG 6/2		180.710	12/60

Tipo "Parallelo" - Schema B.

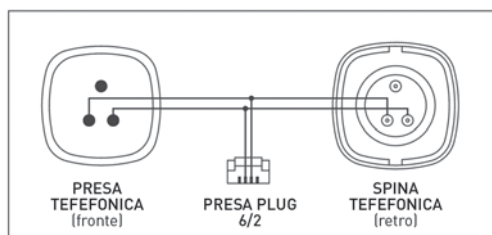

Serie DATATEL
Tipo "Parallelo" - Schema B.



Descrizione	Spina	Uscita cavo	Colore	Codice	
DUPLICATORE DI LINEA	3P	PLUG 6/4		180.711	12/60

Tipo "Serie" - Schema A.

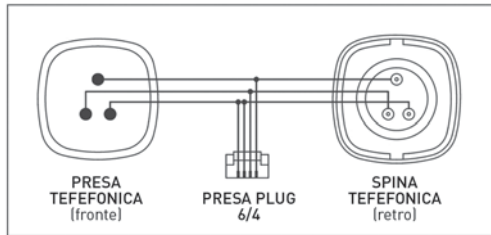

Serie DATATEL
Tipo "Serie" - Schema A.



Descrizione	Spina	Uscita cavo	Colore	Codice	
DUPLICATORE DI LINEA	3P	PLUG 6/4		180.715	12/60

Tipo "Serie" - Schema D.

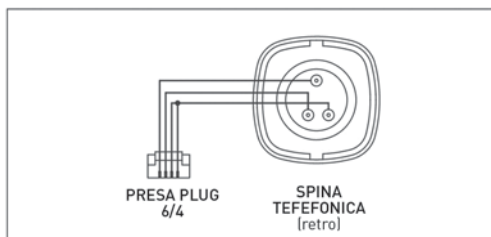

Serie DATATEL
Tipo "Serie" - Schema D.

■ STANDARD PLUG >> SPINE MOBILI PLUG



Descrizione	Spina	Installazione	Colore	Codice	
SPINA MOBILE	PLUG 4/4	PORTATILE		180.790	100/1.000
	PLUG 6/4	PORTATILE		180.791	100/1.000
	PLUG 6/6	PORTATILE		180.792	100/1.000
	PLUG 10/10	PORTATILE		180.793	100/1.000

Da cablare con l'apposita pinza "serra plug".



■ STANDARD PLUG >> PRESE FISSE TELEFONICHE



Descrizione	Installazione	Presa	Colore	Codice	
PRESA	PARETE	1xPLUG 6/4		180.701	12/60



Descrizione	Installazione	Presa	Colore	Codice	
PRESA	PARETE	1xPLUG 6/6		180.702	12/60



Descrizione	Installazione	Presa	Colore	Codice	
PRESA	PARETE/INCASSO	1xPLUG 6/4		180.705	12/60



Descrizione	Installazione	Presa	Colore	Codice	
PRESA	PARETE/INCASSO	2xPLUG 6/4		180.706	12/60

■ STANDARD PLUG >> ACCOPPIATORI PLUG-PLUG



Descrizione	Spina	Colore	Codice	
ACCOPIATORE	PLUG 6/4		180.794	12/60
	PLUG 6/6		180.795	12/60
	PLUG 8/8		180.7951	60

Particolarmente adatto alla giunzione di due cordoni con spina Plug.

STANDARD PLUG >> MOLTIPLICATORE PLUG



Descrizione	Spina	Colore	Codice	
DUPLICATORE	PLUG 6/4		180.796	12/60

Duplica la capacità di connessione degli apparati (es. telefono + modem).



Descrizione	Spina	Colore	Codice	
TRIPLICATORE	PLUG 6/4		180.799	12/60

Duplica la capacità di connessione degli apparati (es. telefono + modem).

STANDARD PLUG >> PINZE SERRA PLUG



Descrizione	Dimensioni	Materiale	Codice	
PINZA SERRA PLUG	4/4-6/6-8/8	TERMOPLASTICO	180.7971	1/10

Adatta per il cablaggio della spina plug.



Descrizione	Dimensioni	Materiale	Codice	
PINZA SERRA PLUG	4/4-6/6-8/8	METALLO	180.798	1/10

Adatta per il cablaggio della spina plug.



STANDARD PLUG >> CORDONI TELEFONICI LINEARI PLUG-PLUG



Descrizione	Spina	Lunghezza cavo	Colore	Codice	
CORDONE TELEFONICO	PLUG 6/4	2m		180.724	12/60
	PLUG 6/4	2m		180.725	12/60

STANDARD PLUG >> CORDONI TELEFONICI ESTENSIBILI PLUG-PLUG



Descrizione	Spina	Lunghezza cavo	Colore	Codice	
CORDONE TELEFONICO	PLUG 4/4	2m		180.741	12/60
	PLUG 4/4	2m		180.742	12/60
	PLUG 4/4	4,8m		180.743	12/60
	PLUG 4/4	4,8m		180.744	12/60

Plug con contatti dorati.

COMPONENTI PER IMPIANTI TELEFONICI >> SCATOLE E COPERCHI



Descrizione	Dimensioni	Materiale	Colore	Codice	
COPERCHIO	83,5mm	TERMOPLASTICO		180.692	12/72



Descrizione	Dimensioni	Materiale	Colore	Codice	
SCATOLA DA PARETE	83,5mm	TERMOPLASTICO		180.690	12/72



Descrizione	Dimensioni	Materiale	Colore	Codice	
COPERCHIO A PRESSIONE	83,5mm	TERMOPLASTICO		180.691	12/72

■ COMPONENTI PER IMPIANTI TELEFONICI >> CAVO TELEFONICO FLESSIBILE PIATTO (1 METRO)



Descrizione	Poli	Lunghezza cavo	Colore	Codice	
CAVO TELEFONICO PIATTO	4P	100m	■	180.921	100/800
	4P	100m	■	180.920	100/800
	6P	100m	■	180.931	100/1.000
	6P	100m	■	180.930	100/1.000
	8P	100m	■	180.940	100/1.000

In matassa da 100 m.
Adatto per connettori PLUG.
Non schermato.

■ COMPONENTI PER IMPIANTI TELEFONICI >> COMMUTATORI



Descrizione	Colore	Codice	
DUPLICATORE DI LINEA	■	180.572	24



Descrizione	Colore	Codice	
DUPLICATORE DI LINEA	■	180.573	24





Serie DATATEL-DATA

DATATEL-DATA è una gamma di spine UTP ed FTP di categoria 5e e 6, standard o passanti.

 scheda tecnica p. 889

■ CONNETTORE PER CAVO FLESSIBILE



Descrizione	Spina	Tipo	Note	Codice	
GUSCIO				180.800	100/1.000
SPINA PLUG SCHERMATA	CAT. 5e FTP	SCHERMATA		180.813	100/1.000
	CAT. 5e FTP	SCHERMATA E INSERTO		180.814	100/1.000
SPINA PLUG NON SCHERMATA	CAT. 5e UTP	NON SCHERMATA	PASSANTE	180.811P	100/1.000
	CAT. 5e UTP	NON SCHERMATA		180.811	100/1.000
	CAT. 5e UTP	NON SCHERMATA E INSERTO		180.812	100/1.000
	CAT. 6 UTP	NON SCHERMATA	PASSANTE	180.815P	100/1.000
	CAT. 6 UTP	NON SCHERMATA		180.815	100/1.000
	CAT. 3	NON SCHERMATA		180.810	100/1.000

Serie DATATEL-TV/SAT

DATATEL-TV/SAT è una gamma di spine TV/SAT, prese, accoppiatori e prolunghe TV per il collegamento del televisore all'impianto dell'antenna e della parabola.



scheda tecnica p. 890

■ PER SEGNALI FINO A 2400 MHz >> SPINE E PRESE Ø9,5MM



Descrizione	Tipo	Diametro	Colore	Codice	
PRESA MOBILE	DIRITTA	ø9,5mm		180.5520	50

Impedenza: 75Ω.
Per impianto di antenna
Per segnali fino a 2.400 Mhz.

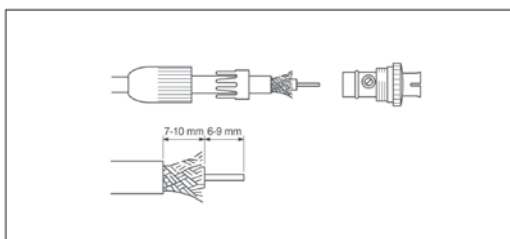

Serie DATATEL-TV/SAT
SPINE E PRESE Ø 9,5mm (dritta).
Preparazione del cavo.



Descrizione	Tipo	Diametro	Colore	Codice	
PRESA MOBILE	A SQUADRA	ø9,5mm		180.5521	50

Impedenza: 75Ω.
Per impianto di antenna.
Per segnali fino a 2.400 Mhz.

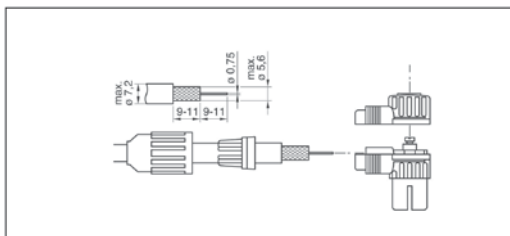

Serie DATATEL-TV/SAT
SPINE E PRESE Ø 9,5mm (90°).
Preparazione del cavo.





Descrizione	Tipo	Diametro	Colore	Codice	
SPINA MOBILE	DIRITTA	ø9,5mm		180.5510	50

Impedenza: 75Ω.
Per impianto di antenna.
Per segnali fino a 2.400 Mhz.

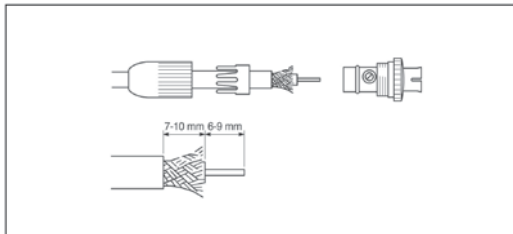

Serie DATATEL-TV/SAT
SPINE E PRESE Ø 9,5mm (dritta).
Preparazione del cavo.



Descrizione	Tipo	Diametro	Colore	Codice	
SPINA MOBILE	A SQUADRA	ø9,5mm		180.5511	50

Impedenza: 75Ω.
Per impianto di antenna.
Per segnali fino a 2.400 Mhz.

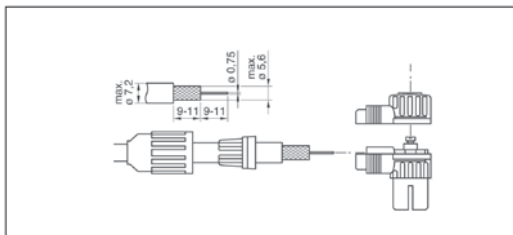

Serie DATATEL-TV/SAT
SPINE E PRESE Ø 9,5mm (90°).
Preparazione del cavo.

■ PER SEGNALI FINO A 2400 MHZ >> ACCOPPIATORE



Descrizione	Tipo	Codice	
ACCOPPIATORE	GIUNGIPRESE	180.5640	10/100

Impedenza: 75Ω.
Per impianto di antenna.
Per segnali fino a 2.400 Mhz.
Adatto per connettore vecchi sistemi con nuovi CEI EN 50083.



Descrizione	Tipo	Codice	
ACCOPPIATORE	GIUNGISPINE	180.5641	10/100

Impedenza: 75Ω.
Per impianto di antenna.
Per segnali fino a 2.400 Mhz.
Adatto per connettore vecchi sistemi con nuovi CEI EN 50083.

■ PER SEGNALI FINO A 2400 MHZ >> CONNETTORI TIPO F A VITE



Descrizione	Tipo	Diametro	Codice	
CONNETTORE TIPO F A VITE	STANDARD	ø5,2mm	180.4521	10/100/1.600

Impedenza: 75Ω.
Per impianto di antenna.
Per segnali fino a 2.400 Mhz.





Descrizione	Tipo	Diametro	Codice	
CONNETTORE TIPO F A VITE	STANDARD	ø7mm	180.4701	10/100/1.600

Impedenza: 75Ω.
Per impianto di antenna.
Per segnali fino a 2.400 Mhz.



■ PER SEGNALI FINO A 862 MHZ >> SPINE A "PIPA"





Descrizione	Tipo	Diametro	Colore	Codice	
SPINA MOBILE	A SQUADRA	ø9,5mm		180.58/CEI	200/2.000

Uscita a 90° per cavo coassiale.



■ PER SEGNALI FINO A 862 MHZ >> GIUNGICAVO



Descrizione	Tipo	Diametro	Colore	Codice	
PRESA MOBILE	DIRITTA	ø9,5mm		180.60/CEI-P	200/2.000



Coassiali dritti.



Descrizione	Tipo	Diametro	Colore	Codice	
SPINA MOBILE	DIRITTA	ø9,5mm		180.60/CEI-S	200/2.000

Coassiali dritti.



Descrizione	Tipo	Diametro	Colore	Codice	
SPINA/PRESA	DIRITTA	ø9,5mm		180.60/CEI	200/2.000

Coassiali dritti.

■ PER SEGNALI FINO A 862 MHZ >> MULTIPLE TV COASSIALI



Descrizione	Tipo	Diametro	Colore	Codice	
MULTIPLA	1 PRESA+2 SPINE	ø9,5mm		180.563	10/50

2 uscite laterali resistive.



Descrizione	Tipo	Diametro	Colore	Codice	
MULTIPLA	1 SPINA+2 PRESE	ø9,5mm		180.561	10/50/500

2 uscite laterali induttive.

■ PROLUNGHE TV (DRITTA-SQUADRA)



Descrizione	Lunghezza cavo	Note1	Colore	Codice	
PROLUNGA TV 9.5mm	2m	+ ADATTATORE		180.5902	15
	2m	+ ADATTATORE		180.5902/N	15

Adattatore coassiale spina-spina incluso.

■ PROLUNGHE TV (DRITTA-DRITTA)



Descrizione	Lunghezza cavo	Note1	Colore	Codice	
PROLUNGA TV 9.5mm	2m	+ ADATTATORE		180.5912	15
	3m	+ ADATTATORE		180.5913	10
	5m	+ ADATTATORE		180.5915	7

Adattatore coassiale spina-spina incluso.



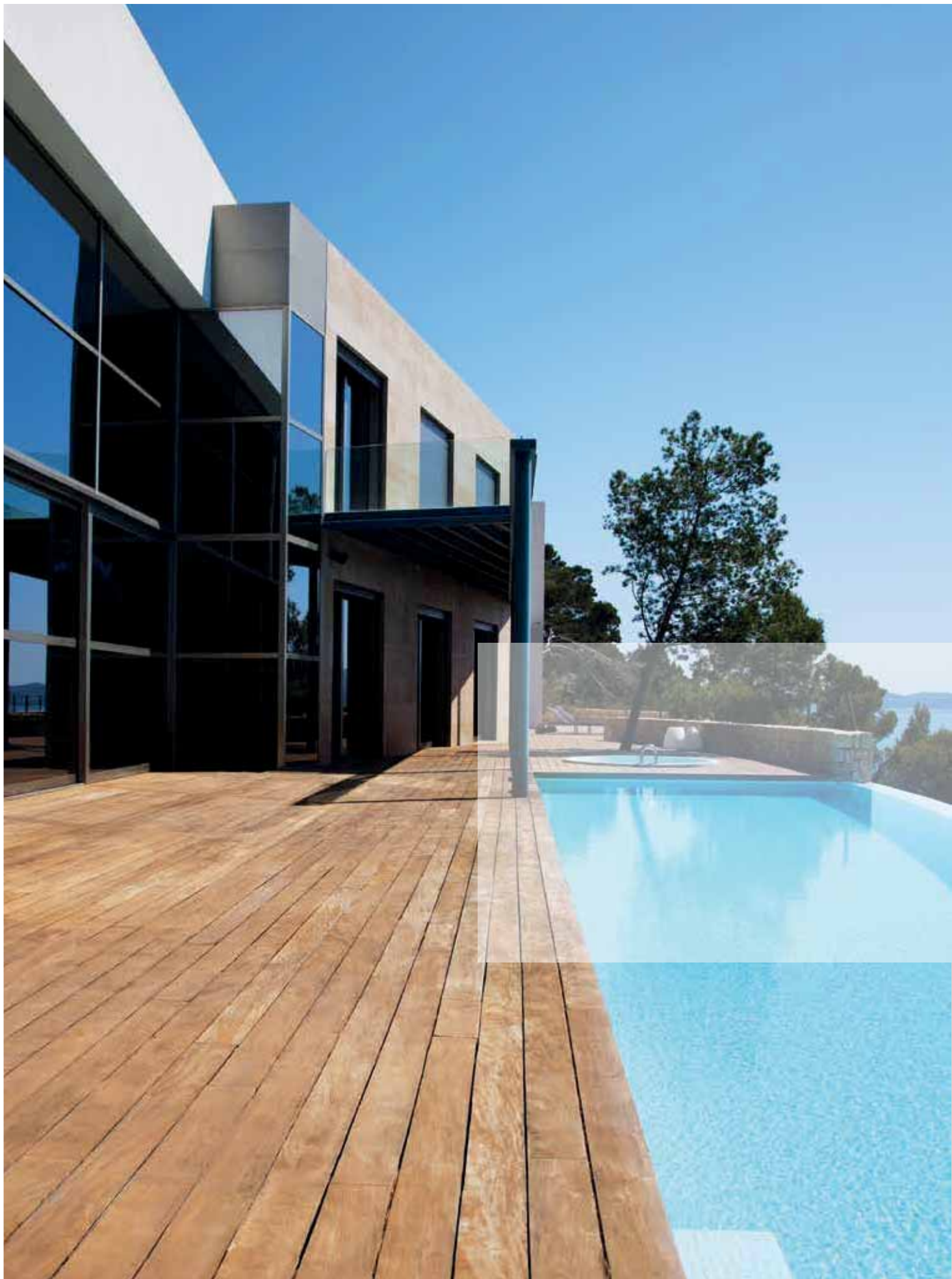



SISTEMI MODULARI





SISTEMI MODULARI

SERIE PROTECTA

p. 702

Dispositivi di comando e prese domestiche stagne IP66 a spina inserita



SERIE UNIBOX [+EVOLUTION]

p. 713

Contenitori modulari per interruttori e prese domestiche



SERIE EVOLUTION

p. 718

Serie modulare da incasso a standard italiano





Serie PROTECTA

PROTECTA è una gamma completa di interruttori e prese stagne IP66 a spina inserita, robusta e resistente ai raggi UV grazie all'impiego di tecnopolimeri ad alta resistenza. Le prese sono disponibili nei principali standard italiani ed internazionali. Tutti i dispositivi della serie PROTECTA sono disponibili per installazione a parete, incasso o su palo. Ideale per installazioni in giardini ed altri luoghi con presenza di acqua e polvere, così come nel terziario e nell'industria leggera.

 scheda tecnica p. 894

Informazioni Tecniche

Principali caratteristiche Dispositivi di comando



- | | |
|----------------------------------------------------------------------------------------|-------------------------------------------------------------------------------------------|
| 01 Indicatore luminoso di stato | 06 Corpo in policarbonato resistente agli urti, agli agenti chimici ed ai raggi UV |
| 02 Cornice localizzatrice luminosa (led opzionali) | 07 Viti di chiusura imperdibili in acciaio inox |
| 03 Punti di fissaggio esterni integrati | 08 Pareti lisce con centrini di foratura |
| 04 Tasto XXL per garantire operabilità in qualsiasi situazione | |
| 05 Guarnizione sottotasto per garantire il grado IP66 in condizioni di utilizzo | |

Tipologie di installazione

Parete - Dispositivi di comando

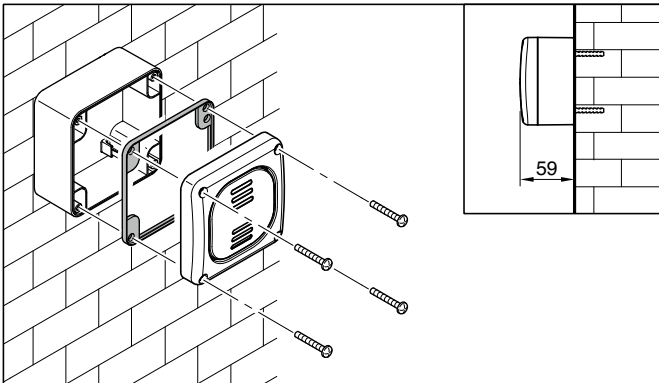

Parete - Prese

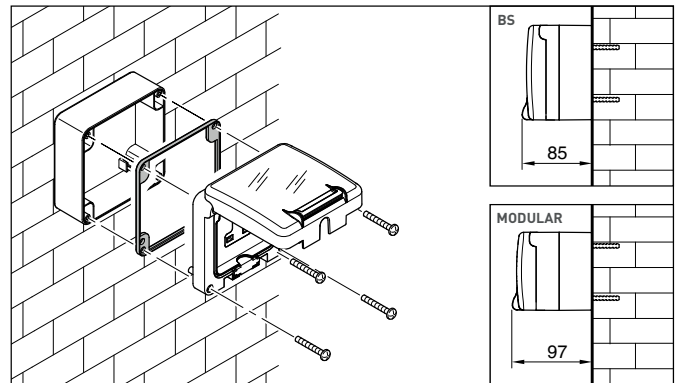

Incasso - Dispositivi di comando

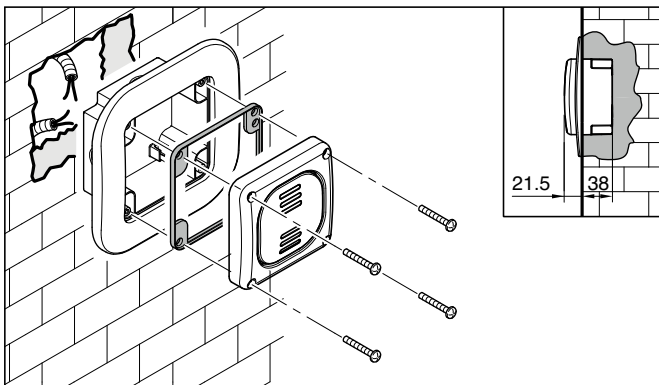

Incasso - Prese

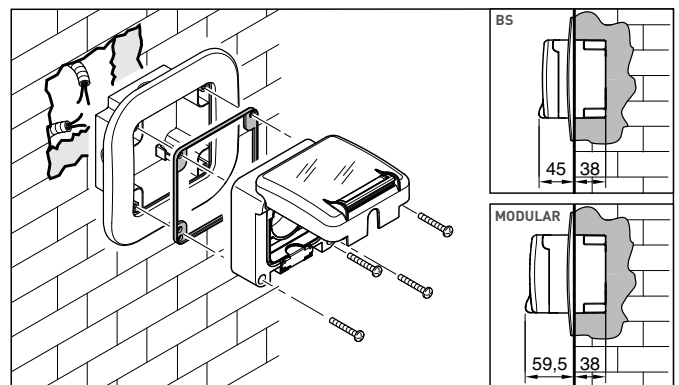

Testa palo

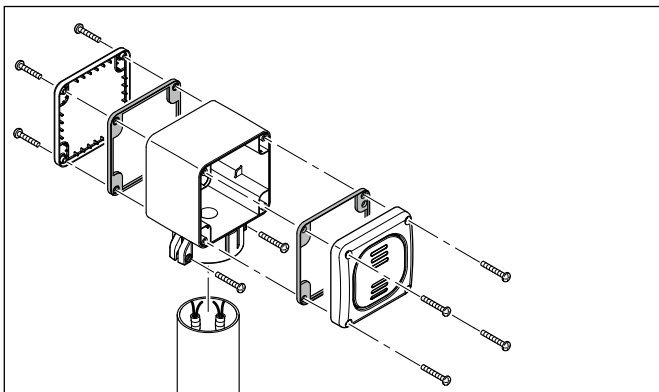

Abbraccio palo

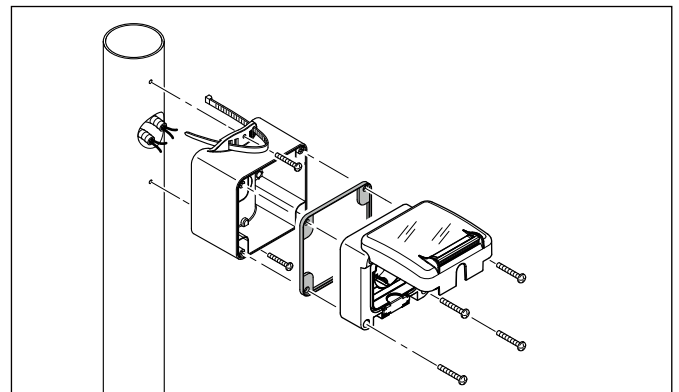

Adattatore di flangia M95 per scatola 503 da incasso

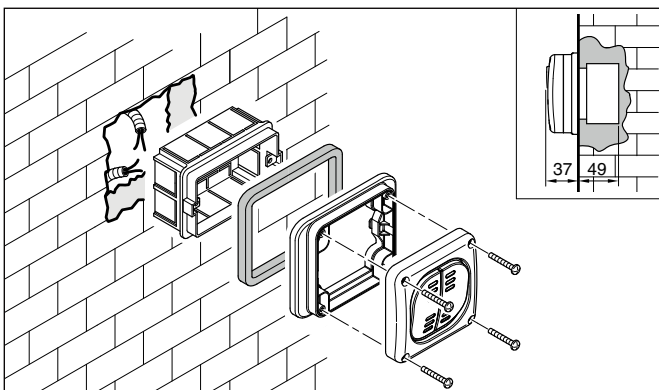

Adattatore di flangia con preforatura 70x87mm

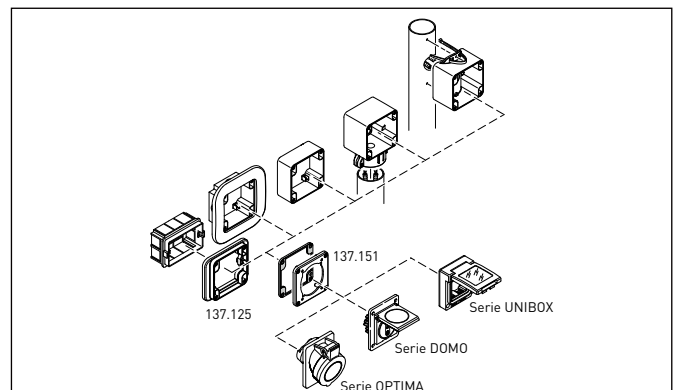

Principali caratteristiche
Prese monoblocco standard inglese



- 01 Coperchio in policarbonato fumè per vedere l'interno
- 02 Viti di chiusura impermeabili in acciaio inox
- 03 Aletta a scatto per le operazioni di apertura e chiusura del coperchio
- 04 Interruttori bipolari

- 05 Guarnizioni passacavo per mantenere il grado di protezione IP66 anche a spina inserita
- 06 Corpo in policarbonato resistente agli urti, agli agenti chimici ed ai raggi UV
- 07 Pareti lisce con centrini di foratura
- 08 Punti di fissaggio esterni integrati

Esempi di applicazione



Principali caratteristiche

Prese modulari standard internazionali



- 01** Coperchio in policarbonato fumè per vedere l'interno
- 02** Aletta a scatto per le operazioni di apertura e chiusura del coperchio
- 03** Disponibilità calotte vuote per l'inserimento di moduli serie EVOLUTION
- 04** Guarnizioni passacavo per mantenere il grado di protezione IP66 anche a spina inserita
- 05** Corpo in policarbonato resistente agli urti, agli agenti chimici ed ai raggi UV
- 06** Pareti lisce con centrini di foratura
- 07** Punti di fissaggio integrati
- 08** Viti di chiusura imperdibili in acciaio inox



■ PARETE - IP66 >> DISPOSITIVI DI COMANDO >> SINGOLI



Descrizione	Corrente	Dimensioni	Spia luminosa	Codice	
INVERTITORE	10AX	M95(95x95mm)	CON NEON	137.5111	12
	20AX	M95(95x95mm)	CON NEON	137.5112	12
INTERRUTTORE BIPOLARE	20A	M95(95x95mm)	CON NEON	137.5462	12
PULSANTE UNIPOLARE "BELL"	10A	M95(95x95mm)	CON NEON	137.5311B	12
PULSANTE UNIPOLARE "PRESS"	10A	M95(95x95mm)	CON NEON	137.5311P	12
INTERRUTTORE UNIPOLARE	10AX	M95(95x95mm)	CON NEON	137.5011	12
	20AX	M95(95x95mm)	CON NEON	137.5012	12
DEVIATORE UNIPOLARE	10AX	M95(95x95mm)	CON NEON	137.5211	12
	20AX	M95(95x95mm)	CON NEON	137.5212	12

■ PARETE - IP66 >> DISPOSITIVI DI COMANDO >> DOPPI



Descrizione	Corrente	Dimensioni	Spia luminosa	Codice	
INTERRUTTORE UNIPOLARE	10AX	M95(95x95mm)	CON NEON	137.5021	12
	20AX	M95(95x95mm)	CON NEON	137.5022	12
DEVIATORE UNIPOLARE	10AX	M95(95x95mm)	CON NEON	137.5221	12
	20AX	M95(95x95mm)	CON NEON	137.5222	12
PULSANTE UNIPOLARE DOPPIO	10A	M95(95x95mm)	CON NEON	137.5321	12

■ PARETE - IP66 >> SPUR UNITS



Descrizione	Tipo	Corrente	Dimensioni	Codice	
SPUR UNIT	CON FUSIBILE E INTERRUTTORE	13A	M115(115x115mm)	137.5410	12

■ PARETE - IP66 >> PRESE MODULARI



Descrizione	Tipo	Corrente	Dimensioni	Codice	
PRESA RJ45			M95(95x95mm)	137.6481.60 ¹⁾	12
PRESA STANDARD TEDESCO		16A	M95(95x95mm)	137.6407	12
PRESA P30		16A	M95(95x95mm)	137.6404	12
PRESA P40		16A	M95(95x95mm)	137.6405	12
PRESA P11/P17		16A	M95(95x95mm)	137.6403	12
PRESA STANDARD FRANCESE		16A	M95(95x95mm)	137.6411	12
PRESA STANDARD ARGENTINO		10A	M95(95x95mm)	137.6424	12
		20A	M95(95x95mm)	137.6426	12
PRESA STANDARD NEOZELANDESE		10A	M95(95x95mm)	137.6427	12
PRESA STANDARD SVIZZERO		10A	M95(95x95mm)	137.6417	12
PRESA STANDARD BRASILIANO		10A	M95(95x95mm)	137.6421	12

¹⁾RJ45 - Cat.6.

■ PARETE - IP66 >> PRESE STANDARD INGLESE



Descrizione	Tipo	Corrente	Dimensioni	Codice	
PRESA INGLESE CON INTERRUTTORE BIPOLARE		13A	M95x2(195x95mm)	137.6003	12
PRESA INGLESE DOPPIA CON INTERRUTTORE BIPOLARE		13A	M195(195x115mm)	137.6043 ¹⁾	12
PRESA INGLESE DOPPIA CON INTERRUTTORE BIPOLARE		13A	M195(195x115mm)	137.6042	12
PRESA INGLESE DOPPIA		13A	M95x2(195x95mm)	137.6002	12
PRESA INGLESE CON INTERRUTTORE BIPOLARE		13A	M115(115x115mm)	137.6022	12
PRESA INGLESE CON INTERRUTTORE		15A	M115(115x115mm)	137.6111	12
PRESA INGLESE		13A	M95(95x95mm)	137.6001	12

¹⁾Protezione RCD (passiva) I_{dn}=30mA.

standard francese
2P+T 16A

standard tedesco
2P+T 16A

standard italiano P17/11
2P+T 16A

standard italiano P30
2P+T 16A

pluristandard P40
2P+T 16A

standard inglese
2P+T 13A

standard inglese
2P+T 15A

standard svizzero
2P+T 10A

standard argentino
2P+T 10A

standard brasiliano
2P+T 10A

standard neozelandese
2P+T 10A



■ INCASSO - IP66 >> DISPOSITIVI DI COMANDO >> SINGOLI



Descrizione	Corrente	Dimensioni	Spia luminosa	Codice	
INVERTITORE	10AX	M95(95x95mm)	CON NEON	137.3111	12
	20AX	M95(95x95mm)	CON NEON	137.3112	12
INTERRUTTORE BIPOLARE	20A	M95(95x95mm)	CON NEON	137.3462	12
PULSANTE UNIPOLARE "BELL"	10A	M95(95x95mm)	CON NEON	137.3311B	12
PULSANTE UNIPOLARE "PRESS"	10A	M95(95x95mm)	CON NEON	137.3311P	12
INTERRUTTORE UNIPOLARE	10AX	M95(95x95mm)	CON NEON	137.3011	12
	20AX	M95(95x95mm)	CON NEON	137.3012	12
DEVIATORE UNIPOLARE	10AX	M95(95x95mm)	CON NEON	137.3211	12
	20AX	M95(95x95mm)	CON NEON	137.3212	12

Incasso: scatola non inclusa.

■ INCASSO - IP66 >> DISPOSITIVI DI COMANDO >> DOPPI



Descrizione	Corrente	Dimensioni	Spia luminosa	Codice	
INTERRUTTORE UNIPOLARE	10AX	M95(95x95mm)	CON NEON	137.3021	12
	20AX	M95(95x95mm)	CON NEON	137.3022	12
DEVIATORE UNIPOLARE	10AX	M95(95x95mm)	CON NEON	137.3221	12
	20AX	M95(95x95mm)	CON NEON	137.3222	12
PULSANTE UNIPOLARE DOPPIO	10A	M95(95x95mm)	CON NEON	137.3321	12

Incasso: scatola non inclusa.

■ INCASSO - IP66 >> SPUR UNITS



Descrizione	Tipo	Corrente	Dimensioni	Codice	
SPUR UNIT	CON FUSIBILE E INTERRUTTORE	13A	M115(115x115mm)	137.3410	12

Incasso: scatola non inclusa.

■ INCASSO - IP66 >> PRESE MODULARI



Descrizione	Tipo	Corrente	Dimensioni	Codice	
PRESA RJ45			M95(95x95mm)	137.4481.60 ¹⁾	12
PRESA STANDARD TEDESCO		16A	M95(95x95mm)	137.4407	12
PRESA P30		16A	M95(95x95mm)	137.4404	12
PRESA P40		16A	M95(95x95mm)	137.4405	12
PRESA P11/P17		16A	M95(95x95mm)	137.4403	12
PRESA STANDARD FRANCESE		16A	M95(95x95mm)	137.4411	12
PRESA STANDARD ARGENTINO		10A	M95(95x95mm)	137.4424	12
		20A	M95(95x95mm)	137.4426	12
PRESA STANDARD NEOZELANDESE		10A	M95(95x95mm)	137.4427	12
PRESA STANDARD SVIZZERO		10A	M95(95x95mm)	137.4417	12
PRESA STANDARD BRASILIANO		10A	M95(95x95mm)	137.4421	12

Incasso: scatola non inclusa.

¹⁾RJ45 - Cat.6.

■ INCASSO - IP66 >> PRESE STANDARD INGLESE



Descrizione	Tipo	Corrente	Dimensioni	Codice	
PRESA INGLESE CON INTERRUETTORE BIPOLARE		13A	M95x2(195x95mm)	137.4003 ³⁾	12
PRESA INGLESE DOPPIA CON INTERRUETTORE BIPOLARE		13A	M195(195x115mm)	137.4043 ^{1) 2)}	12
PRESA INGLESE DOPPIA CON INTERRUETTORE BIPOLARE		13A	M195(195x115mm)	137.4042 ²⁾	12
PRESA INGLESE DOPPIA		13A	M95x2(195x95mm)	137.4002 ³⁾	12
PRESA INGLESE CON INTERRUETTORE BIPOLARE		13A	M115(115x115mm)	137.4022 ²⁾	12
PRESA INGLESE CON INTERRUETTORE		15A	M115(115x115mm)	137.4111 ²⁾	12
PRESA INGLESE		13A	M95(95x95mm)	137.4001 ²⁾	12

¹⁾Protezione RCD (passiva) I_{dn}=30mA.

²⁾Incasso: scatola non inclusa.

³⁾Incasso: scatola inclusa.

standard francese
2P+T 16A

standard tedesco
2P+T 16A

standard italiano P17/11
2P+T 16A

standard italiano P30
2P+T 16A

pluristandard
P40
2P+T 16A

standard inglese
2P+T 13A

standard inglese
2P+T 15A

standard svizzero
2P+T 10A

standard argentino
2P+T 10A

standard brasiliano
2P+T 10A

standard neozelandese
2P+T 10A



■ INCASSO - IP66 >> SCATOLA DA INCASSO



Descrizione	Dimensioni	Codice	
SCATOLA DA INCASSO	M115(115x115mm)	137.123	12



Descrizione	Dimensioni	Codice	
SCATOLA DA INCASSO	M195(195x115mm)	137.124	12



Descrizione	Dimensioni	Codice	
SCATOLA DA INCASSO	M95(95x95mm)	137.121	12



Descrizione	Dimensioni	Codice	
SCATOLA DA INCASSO	M95x2(195x95mm)	137.122	12

■ INCASSO - IP66 >> SCATOLA DA PARETE



Descrizione	Dimensioni	Codice	
SCATOLA DA PARETE	M115(115x115mm)	137.103	12



Descrizione	Dimensioni	Codice	
SCATOLA DA PARETE	M195(195x115mm)	137.104	12



Descrizione	Dimensioni	Codice	
SCATOLA DA PARETE	M95(95x95mm)	137.101	12



Descrizione	Dimensioni	Codice	
SCATOLA DA PARETE	M95x2(195x95mm)	137.102	12

■ INCASSO - IP66 >> CONTENITORI



Descrizione	Dimensioni	Codice	
CONTENITORE TESTA PALO	M95(95x95mm)	137.131	12

Accetta frutti Scame Serie EVOLUTION.
Nella confezione è incluso l'adattatore per palo Ø 50mm.



Descrizione	Dimensioni	Codice	
CONTENITORE ABBRACCIO PALO	M95(95x95mm)	137.141	12

Accetta frutti Scame Serie EVOLUTION.
Nella confezione è incluso l'adattatore per palo Ø 50mm.

■ INCASSO - IP66 >> ADATTATORE M95



Descrizione	Dimensioni	Codice	
ADATTATORE	M95(95x95mm)	137.125	12/120

Il grado di protezione IP55 si ottiene a coperchio chiuso e con articolo installato su pareti lisce, senza scanalature ed impermeabili (piastrelle lisce, marmo).

■ INCASSO - IP66 >> ADATTATORE 70X87MM



Descrizione	Dimensioni	Codice	
COPERCHIO PREFORATO	M95(95x95mm)	137.151	12

Preforature con flangia 70x87 mm.



■ INCASSO - IP66 >> CALOTTA VUOTA



Descrizione	Dimensioni	Codice	
INVOLUCRO VUOTO	M95(95x95mm)	137.001	12
	M95(95x95mm)	137.002	12

Accetta frutti Scame Serie EVOLUTION.

■ INCASSO - IP66 >> ACCESSORI



Descrizione	Codice	
MORSETTO DI TERRA	137.201	10/100



Descrizione	Codice	
TAPPI COPRIVITE	137.203	200



Descrizione	Codice	
LED 220V	137.200	10/100



Descrizione	Codice	
GUARNIZIONE IN TPE	137.202	10/100

Serie UNIBOX [+EVOLUTION]

UNIBOX è una gamma completa di contenitori modulari per interruttori e prese a standard domestico, realizzati in tecnopolimero antiurto e resistente ai raggi UV. Ideali per ambienti residenziali, domestici e terziari. Disponibili nelle versioni da incasso e da parete, con grado di protezione IP40 e IP55.



scheda tecnica p. 897

■ CONTENITORI VUOTI DA PARETE >> SENZA COPERCHIO - IP40



1 Mod.

Dimensioni	Colore	Codice	
68x82x52mm		136.4121	100

Accetta frutti Scame Serie EVOLUTION.
Entrata cavi: 3 entrate sfondabili Ø 23mm e una con passacavo PG16.



2 Mod.

Dimensioni	Colore	Codice	
68x82x52mm		136.4122	100

Accetta frutti Scame Serie EVOLUTION.
Entrata cavi: 3 entrate sfondabili Ø 23mm e una con passacavo PG16.



3 Mod.

Dimensioni	Colore	Codice	
98x82x52mm		136.4123	60

Accetta frutti Scame Serie EVOLUTION.
Entrata cavi: 3 entrate sfondabili Ø 23mm e una con passacavo PG16.



4 Mod.

Dimensioni	Colore	Codice	
137x82x66mm		136.4124	24

Accetta frutti Scame Serie EVOLUTION.
Entrata cavi: 3 entrate sfondabili Ø 23mm e una con passacavo PG16.



6 Mod.

Dimensioni	Colore	Codice	
198x82x66mm		136.4126	16

Accetta frutti Scame Serie EVOLUTION.
Entrata cavi: 3 entrate sfondabili Ø 23mm e una con passacavo PG16.





SISTEMI MODULARI

Serie UNIBOX [+EVOLUTION]

■ CONTENITORI VUOTI DA PARETE >> CON COPERCHIO - IP55





1 Mod.

Dimensioni	Colore	Codice	
68x82x66mm		136.5121	80

Accetta frutti Scame Serie EVOLUTION.
Entrata cavi: 3 entrate sfondabili Ø 23mm e una con passacavo PG16.





2 Mod.

Dimensioni	Colore	Codice	
68x82x66mm		136.5122	80

Accetta frutti Scame Serie EVOLUTION.
Entrata cavi: 3 entrate sfondabili Ø 23mm e una con passacavo PG16.





3 Mod.

Dimensioni	Colore	Codice	
98x82x66mm		136.5123	60

Accetta frutti Scame Serie EVOLUTION.
Entrata cavi: 3 entrate sfondabili Ø 23mm e una con passacavo PG16.





4 Mod.

Dimensioni	Colore	Codice	
137x82x66mm		136.5124	24

Accetta frutti Scame Serie EVOLUTION.
Entrata cavi: 3 entrate sfondabili Ø 23mm e una con passacavo PG16.



6 Mod.

Dimensioni	Colore	Codice	
198x82x66mm		136.5126	16

Accetta frutti Scame Serie EVOLUTION.
Entrata cavi: 3 entrate sfondabili Ø 23mm e una con passacavo PG16.

■ CONTENITORI PREASSEMBLATI >> IP40 - 3 MOD



Prese	Interruttori	Dimensioni	Colore	Codice	
1xPRESA INGLESE 13A	1xDEVIATORE 16AX	98x82x52mm	■	136.4123-413	50
1xPRESA INGLESE 15A	1xDEVIATORE 16AX	98x82x52mm	■	136.4123-414	1/50
1xPRESA FRANCESE 16A	1xDEVIATORE 16AX	98x82x52mm	■	136.4123-411	50

■ CONTENITORI PREASSEMBLATI >> IP55 - 1 MOD



Prese	Interruttori	Dimensioni	Colore	Codice	
1xPRESA SVIZZERA 16A		68x82x66mm	■	136.5121-417	32/128
	1xINTERRUTTORE 1P 16AX	68x82x66mm	■	136.5121-303	32/128
	1xDEVIATORE 16AX	68x82x66mm	■	136.5121-323	32/128
	1xPULSANTE 1P 16A	68x82x66mm	■	136.5121-333	32/128
	1xINTERRUTTORE 2P 20AX	68x82x66mm	■	136.5121-302	32/128
	1xINTERRUTTORE 2P 20AX CON NEON	68x82x66mm	■	136.5121-304	32/128

■ CONTENITORI PREASSEMBLATI >> IP55 - 2 MOD



Prese	Interruttori	Dimensioni	Colore	Codice	
1xPRESA INGLESE 13A		68x82x66mm	■	136.5122-413	32/128
1xPRESA INGLESE 15A		68x82x66mm	■	136.5122-414	32/128
1xPRESA FRANCESE 16A		68x82x66mm	■	136.5122-411	32/128
1xPRESA TEDESCA 16A SCHERMATA		68x82x66mm	■	136.5122-407	32/128
1xPRESA NEOZELANDESE 10A		68x82x66mm	■	136.5122-427	32/128
1xPRESA INDIANA 6-16A		68x82x66mm	■	136.5122-429	32/128
	2xINTERRUTTORE 1P 16AX	68x82x66mm	■	136.5122-303	32/128
	2xINTERRUTTORE 2P 16AX	68x82x66mm	■	136.5122-323	32/128

■ CONTENITORI PREASSEMBLATI >> IP55 - 3 MOD



Prese	Interruttori	Dimensioni	Colore	Codice	
1xPRESA INGLESE 13A	1xINTERRUTTORE 1P 16AX	98x82x66mm	■	136.5123-413	24/96
1xPRESA INGLESE 15A	1xINTERRUTTORE 1P16AX	98x82x66mm	■	136.5123-414	24/96
1xPRESA FRANCESE 16A	1xINTERRUTTORE 1P16AX	98x82x66mm	■	136.5123-411	96
1xPRESA TEDESCA 16A SCHERMATA	1xINTERRUTTORE 1P16AX	98x82x66mm	■	136.5123-407	96
1xPRESA INDIANA 6-16A	1xINTERRUTTORE 1P16AX	98x82x66mm	■	136.5123-429	24/96
	3xINTERRUTTORE 1P16AX	98x82x66mm	■	136.5123-303	24/96
	3xINTERRUTTORE 2P16AX	98x82x66mm	■	136.5123-323	24/96



SISTEMI MODULARI

Serie UNIBOX [+EVOLUTION]

■ CONTENITORI PREASSEMBLATI >> IP55 - 2+2 MOD



Prese	Interruttori	Dimensioni	Colore	Codice	
2xPRESA INGLESE 13A		137x82x66mm	■	136.5124-413	24
2xPRESA FRANCESE 16A		137x82x66mm	■	136.5124-411	24
2xPRESA TEDESCA 16A SCHERMATA		137x82x66mm	■	136.5124-407	24
	4xINTERRUTTORE 1P 16AX	137x82x66mm	■	136.5124-303	24
	4x INTERRUTTORE 2P 16AX	137x82x66mm	■	136.5124-323	24

■ CONTENITORI PREASSEMBLATI >> IP55 - 3+3 MOD



Prese	Interruttori	Dimensioni	Colore	Codice	
2xPRESA INGLESE 13A	2xINTERRUTTORE 1P 16AX	198x82x66mm	■	136.5126-413	16
2xPRESA FRANCESE 16A	2xINTERRUTTORE 1P 16AX	198x82x66mm	■	136.5126-411	16
2xPRESA TEDESCA 16A SCHERMATA	2xINTERRUTTORE 1P 16AX	198x82x66mm	■	136.5126-407	16
	6xINTERRUTTORE 1P 16AX	198x82x66mm	■	136.5126-303	16
	6xINTERRUTTORE 2P 16AX	198x82x66mm	■	136.5126-323	16

■ CONTENITORI VUOTI DA INCASSO



Dimensioni	Colore	Codice	
120x98x28mm	■	136.5023	85
120x98x28mm	■	136.5023.AT	85

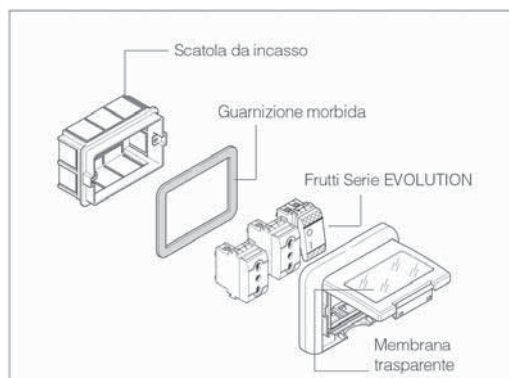

Il grado di protezione IP55 diventa IP20 quando lo sportello è aperto.



Serie UNIBOX
Esempio di applicazione (incasso a muro - IP55).

■ ACCESSORI



Descrizione	Colore	Codice	
MANICOTTO		805.3334	10/50



Solo per versioni da parete.



Descrizione	Colore	Codice	
MORSETTO DI TERRA		654.0376	20/200

Solo per versioni da parete.



Descrizione	Colore	Codice	
KIT STAFFE FISSAGGIO PARETE		136.001	10

Solo per versioni da parete.



Descrizione	Colore	Codice	
TAPPI COPRIVITE		654.0080	10/100

Adatti per realizzare l'isolamento completo e secondo la norma EN 60439-1.
Solo per versioni da parete.







Serie EVOLUTION

EVOLUTION è una gamma completa di interruttori e prese modulari per installazione fissa ad incasso a standard Italiano. Le placche, disponibili in diversi design e colori sono eleganti e moderne, in grado di adattarsi a qualsiasi ambiente. Le prese sono disponibili nei principali standard italiani ed internazionali.

 scheda tecnica p. 891



FRUTTI >> TASTI E COPRITASTI >> COPRIFORO



Descrizione	N° moduli	Colore	Codice	
COPRIFORO	1 MOD.		101.6201.G	100/800
			101.6201	100/800

FRUTTI >> TASTI E COPRITASTI >> PASSACAPO



Descrizione	N° moduli	Colore	Codice	
USCITA CAVO	1 MOD.		101.6203.G	100
			101.6203	100

FRUTTI >> DISPOSITIVI DI COMANDO >> INTERRUTTORI



Descrizione	Tipo	Corrente	Volt	Spia luminosa	Colore	Codice	
INTERRUTTORE	BIPOLARE	16AX	250			101.6302.G	12/480
	BIPOLARE	16AX	250			101.6302	12/480
	BIPOLARE	16AX	250	CON NEON		101.6304.G ²⁾	12/480
	BIPOLARE	16AX	250	CON NEON		101.6304 ²⁾	12/480
	BIPOLARE	20AX	250			101.6302.20G	12/480
	BIPOLARE	20AX	250	CON NEON		101.6304.20G ²⁾	12/480
	UNIPOLARE CON CHIAVE	16A	250			101.6301K.G	6/240
	UNIPOLARE CON CHIAVE	16A	250			101.6301K	6/240
	UNIPOLARE	16AX	250	ILLUMINABILE		101.6303.G ¹⁾	12/480
	UNIPOLARE	16AX	250	ILLUMINABILE		101.6303 ¹⁾	12/480
	UNIPOLARE	20AX	250	ILLUMINABILE		101.6303.20G ¹⁾	12/480
	UNIPOLARE	20AX	250	ILLUMINABILE		101.6303.20 ¹⁾	12/480

¹⁾Neon disponibile come accessorio.

²⁾Con lampada neon.

FRUTTI >> DISPOSITIVI DI COMANDO >> INVERTITORI



Descrizione	Corrente	Volt	Colore	Codice	
INVERTITORE	16AX	250		101.6311.G	12/480
	16AX	250		101.6311	12/480

Neon non disponibile.

FRUTTI >> DISPOSITIVI DI COMANDO >> DEVIATORI



Descrizione	Tipo	Corrente	Volt	Colore	Codice	
DEVIATORE	UNIPOLARE	16AX	250		101.6323.G	12/480
	UNIPOLARE	16AX	250		101.6323	12/480

Neon disponibile come accessorio.



FRUTTI >> DISPOSITIVI DI COMANDO >> PULSANTI (NA)



Descrizione	Tipo	Corrente	Volt	Spia luminosa	Colore	Codice	
PULSANTE	BIPOLARE	16A	250			101.6332.G	12/480
	BIPOLARE	16A	250			101.6332	12/480
	BIPOLARE	16A	250	CON NEON		101.6334.G ²⁾	12/480
	BIPOLARE	16A	250	CON NEON		101.6334 ²⁾	12/480
	UNIPOLARE	10A	250	ILLUMINABILE		101.6204 ¹⁾	6/240
	UNIPOLARE	16A	250	ILLUMINABILE		101.6333.G ¹⁾	12/480
	UNIPOLARE	16A	250	ILLUMINABILE		101.6333 ¹⁾	12/480
	UNIPOLARE SALI-SCENDI	10A	250			101.63312.G	12/480
	UNIPOLARE SALI-SCENDI	10A	250			101.63312	12/480
	UNIPOLARE A TIRANTE	16A	250			101.6331T.G	6/240
	UNIPOLARE A TIRANTE	16A	250			101.6331T	6/240

¹⁾ Neon disponibile come accessorio.

²⁾ Con lampada neon.

FRUTTI >> DISPOSITIVI DI COMANDO >> INTERRUTTORI MAGNETOTERMICI (3KA)



Descrizione	Corrente	Volt	Colore	Codice	
INTERRUTTORE MAGNETOTERMICO	6A	250		101.6340.06G	12/480
	6A	250		101.6340.06	12/480
	10A	250		101.6340.10G	12/480
	10A	250		101.6340.10	12/480
	16A	250		101.6340.G	12/480
	16A	250		101.6340	12/480

FRUTTI >> DISPOSITIVI DI COMANDO >> INTERRUTTORI MAGNETOTERMICI/DIFFERENZIALI (3KA) 10MA



Descrizione	Corrente	Volt	Colore	Codice	
MAGNETOTERMICO/ DIFFERENZIALE	6A	250		101.6341.06G	6/240
	6A	250		101.6341.06	6/240
	10A	250		101.6341.10G	6/240
	10A	250		101.6341.10	6/240
	16A	250		101.6341.G	6/240
	16A	250		101.6341	6/240

FRUTTI >> DISPOSITIVI DI COMANDO >> PORTAFUSIBILE

Descrizione	Volt	Colore	Codice	
PORTAFUSIBILE	250		101.6345.G	12/480
	250		101.6345	12/480

Fuse 6,3x32mm.

FRUTTI >> PRESE >> PER ENERGIA (STANDARD EUROPEO)

Descrizione	Tipo	Corrente	Volt	Colore	Codice	
PRESA		16A	250		101.6411.G	6/240
		16A	250		101.6411	6/240
		15A	250		101.6414.G	6/240
		15A	250		101.6414	6/240
		16A	250		101.6407.R	6/240
		16A	250		101.6407.G	6/240
		16A	250		101.6407	6/240
		16A	250		101.6404.R	6/240
		16A	250		101.6404.G	6/240
		16A	250		101.6404	6/240
		16A	250		101.6405.R	6/240
		16A	250		101.6405.G	6/240
		16A	250		101.6405	6/240
		13A	250		101.6413.G	6/240
		13A	250		101.6413	6/240
		16A	250		101.6403.R	12/480
		16A	250		101.6403.G	12/480
		16A	250		101.6403	12/480
		10A	250		101.6417.G	12/480
		10A	250		101.6401.G	12/480
		10A	250		101.6401	12/480
		16A	250		101.6402.G	12/480
		16A	250		101.6402	12/480



standard italiano P11 2P+T 10A	standard italiano P17 2P+T 16A	standard italiano P17/11 2P+T 16A	standard francese 2P+T 16A	standard tedesco 2P+T 16A	standard italiano P30 2P+T 16A	pluristandard P40 2P+T 16A	standard inglese 2P+T 13A	standard inglese 2P+T 15A	standard svizzero 2P+T 10A

FRUTTI >> PRESE >> PER ENERGIA (STANDARD INTERNAZIONALE)



Descrizione	N° moduli	Tipo	Corrente	Volt	Colore	Codice	
PRESA	1 MOD.		15A	250		101.6423.G	12/480
			15A	250		101.6423	12/480
			10A	250		101.6425.G	12/480
			10A	250		101.6425	12/480
			10A	250		101.6421.G	12/480
			10A	250		101.6421	12/480
	2 MOD.		10A	250		101.6424.G	6/240
			10A	250		101.6424	6/240
			20A	250		101.6426.G	6/240
			20A	250		101.6426	6/240
			10A	250		101.6427.G	6/240
			10A	250		101.6427	6/240
			16A	250		101.6428.G	6/240
			16A	250		101.6428	6/240
			6A 16A	250		101.6429.G	6/240

FRUTTI >> PRESE >> SU GUIDA DIN



Descrizione	N° moduli	Tipo	Corrente	Volt	Colore	Codice	
PRESA	1 MOD.		16A	250		101.6403.GD	6
			10A	250		101.6417.GD	6
			16A	250		101.6411.GD	6
	2 MOD.		16A	250		101.6405.GD	6
			13A	250		101.6413.GD	6
			10A	250		101.6424.GD	6
			16A	250		101.6428.GD	6
			16A	250		101.6407.GD	6
					16A	250	

Frutto montato su supporto DIN.

standard francese 2P+T 16A	standard tedesco 2P+T 16A	pluristandard P40 2P+T 16A	standard inglese 2P+T 13A	standard svizzero 2P+T 10A	standard euroamericano 2P 15A	standard argentino 2P+T 10A	standard argentino 2P+T 20A	standard neozelandese 2P+T 10A	standard sudafricano 2P+T 16A	standard indiano 2P+T 6A-16A

FRUTTI >> PRESE >> PRESE TV SCHERMATE



Descrizione	Tipo	Colore	Codice	
PRESA TV	FEMMINA		101.6432.01G ²⁾	12/480
	FEMMINA		101.6432.10G ³⁾	12/480
	FEMMINA		101.6432.G ¹⁾	12/480
	FEMMINA		101.6432 ¹⁾	12/480
	FEMMINA		101.6432.01 ²⁾	12/480
	FEMMINA		101.6432.10 ³⁾	12/480
	MASCHIO		101.6431.01G ²⁾	12/480
	MASCHIO		101.6431.10G ³⁾	12/480
	MASCHIO		101.6431.G ¹⁾	12/480
	MASCHIO		101.6431 ¹⁾	12/480
PRESA SAT	MASCHIO		101.6431.01 ²⁾	12/480
	MASCHIO		101.6431.10 ³⁾	12/480
PRESA TV-SAT			101.6433.G	12/480
			101.6433	12/480
PRESA TV-SAT			101.6434.G	6/240
			101.6434	6/240

¹⁾ Diretta.

²⁾ Terminata 75Ω.

³⁾ Attenuata 10dB.

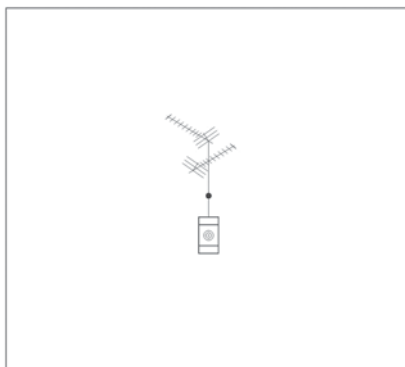

Serie EVOLUTION
Diretta.

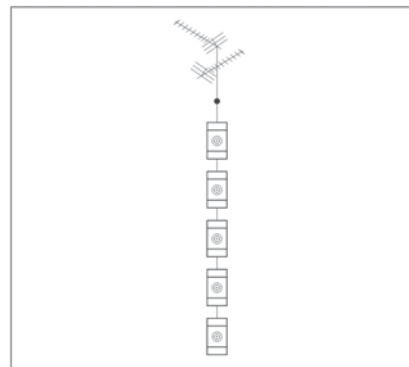

Serie EVOLUTION
Passante.

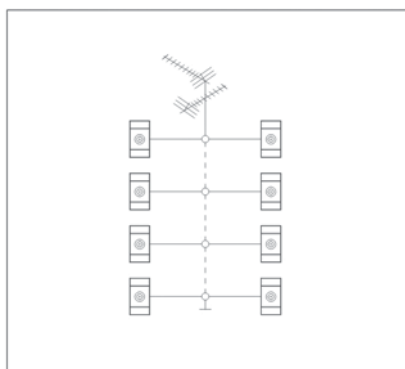

Serie EVOLUTION
Terminata.



FRUTTI >> PRESE >> PRESE TELEFONICHE



Descrizione	Tipo	Volt	Colore	Codice	
PRESA RJ11	PLUG 6/4			101.6461.64G	12/480
	PLUG 6/4			101.6462.64G	12/480
	PLUG 6/4			101.6461.64	12/480
	PLUG 6/4			101.6462.64	12/480
PRESA TELEFONICA	SPECIALE	48		101.6464.G	12/480
	SPECIALE	48		101.6464	12/480

FRUTTI >> PRESE >> PRESE PER TRASMISSIONE DATI (RJ45 - PLUG 8/8)



Descrizione	Tipo	Colore	Codice	
SUPPORTO	AUTOPORTANTE		101.6481.G	6/240
	AUTOPORTANTE		101.6481	6/240
PRESA RJ45	CAT.6 NON SCHERMATA (UTP)		101.6481.60G	6/240
	CAT.6 NON SCHERMATA (UTP)		101.6481.60	6/240
	CAT.6 SCHERMATA (FTP)		101.6481.61G	6/240
	CAT.6 SCHERMATA (FTP)		101.6481.61	6/240

FRUTTI >> PRESE >> USB



Descrizione	Colore	Codice	
PRESA USB		101.6482.G	
		101.6482	

FRUTTI >> DISPOSITIVI DI SEGNALAZIONE >> RONZATORI



Descrizione	Volt	Colore	Codice	
RONZATORE	12		101.6501.12G	12/480
	12		101.6501.12	12/480
	230		101.6501.G	12/480
	230		101.6501	12/480

FRUTTI >> DISPOSITIVI DI SEGNALAZIONE >> SUONERIE



Descrizione	Volt	Colore	Codice	
SUONERIA	12		101.6503.12G	12/480
	12		101.6503.12	12/480
	230		101.6503.G	12/480
	230		101.6503	12/480

FRUTTI >> ELETTRONICA >> VARIALUCE RESISTIVI



Descrizione	Tipo	Volt	Colore	Codice	
DIMMER	CARICO RESISTIVO	250		101.6801.05G	8/320
	CARICO RESISTIVO	250		101.6802.05G	8/320
	CARICO RESISTIVO	250		101.6801.05	8/320
	CARICO RESISTIVO	250		101.6802.05	8/320

FRUTTI >> ELETTRONICA >> VARIALUCE INDUTTIVI



Descrizione	Tipo	Volt	Colore	Codice	
DIMMER	CARICO INDUTTIVO	250		101.6811.03G	8/320
	CARICO INDUTTIVO	250		101.6812.03G	8/320
	CARICO INDUTTIVO	250		101.6811.03	8/320
	CARICO INDUTTIVO	250		101.6812.03	8/320

FRUTTI >> ELETTRONICA >> SENSORI DI PROSSIMITÀ (200W)



Descrizione	Tipo	Volt	Colore	Codice	
INTERRUTTORE DI PROSSIMITÀ	UNIPOLORE	230		101.6850.G	12/480
	UNIPOLORE	230		101.6850	12/480

SUPPORTI E ACCESSORI >> LAMPADINE A BAIONETTA



Descrizione	Volt	Colore	Codice	
LAMPADINA A BAIONETTA	12	NEUTRO	101.6200.12	100
	24	NEUTRO	101.6200.24	100
	110	NEUTRO	101.6200.11	100
	230	NEUTRO	101.6200	100

SUPPORTI E ACCESSORI >> SUPPORTI DIN



Descrizione	N° moduli	Colore	Codice	
SUPPORTO GUIDA DIN	1 MOD.		654.0091	12/120
	2 MOD.		654.0092	12/120





INFORMAZIONI

INDICE INFORMAZIONI TECNICHE

SPINE E PRESE INDUSTRIALI

Serie DOMO	728
Serie DOMOPLUS	729
Serie EUREKA	730
Serie EUREKA-HD[UL]	732
Serie OPTIMA	734
Serie OPTIMA-BASE e Serie OPTIMA-TOP	736
Serie OPTIMA-COMBI	738
Serie OPTIMA-TOP SWITCH, Serie OPTIMA-COMBI SWITCH e Serie OPTIMA-COMBI REVERSE[L-O-R]	740
Serie OPTIMA-REVERSE	742
Serie OPTIMA-HD	744
Serie OPTIMA-SEVEN	746
Serie XENIA	748

PRESE INTERBLOCATE

Serie ADVANCE2	750
Sistema ADVANCE2 - COMPONENTI	756
Serie ADVANCE-GRP	758
Serie ADVANCE-GRP[UL]	764
Sistema ADVANCE-GRP - COMPONENTI	766
Serie OMNIA	768
Serie OMNIAPLUS	771
Sistema OMNIA - COMPONENTI	772
Serie PROXIMA	774
Sistema PROXIMA - COMPONENTI	778

SPINE E PRESE INDUSTRIALI PER ALTE CORRENTI

Serie OPTIMA-METAL[HDAL]	780
Serie OPTIMA-METAL[HDAS]	782
Serie OPTIMA-METAL[HDSJ]	784
Serie ADVANCE-METAL[HDAL]	786

INTERRUTTORI

Serie COMMAND e Serie COMMAND[UL]	788
Serie ISOLATORS-AL	792
Serie ISOLATORS-FR	802
Serie ISOLATORS-HD	810
Serie ISOLATORS-HR	812
Serie ISOLATORS-INOX	820
Serie ISOLATORS-PH	826
Serie ISOLATORS-TP	830
Serie TOP22	841

INVOLUCRI

Serie ALUBOX	842
Serie BEEBOX	843
Serie BLOCK	844
Serie CUBIK	845
Serie DOMINO IP40	846
Serie DOMINO IP66	847
Serie EASYBOX	848
Serie EMERGENCY	849
Serie ENERBOX	850
Serie FLAT	851
Serie IMPACT	852
Serie KIOSK	853
Serie MBOX	856
Serie SCABOX	857
Serie WBOX	858

ADATTATORI INDUSTRIALI

Serie ADAPTO	859
--------------	-----

AVVOLGICAVO INDUSTRIALI

Serie AUTOROLLER	860
Serie ROLLER	861

APPARECCHI DI ILLUMINAZIONE

Serie MIZAR	862
Serie HALE	863

CABLAGGIO

Serie TIES	864
Serie UNION	866

MORSETTI

Serie CONNECTO	868
----------------	-----

ACCESSORI TUBO

Serie FIXER	870
Serie SMART	871
Serie TUBE	872

CANALI

Serie WADO - Canalette per cablaggio	874
Serie WADO - Minicanali	875

SPINE E PRESE DOMESTICHE

Serie AZZURRA	878
Serie BLUELINE	879
Serie QUICK	880
Serie UNEL	881

ADATTATORI DOMESTICI

Serie AZZURRA	882
Serie BLUELINE	883

PRESE MULTIPLE DOMESTICHE

Serie SICURA	885
Serie TREND	886

AVVOLGICAVO DOMESTICI

Serie TRIS	887
------------	-----

PORTALAMPADA

Serie LUX	888
-----------	-----

TV/DATA

Serie DATATEL-TEL/DATA	889
Serie DATATEL-TV/SAT	890

SISTEMI MODULARI

Serie EVOLUTION	891
Serie PROTECTA	894
Serie UNIBOX[+EVOLUTION]	897

■ PRESE DOMESTICHE PROTETTE



■ VERSIONI

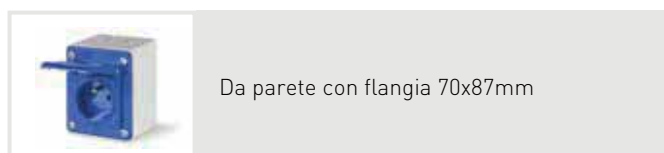
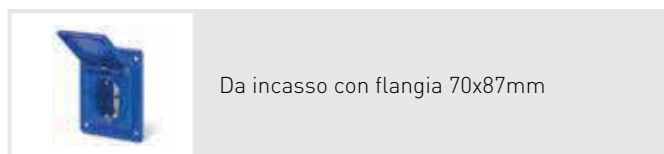
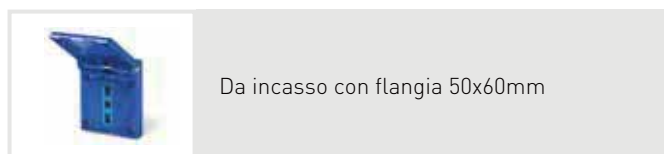

■ NORME DI RIFERIMENTO

CEI 23-50
IEC 60884-1
NF C61-314
BS 1363

■ MARCATURE E DIRETTIVE



■ MARCHI



■ CARATTERISTICHE TECNICHE

Corrente nominale:	10A-13A-16A-20A
Tensione nominale di impiego:	250V~
Frequenza nominale:	50/60Hz
Grado di protezione:	IP54 (coperchio chiuso)
Temperatura di installazione:	-25°C +60°C
Grado di autoestinguenza (GWT):	650°C (involucro) 850°C (base portacontatti)
Resistenza agli impatti (grado IK):	IK08
Materiale:	Termoplastico (Halogen Free)
Capacità di connessione morsetti:	1mm ² ÷2,5mm ² (10A) 1,5mm ² ÷2,5mm ² (13A) 1,5mm ² ÷4mm ² (16A) 2,5mm ² ÷6mm ² (20A)

■ RESISTENZA AGLI AGENTI CHIMICI ED ATMOSFERICI

Soluzione Salina	Acidi		Basi		Solventi				Olio Minerale	Raggi UV
	Concentrati	Diluiti	Concentrati	Diluiti	Esano	Benzolo	Acetone	Alcool		
Resiste	Resistenza limitata	Resiste	Resistenza limitata	Resiste	Resistenza limitata	Non Resiste	Non Resiste	Resiste	Resiste	Resiste

I valori di resistenza agli agenti chimici sono da considerarsi indicativi. Per ulteriori informazioni e sostanze specifiche contattare il servizio tecnico.

PRESE DOMESTICHE STAGNE A SPINA INSERITA



NORME DI RIFERIMENTO

CEI 23-50
EN 60670-1
IRAM 2071
SANS 164-1
IEC 60884-1
BS 1363
BS 546
NF C61-303

MARCATURE E DIRETTIVE



MARCHI



VERSIONI



Da incasso con flangia 70x87mm IP66



Contenitore vuoto da incasso con flangia 70x87¹⁾

¹⁾ Accetta frutti Serie Evolution.

CARATTERISTICHE TECNICHE

Corrente nominale:	10A-13A-15A-16A
Tensione nominale di impiego:	250V~
Frequenza nominale:	50/60Hz
Grado di protezione:	IP66 (anche a spina inserita)
Temperatura di installazione:	-25°C +60°C
Grado di autoestinguenza (GWT):	650°C (involucro) 850°C (base portacontatti)
Resistenza agli impatti (grado IK):	IK08
Materiale:	Termoplastico (Halogen Free)
Colore:	Grigio RAL 7035 (base) Trasparente fumé (coperchio)
Capacità di connessione morsetti:	1mm ² ÷2,5mm ² (10A) 1,5mm ² ÷2,5mm ² (13A-15A) 1,5mm ² ÷4mm ² (16A)

RESISTENZA AGLI AGENTI CHIMICI ED ATMOSFERICI

Soluzione Salina	Acidi		Basi		Solventi				Olio Minerale	Raggi UV
	Concentrati	Diluiti	Concentrati	Diluiti	Esano	Benzolo	Acetone	Alcool		
Resiste	Resistenza limitata	Resiste	Resistenza limitata	Resiste	Resiste	Non Resiste	Non Resiste	Resiste	Resistenza limitata	Resiste

I valori di resistenza agli agenti chimici sono da considerarsi indicativi. Per ulteriori informazioni e sostanze specifiche contattare il servizio tecnico.

■ SPINE E PRESE INDUSTRIALI



■ NORME DI RIFERIMENTO

IEC EN 60309-1

IEC EN 60309-2

■ MARCATURE E DIRETTIVE



■ MARCHI



■ VERSIONI

	Spine mobili con uscita cavo a 90°
	Spine da incasso angolate a 90°
	Prese mobili con uscita cavo a 90°
	Prese da incasso angolate a 90°

■ CARATTERISTICHE TECNICHE

Corrente nominale:	16A-32A
Tensione nominale di impiego:	>50÷690V
Frequenza nominale:	50÷500Hz, c.c.
Tensione di isolamento:	2P+T 500V 3P+T / 3P+N+T 690V
Grado di protezione:	IP44 - IP66/IP67
Temperatura di installazione:	-25°C +60°C
Materiale involucro:	Termoplastico (Halogen Free)
Colore:	Grigio RAL7035
Resistenza agli impatti (grado IK):	IK07
Caratteristiche costruttive / Tipo chiusura	Corpo e impugnatura separati / Snap-on (senza viti)
Grado di autoestinguenza (GWT)	650°C (involucro) 850°C (frutto presa)
Dispositivo ingresso cavi versioni mobili:	IP44 Passacavo in gomma IP66/IP67 Pressacavo

■ RESISTENZA AGLI AGENTI CHIMICI ED ATMOSFERICI

Soluzione Salina	Acidi		Basi		Solventi				Olio Minerale	Raggi UV
	Concentrati	Diluiti	Concentrati	Diluiti	Esano	Benzolo	Acetone	Alcool		
Resiste	Resistenza limitata	Resiste	Resistenza limitata	Resiste	Resistenza limitata	Non Resiste	Non Resiste	Resistenza limitata	Resistenza limitata	Resiste

I valori di resistenza agli agenti chimici sono da considerarsi indicativi. Per ulteriori informazioni e sostanze specifiche contattare il servizio tecnico.

■ CAPACITÀ DI CONNESSIONE DEI MORSETTI

Corrente nominale			16A	32A
Sezione conduttori collegabili	mm ²	Min	1.5	2.5
		Max	4	10
Coppia di serraggio	Nm		0.8	0.8

■ DIAMETRO CAVO SERRABILE DAL PASSACAVO/PRESSCAVO

Corrente nominale			16A	32A
Diametro cavi serrabili	mm	Min	8	11.5
		Max	11.5	21



■ SPINE E PRESE INDUSTRIALI CERTIFICATE UL/CSA



■ NORME DI RIFERIMENTO

IEC EN 60309-1
IEC EN 60309-2
UL 1682
UL 1686

■ MARCATURE E DIRETTIVE



■ MARCHI

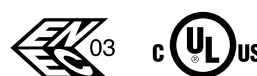

■ VERSIONI

	Spine mobili
	Spine da incasso
	Prese mobili
	Prese da incasso

■ CARATTERISTICHE TECNICHE

Corrente nominale:	20A-30A-60A-100A
Tensione nominale di impiego:	125V÷600V
Frequenza nominale:	50/60Hz
Tensione di isolamento:	2P+T 500V 3P+T / 3P+N+T 690V
Grado di protezione:	IP44 - IP66/IP67
Temperatura di installazione:	-25°C +60°C
Materiale involucro:	Termoplastico Valox (Halogen Free)
Colore:	Grigio RAL7004
Resistenza agli impatti (grado IK):	IK10
Caratteristiche costruttive / Tipo chiusura:	Corpo e impugnatura separati / Snap-on (senza viti)
Grado di autoestinguenza (GWT):	650°C (involucro) 850°C (frutto presa)
Infiammabilità (UL94):	V1 (3mm)
Ingresso cavi:	IP44 (splashproof) Passacavo in gomma IP67 (watertight) Pressacavo/fermacavo esterno

■ RESISTENZA AGLI AGENTI CHIMICI ED ATMOSFERICI

Soluzione Salina	Acidi		Basi		Solventi				Olio Minerale	Raggi UV
	Concentrati	Diluiti	Concentrati	Diluiti	Esano	Benzolo	Acetone	Alcool		
Resiste	Resistenza limitata	Resiste	Resistenza limitata	Resiste	Resistenza limitata	Non Resiste	Non Resiste	Resistenza limitata	Resiste	Resiste

I valori di resistenza agli agenti chimici sono da considerarsi indicativi. Per ulteriori informazioni e sostanze specifiche contattare il servizio tecnico.

■ CAPACITÀ DI CONNESSIONE DEI MORSETTI

Corrente nominale			20A	30A	60A	100A
Sezione conduttori collegabili	AWG (mm ²)	Min	14 (1)	12 (2.5)	6 (16)	4 (25)
		Max	10 (6)	8 (10)	4 (25)	1 (70)
Coppia di serraggio	lbs-in (Nm)		7 (0.8)	7 (0.8)	20 (2.2)	50 (5.6)

■ DIAMETRO CAVO SERRABILE DAL PASSACAVO/PRESSACAVO

Corrente nominale				20A	30A	60A	100A
Diametro cavi serrabili	mm	Min	inch	.570 (14)	.675 (17)	.937 (24)	1.265 (35)
		Max	(mm)	.710 (18)	.910 (23)	1.375 (35)	1.790 (45)



■ SPINE E PRESE INDUSTRIALI



■ VERSIONI

	Spine mobili
	Spine da incasso
	Spine da parete
	Prese mobili
	Prese da incasso
	Prese da parete

■ NORME DI RIFERIMENTO

IEC EN 60309-1
IEC EN 60309-2

■ MARCATURE E DIRETTIVE



■ MARCHI



■ CARATTERISTICHE TECNICHE

Corrente nominale:	Mobili e incasso 16A-32A-63A-125A Da parete 16A-32A
Tensione nominale di impiego:	Mobili e incasso >50÷690V Da parete 100÷415V
Frequenza nominale:	Mobili e incasso 50÷500Hz, c.c. Da parete 50 /60Hz
Tensione di isolamento:	2P+T 500V 3P+T / 3P+N+T 690V
Grado di protezione:	IP44/IP54, IP66/IP67/IP69
Temperatura di installazione:	-25°C +60°C
Materiale involucro:	Termoplastico (Halogen Free)
Colore:	16A-32A Grigio RAL7004 (spine e prese mobili - spine da incasso) Grigio RAL7035 (prese da incasso - prese da parete) 63A-125A Grigio RAL7004 (spine e prese mobili - spine da incasso, prese da incasso uscita dritta) Grigio RAL7035 (prese da incasso uscita angolata)
Resistenza agli impatti (grado IK):	IK08
Caratteristiche costruttive / Tipo chiusura (versioni mobili):	16A-32A Corpo e impugnatura separati / Snap-on (senza viti) 63A-125A Corpo e impugnatura separati / Viti con inserti filettati (4)
Morsetti:	- Vite 16A-32A (tutte le versioni) - Perforazione d'isolante 16A (spine e prese mobili) - Molla 16A (prese da incasso), 32A (spine e prese mobili e prese da incasso) - Mantello 63A-125A (tutte le versioni)
Spinotti nichelati:	16A-32A-63A-125A
Grado di autoestinguenza (GWT):	650°C (involucro) 850°C (frutto presa)
Dispositivo ingresso cavi versioni mobili:	IP44 Pressacavo / Fermacavo esterno IP66/IP67 Pressacavo / Fermacavo esterno
Classe di isolamento (versioni da parete):	Classe II (doppio isolamento) □

■ RESISTENZA AGLI AGENTI CHIMICI ED ATMOSFERICI

Soluzione Salina	Acidi		Basi		Solventi				Olio Minerale	Raggi UV
	Concentrati	Diluiti	Concentrati	Diluiti	Esano	Benzolo	Acetone	Alcool		
Resiste	Resistenza limitata	Resiste	Resistenza limitata	Resiste	Resistenza limitata	Non Resiste	Non Resiste	Resistenza limitata	Resistenza limitata	Resiste

I valori di resistenza agli agenti chimici sono da considerarsi indicativi. Per ulteriori informazioni e sostanze specifiche contattare il servizio tecnico.

■ CAPACITÀ DI CONNESSIONE DEI MORSETTI

Corrente nominale			16A	32A	63A	125A
Sezione conduttori collegabili	mm ²	Min	1	2.5	6	16
		Max	4	10	25	70
Coppia di serraggio	Nm		0.8	0.8	2	10

■ DIAMETRO CAVO SERRABILE DAL PRESSACAVO DI SPINE E PRESE MOBILI

Corrente nominale			16A	32A	63A	125A
Diametro cavi serrabili	mm	Min	8	11.5	16	24
		Max	15	21	31	48

■ INGRESSO CAVI SPINE E PRESE DA PARETE

16A				32A	
2P+T		3P+T/3P+N+T		Superiore	Posteriore
Superiore	Posteriore	Superiore	Posteriore		
Foro filettato aperto 1x M20	Pareti lisce	Foro filettato aperto 1x M25	Pareti lisce	Foro filettato aperto 1xM32	Pareti lisce

Versioni IP44/IP54 passacavo filettato in gomma fornito.
Pareti lisce con centrino di foratura.



■ SPINE E PRESE INDUSTRIALI DA PARETE CON BASE REVERSIBILE



■ NORME DI RIFERIMENTO

- IEC EN 60309-1
- IEC EN 60309-2
- IEC EN 60309-4

■ MARCATURE E DIRETTIVE



■ MARCHI



■ VERSIONI



Prese da parete con corpo monoblocco



Spine da parete con base reversibile



Prese da parete con base reversibile

■ CARATTERISTICHE TECNICHE

Corrente nominale:	16A-32A-63A-125A
Tensione nominale di impiego:	>50÷690V
Frequenza nominale:	50÷500Hz, c.c.
Tensione di isolamento:	2P+T 500V 3P+T / 3P+N+T 690V
Grado di protezione:	Base IP44/IP54 Top IP44, IP66/IP67/IP69
Temperatura di installazione:	-25°C +60°C
Materiale involucro:	Termoplastico (Halogen Free)
Colore:	16A-32A Grigio RAL7035 63A-125A Grigio RAL7004
Grado di autoestinguenza [GWT]:	650°C (involucro) 850°C (frutto presa)
Resistenza agli impatti (grado IK) :	IK08
Classe di isolamento:	Classe II (doppio isolamento) □

■ RESISTENZA AGLI AGENTI CHIMICI ED ATMOSFERICI

Soluzione Salina	Acidi		Basi		Solventi				Olio Minerale	Raggi UV
	Concentrati	Diluiti	Concentrati	Diluiti	Esano	Benzolo	Acetone	Alcool		
Resiste	Resistenza limitata	Resiste	Resistenza limitata	Resiste	Resistenza limitata	Non Resiste	Non Resiste	Resistenza limitata	Resistenza limitata	Resiste

I valori di resistenza agli agenti chimici sono da considerarsi indicativi. Per ulteriori informazioni e sostanze specifiche contattare il servizio tecnico.

■ CAPACITÀ DI CONNESSIONE DEI MORSETTI

Corrente nominale			16A	32A	63A	125A
Sezione conduttori collegabili	mm ²	Min	1	2.5	6	16
		Max	4	10	25	70
Coppia di serraggio		Nm	0.8	0.8	2	10

■ INGRESSO CAVI OPTIMA-BASE

16A				32A	
2P+T		3P+T/3P+N+T		Superiore	Posteriore
Superiore	Posteriore	Superiore	Posteriore		
Foro filettato aperto 1x M20	Sfondabili 1xM20	Foro filettato aperto 1x M25	Sfondabili 1xM25	Foro filettato aperto 1xM32	Sfondabili 1xM32

Passacavo filettato in gomma fornito.

■ INGRESSO CAVI OPTIMA-TOP 16A-32A

16A				32A	
2P+T ¹⁾		3P+T/3P+N+T		Tutte le polarità	
Superiore/Inferiore	Posteriore	Superiore/Inferiore	Posteriore	Superiore/Inferiore	Posteriore
Fori aperti filettati 2x M20 / 1xM20	Sfondabili 2x M20	Sfondabili filettati 2xM25 / 1xM25	Sfondabili 2x M25	Sfondabili filettati 2xM32 / 1xM32	Sfondabili 2xM32

Base reversibile.

Versione IP44 2 tappi filettati ed 1 passacavo in gomma filettato forniti.

¹⁾Versione IP66/IP67 3 tappi filettati forniti.

■ INGRESSO CAVI OPTIMA-TOP 63A-125A

63A		125A	
Tutte le polarità		Tutte le polarità	
Superiore	Posteriore	Superiore	Posteriore
Foro filettato aperto 1xM40	Pareti lisce 2xM40 (max)	Foro filettato aperto 1xM63	Pareti lisce 2xM63 (max)

Pressacavo fornito.

Pareti lisce con centrini di foratura.



■ PRESE INDUSTRIALI DA PARETE CON PRESA DOMESTICA INTEGRATA



■ NORME DI RIFERIMENTO

IEC EN 60309-1
IEC EN 60309-2

■ MARCATURE E DIRETTIVE



■ MARCHI



■ VERSIONI

Prese da parete con presa domestica integrata

■ CARATTERISTICHE TECNICHE

Corrente nominale:	16A-32A
Tensione nominale di impiego:	>50÷690V
Frequenza nominale:	50/60Hz
Tensione di isolamento:	2P+T 500V 3P+T / 3P+N+T 690V
Grado di protezione:	IP44/IP54 (prese domestiche IP54 con coperchio chiuso/ IP20 con coperchio aperto)
Temperatura di installazione:	-25°C +60°C
Materiale involucro:	Termoplastico (Halogen Free)
Colore:	16A-32A Grigio RAL7035
Grado di autoestinguenza (GWT):	650°C (involucro) 850°C (frutto presa)
Resistenza agli impatti (grado IK):	IK08
Classe di isolamento:	Classe II (doppio isolamento) □

■ RESISTENZA AGLI AGENTI CHIMICI ED ATMOSFERICI

Soluzione Salina	Acidi		Basi		Solventi				Olio Minerale	Raggi UV
	Concentrati	Diluiti	Concentrati	Diluiti	Esano	Benzolo	Acetone	Alcool		
Resiste	Resistenza limitata	Resiste	Resistenza limitata	Resiste	Resistenza limitata	Non Resiste	Non Resiste	Resistenza limitata	Resistenza limitata	Resiste

I valori di resistenza agli agenti chimici sono da considerarsi indicativi. Per ulteriori informazioni e sostanze specifiche contattare il servizio tecnico.

■ CAPACITÀ DI CONNESSIONE DEI MORSETTI

Corrente nominale			16A-32A
Sezione conduttori collegabili	mm ²	Min	1,5
		Max	10
Coppia di serraggio	Nm		0.8

■ INGRESSO CAVI

16A-32A	
Superiore	Posteriore
Foro filettato aperto 1xM32	Sfondabili 1x M32

Passacavo filettato in gomma fornito.



SERIE OPTIMA-TOP SWITCH, SERIE OPTIMA-COMBI SWITCH E SERIE OPTIMA-COMBI REVERSE[L-O-R]

PRESE INDUSTRIALI DA PARETE CON INTERRUTTORE



NORME DI RIFERIMENTO

IEC EN 60309-1

IEC EN 60309-2

IEC EN 60309-4

MARCATURE E DIRETTIVE



MARCHI



VERSIONI



Prese da parete con interruttore

Prese da parete con interruttore
e prese domestiche integratePrese da parete con invertitore di marcia
e prese domestiche integrate

CARATTERISTICHE TECNICHE

Corrente nominale:	16A-32A
Tensione nominale di impiego:	>50÷690V
Frequenza nominale:	50÷500Hz
Tensione di isolamento:	2P+T 500V 3P+T / 3P+N+T 690V
Grado di protezione:	Top IP44/IP54 - IP66/IP67/IP69 Combi IP44/IP54 (prese domestiche IP54 con coperchio chiuso/IP20 con coperchio aperto)
Temperatura di installazione:	-25°C +60°C
Materiale involucro:	Termoplastico (Halogen Free)
Colore:	Grigio RAL 7035
Grado di autoestinguenza (GWT)	650°C (involucro) 850°C (frutto presa)
Resistenza agli impatti (grado IK):	IK08
Classe di isolamento:	Classe II (doppio isolamento) □
Contatti ausiliari ¹⁾ :	Max 2 contatti ausiliari
Blocco manopola (con lucchetto):	OFF e ON
Diametro arco lucchetto da utilizzare:	8mm

¹⁾Eccetto versione Combi con invertitore di marcia.

RESISTENZA AGLI AGENTI CHIMICI ED ATMOSFERICI

Soluzione Salina	Acidi		Basi		Solventi				Olio Minerale	Raggi UV
	Concentrati	Diluiti	Concentrati	Diluiti	Esano	Benzolo	Acetone	Alcool		
Resiste	Resistenza limitata	Resiste	Resistenza limitata	Resiste	Resistenza limitata	Non Resiste	Non Resiste	Resistenza limitata	Resistenza limitata	Resiste

I valori di resistenza agli agenti chimici sono da considerarsi indicativi. Per ulteriori informazioni e sostanze specifiche contattare il servizio tecnico.

■ CAPACITÀ DI CONNESSIONE DEI MORSETTI

Corrente nominale			16A	32A
Sezione conduttori collegabili	mm ²	Min	1	2.5
		Max	4	10
Coppia di serraggio		Nm	0.8	0.8

■ INGRESSO CAVI OPTIMA-COMBI SWITCH

16A-32A	
Tutte le polarità	
Superiore	Posteriore
Foro filettato aperto 1xM32	Sfondabili 1x M32

Passacavo filettato in gomma fornito.

■ INGRESSO CAVI OPTIMA-TOP 16A E 32A

16A ¹⁾		32A ¹⁾ versione TS.A		32A versione TS	
Superiore/Inferiore	Posteriore	Superiore/Inferiore	Posteriore	Superiore/Inferiore	Posteriore
Fori aperti filettati 2x M25 / 1xM25	Sfondabili 2xM20	Fori aperti filettati 2x M25 / 1xM25	Sfondabili 2xM32	Sfondabili filettati 2xM32 / 1xM32	Sfondabili 2xM32

Base reversibile.

¹⁾ Tappi filettati forniti.

■ DATI ELETTRICI INTERRUTTORE DI MANOVRA-SEZIONATORE

Tipo interruttore				Y1		
Corrente nominale presa				16A	32A	
Corrente nominale termica in involucro			I_{the}	A		
Corrente nominale d'impiego le	AC21A	Carichi resistivi	415V	A	16	32
			500V	A	16	32
			690V	A	16	32
	AC22A	Carichi misti, resistive ed induttivi	415V	A	16	32
			500V	A	16	32
			690V	A	16	32
	AC23A	Manovra motori o carichi altamente induttivi	415V	A	16	32
			500V	A	16	32
			690V	A	16	25
	AC3	Motori a gabbia: avviamento, arresto a motore lanciato (3 fasi / 3 poli)	400V	A	16	28.5
600V			A	12	20	
DC22A ¹⁾	Carichi misti, resistive ed induttivi	250V	A	16	32	
		600V	A	10	10	
Potenza nominale di impiego secondo la categoria di utilizzazione a 415V	AC23A ²⁾	Manovra motori o carichi altamente induttivi	415V	kW	7.5	15

¹⁾ Versioni 4P con poli in serie.

²⁾ Questo valore è fornito come indicazione considerando la condizione più critica di carico induttivo e potrebbe variare in funzione delle specifiche fornite dal costruttore del motore.



■ SPINE INDUSTRIALI CON INVERTITORE DI FASE



■ NORME DI RIFERIMENTO

IEC EN 60309-1

IEC EN 60309-2

■ MARCATURE E DIRETTIVE



■ MARCHI



■ VERSIONI

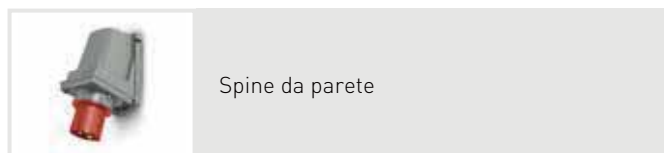
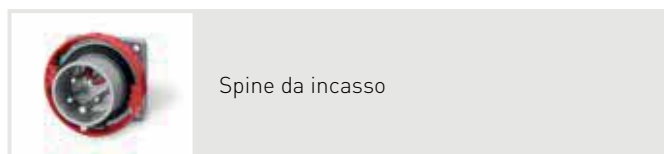
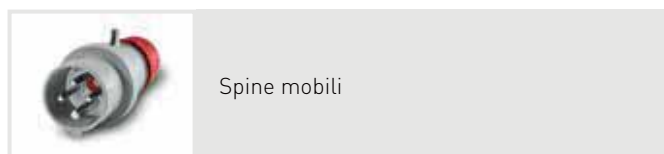

■ CARATTERISTICHE TECNICHE

Corrente nominale:	16A-32A
Polarità:	3P+T - 3P+N+T
Tensione nominale:	346 - 415V
Frequenza nominale:	50/60Hz
Tensione di isolamento:	3P+T / 3P+N+T 690V
Grado di protezione:	IP54/44, IP66/IP67/IP69
Temperatura di installazione:	-25°C +60°C
Materiale involucro:	Termoplastico (Halogen Free)
Colore:	Grigio RAL7004
Resistenza agli impatti (grado IK):	IK08
Caratteristiche costruttive / Tipo chiusura (versioni mobili):	Corpo e impugnatura separati / Snap-on (senza viti)
Morsetti:	Vite
Spinotti nichelati:	16A-32A
Grado di autoestinguenza (GWT):	650°C (involucro) 850°C (frutto presa)
Dispositivo ingresso cavi (versioni mobili):	IP44 Pressacavo / Fermacavo esterno IP66/IP67 Pressacavo / Fermacavo esterno
Classe di isolamento (versioni da parete):	Classe II (doppio isolamento) □

■ RESISTENZA AGLI AGENTI CHIMICI ED ATMOSFERICI

Soluzione Salina	Acidi		Basi		Solventi				Olio Minerale	Raggi UV
	Concentrati	Diluiti	Concentrati	Diluiti	Esano	Benzolo	Acetone	Alcool		
Resiste	Resistenza limitata	Resiste	Resistenza limitata	Resiste	Resistenza limitata	Non Resiste	Non Resiste	Resistenza limitata	Resistenza limitata	Resiste

I valori di resistenza agli agenti chimici sono da considerarsi indicativi. Per ulteriori informazioni e sostanze specifiche contattare il servizio tecnico.

■ CAPACITÀ DI CONNESSIONE DEI MORSETTI

Corrente nominale			16A	32A
Sezione conduttori collegabili	mm ²	Min	1	2.5
		Max	4	10
Coppia di serraggio	Nm		0.8	0.8

■ INGRESSO CAVI SPINE DA PARETE

16A		32A	
Superiore	Posteriore	Superiore	Posteriore
Foro filettato aperto 1x M20	Pareti lisce	Foro filettato aperto 1xM32	Pareti lisce

Versioni IP44/IP54 passacavo filettato in gomma fornito.
Pareti lisce con centrini di foratura.

■ DIAMETRO CAVO SERRABILE DAL PRESSACAVO DI SPINE MOBILI

Corrente nominale			16A	32A
Diametro cavi serrabili	mm	Min	8	11.5
		Max	15	21



■ SPINE E PRESE INDUSTRIALI PER IMPIEGHI GRAVOSI



■ NORME DI RIFERIMENTO

IEC EN 60309-1
IEC EN 60309-2

■ MARCATURE E DIRETTIVE



■ MARCHI



■ VERSIONI

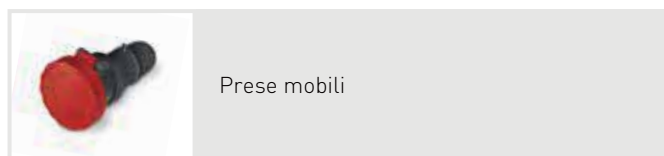
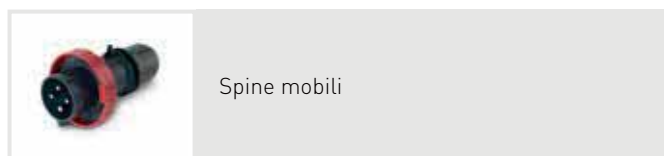

■ CARATTERISTICHE TECNICHE

Corrente nominale:	16A-32A-63A-125A
Tensione nominale di impiego:	>50÷690V
Frequenza nominale:	50÷500Hz
Tensione di isolamento:	2P+T 500V 3P+T / 3P+N+T 690V
Grado di protezione:	IP66/IP67/IP69
Temperatura di installazione:	-25°C +60°C
Materiale involucro:	Termoplastico alte prestazioni (Halogen Free)
Colore:	Grigio RAL7016
Resistenza agli impatti (grado IK):	IK10 (-40°C)
Caratteristiche costruttive / Tipo chiusura:	16A-32A Corpo e impugnatura separati / Snap-on (senza viti) 63A-125A Corpo e impugnatura separati / Viti con inserti filettati (4)
Morsetti:	Vite 16A-32A (tutte le versioni) Mantello 63A-125A (tutte le versioni)
Spinotti nichelati:	16A-32A-63A-125A
Grado di autoestinguenza (GWT):	960°C
Dispositivo ingresso cavi versioni mobili:	Pressacavo IP67 / Fermacavo esterno

■ RESISTENZA AGLI AGENTI CHIMICI ED ATMOSFERICI

Soluzione Salina	Acidi		Basi		Solventi				Olio Minerale	Raggi UV
	Concentrati	Diluiti	Concentrati	Diluiti	Esano	Benzolo	Acetone	Alcool		
Resiste	Resistenza limitata	Resiste	Resistenza limitata	Resiste	Resistenza limitata	Non Resiste	Non Resiste	Resistenza limitata	Resiste	Resiste

I valori di resistenza agli agenti chimici sono da considerarsi indicativi. Per ulteriori informazioni e sostanze specifiche contattare il servizio tecnico.

■ CAPACITÀ DI CONNESSIONE DEI MORSETTI

Corrente nominale			16A	32A	63A	125A
Sezione conduttori collegabili	mm ²	Min	1	2.5	6	16
		Max	4	10	25	70
Coppia di serraggio	Nm		0.8	0.8	2	10

■ DIAMETRO CAVO SERRABILE DAL PRESSACAVO

Corrente nominale			16A	32A	63A	125A
Diametro cavi serrabili	mm	Min	8	11.5	16	24
		Max	15	21	31	48



■ SPINE E PRESE INDUSTRIALI A 7 POLI



■ NORME DI RIFERIMENTO

IEC EN 60309-1

IEC EN 60309-2

■ MARCATURE E DIRETTIVE



■ VERSIONI

	Spine mobili
	Spine da incasso
	Spine da parete
	Prese mobili
	Prese da incasso

■ CARATTERISTICHE TECNICHE

Corrente nominale:	16A-32A
Tensione nominale di impiego:	380 - 415V
Frequenza nominale:	50/60Hz
Tensione di isolamento:	400V
Grado di protezione:	IP44 - IP66/IP67
Temperatura di installazione:	-25°C +40°C
Materiale involucro:	Termoplastico (Halogen Free)
Colore:	Grigio RAL7004
Resistenza agli impatti (grado IK):	IK08
Dispositivo ingresso cavi versione mobili:	IP44 Pressacavo / Fermacavo esterno IP66/IP67 Pressacavo / Fermacavo esterno
Caratteristiche costruttive / Tipo chiusura:	Corpo e impugnatura separati / Snap-on (senza viti)
Grado di autoestinguenza (GWT):	650°C (involucro) 850°C (frutto presa)

	Prese da parete
-------------------------------------------------------------------------------------	-----------------

■ RESISTENZA AGLI AGENTI CHIMICI ED ATMOSFERICI

Soluzione Salina	Acidi		Basi		Solventi				Olio Minerale	Raggi UV
	Concentrati	Diluiti	Concentrati	Diluiti	Esano	Benzolo	Acetone	Alcool		
Resiste	Resistenza limitata	Resiste	Resistenza limitata	Resiste	Resistenza limitata	Non Resiste	Non Resiste	Resistenza limitata	Resistenza limitata	Resiste

I valori di resistenza agli agenti chimici sono da considerarsi indicativi. Per ulteriori informazioni e sostanze specifiche contattare il servizio tecnico.

■ CAPACITÀ DI CONNESSIONE DEI MORSETTI

Corrente nominale			16A	32A
Sezione conduttori collegabili	mm ²	Min	1	2.5
		Max	4	10
Coppia di serraggio	Nm		1	1

■ INGRESSO CAVI SPINE E PRESE DA PARETE

16A		32A	
Superiore	Posteriore	Superiore	Posteriore
Foro aperto filettato M25	Sfondabile M20 - M25	Foro aperto filettato M25	Sfondabile M25

Tappo fornito.

■ DIAMETRO CAVO SERRABILE DAL PASSACAVO/PRESSACAVO SPINE E PRESE MOBILI

Corrente nominale			16A	32A
Diametro cavi serrabili	mm	Min	8	11.5
		Max	16	22



■ SPINE E PRESE INDUSTRIALI



■ NORME DI RIFERIMENTO

IEC EN 60309-1
IEC EN 60309-2

■ MARCATURE E DIRETTIVE



■ MARCHI



■ VERSIONI

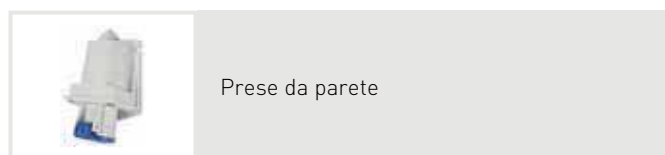
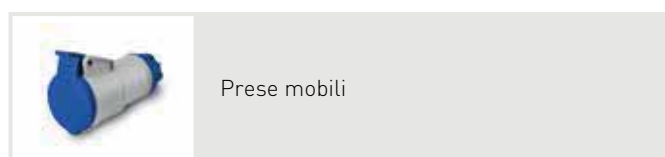
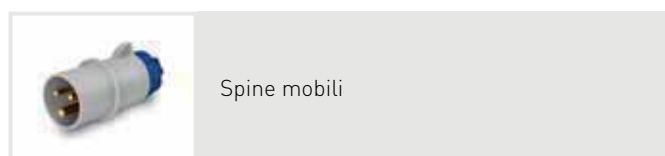

■ CARATTERISTICHE TECNICHE

Corrente nominale:	16A-32A
Tensione nominale di impiego:	100V – 415V
Frequenza nominale:	50÷500Hz, c.c.
Tensione di isolamento	2P+T 500V 3P+T / 3P+N+T 690V
Grado di protezione	IP44
Temperatura di installazione:	-25°C +40°C
Materiale involucro:	Termoplastico (Halogen Free)
Colore:	Grigio RAL7004
Resistenza agli impatti (grado IK):	IK08
Caratteristiche costruttive / Tipo chiusura (versioni mobili):	Monoblocco / Viti (2)
Grado di autoestinguenza (GWT)	650°C (involucro) 850°C (frutto presa)
Dispositivo ingresso cavi versioni mobili:	Pressacavo IP44 / Fermacavo esterno
Classe di isolamento (versioni da parete):	Classe II (doppio isolamento) □

■ RESISTENZA AGLI AGENTI CHIMICI ED ATMOSFERICI

Soluzione Salina	Acidi		Basi		Solventi				Olio Minerale	Raggi UV
	Concentrati	Diluiti	Concentrati	Diluiti	Esano	Benzolo	Acetone	Alcool		
Resiste	Resistenza limitata	Resiste	Resistenza limitata	Resiste	Resistenza limitata	Non Resiste	Non Resiste	Resistenza limitata	Resistenza limitata	Resiste

I valori di resistenza agli agenti chimici sono da considerarsi indicativi. Per ulteriori informazioni e sostanze specifiche contattare il servizio tecnico.

■ CAPACITÀ DI CONNESSIONE DEI MORSETTI

Corrente nominale			16A	32A
Sezione conduttori collegabili	mm ²	Min	1	2.5
		Max	2.5	10
Coppia di serraggio	Nm		0.8	0.8

■ DIAMETRO CAVO SERRABILE DAL PASSACAVO/PRESSACAVO

Corrente nominale			16A	32A
Diametro cavi serrabili	mm	Min	8	1.5
		Max	11.5	21

■ INGRESSO CAVI VERSIONI DA PARETE

16A		32A	
Superiore	Posteriore	Superiore	Posteriore
Foro filettato aperto 1xM25	Parete liscia 1xM25	Foro filettato aperto 1xM32	Parete liscia 1xM32

Passacavo filettato in gomma fornito.
Pareti lisce con centrino di foratura.



■ PRESE INDUSTRIALI INTERBLOCCATE >50V



■ NORME DI RIFERIMENTO

IEC EN 60309-1
IEC EN 60309-2
IEC EN 60309-4

■ MARCATURE E DIRETTIVE



■ MARCHI



■ VERSIONI

	Senza base portafusibili
	Con base portafusibili
	Con guida DIN (6 moduli)

■ CARATTERISTICHE TECNICHE

Corrente nominale:	16A-32A-63A
Tensione nominale di impiego:	>50÷690V
Frequenza nominale:	50/60Hz – 60Hz – 100-300Hz – >300 – 500Hz – c.c.
Tensione di isolamento:	2P+T 500V 3P+T / 3P+N+T 690V
Grado di protezione:	IP44 - IP66/IP67
Temperatura di installazione:	-25°C +60°C
Materiale involucro:	Termoplastico (Halogen Free)
Colore:	Grigio RAL7035
Grado di autoestinguenza (GWT):	650°C (involucro) 850°C (frutto presa) 960°C (interruttore)
Resistenza agli impatti (grado IK):	IK07
Fusibili:	16A-32A gG 10,3x38mm 63A Neozed tipo D02
Classe di isolamento:	Classe II (doppio isolamento) □
Contatti ausiliari:	Max 2 contatti ausiliari
Blocco manopola (con lucchetto):	OFF e ON
Diametro arco lucchetto da utilizzare:	5mm

■ RESISTENZA AGLI AGENTI CHIMICI ED ATMOSFERICI

Soluzione Salina	Acidi		Basi		Solventi				Olio Minerale	Raggi UV
	Concentrati	Diluiti	Concentrati	Diluiti	Esano	Benzolo	Acetone	Alcool		
Resiste	Resistenza limitata	Resiste	Resistenza limitata	Resiste	Resistenza limitata	Non Resiste	Non Resiste	Resistenza limitata	Resistenza limitata	Resiste

I valori di resistenza agli agenti chimici sono da considerarsi indicativi. Per ulteriori informazioni e sostanze specifiche contattare il servizio tecnico.

■ DATI ELETTRICI INTERRUTTORE DI MANOVRA-SEZIONATORE

Tipo interruttore				Y1		Y2	
Corrente nominale presa interbloccata				16A	32A	63A	
Corrente nominale termica in involucro interruttore		I_{the}	A	16	32	63	
Corrente nominale d'impiego I _e	AC21A	Carichi resistivi	415V	A	16	32	63
			500V	A	16	32	63
			690V	A	16	32	63
	AC22A	Carichi misti, resistive ed induttivi	415V	A	16	32	63
			500V	A	16	32	63
			690V	A	16	32	63
	AC23A	Manovra motori o carichi altamente induttivi	415V	A	16	32	63
			500V	A	16	32	40
			690V	A	16	25	30
	AC3	Motori a gabbia: avviamento, arresto a motore lanciato (3 fasi / 3 poli)	400V	A	16	28.5	40
			600V	A	12	20	25
	DC22A ¹⁾	Carichi misti, resistive ed induttivi	250V	A	16	32	63
600V			A	10	10	-	
Potenza nominale di impiego secondo la categoria di utilizzazione a 415V	AC23A ²⁾	Manovra motori o carichi altamente induttivi	415V	kW	7.5	15	33

Per ulteriori informazioni tecniche degli interruttori fare riferimento alle caratteristiche della serie Command e Isolators.

¹⁾Versioni 4P con poli in serie.

²⁾Questo valore è fornito come indicazione considerando la condizione più critica di carico induttivo e potrebbe variare in funzione delle specifiche fornite dal costruttore del motore.

■ CAPACITÀ DI CONNESSIONE DEI MORSETTI DI INGRESSO (INTERRUTTORE)

Corrente nominale			16A	32A	63A
Sezione conduttori collegabili	mm	Min	1.5	1.5	6
		Max	10	10	35
Coppia di serraggio	Nm		0.8	0.8	3.6

■ INGRESSO CAVI

16A-32A			63A	
Compact	Large		Large	
Superiore	Superiore	Inferiore	Superiore	Inferiore
Foro aperto filettato 1xM25	Pareti lisce con centrini max 1xM40	Pareti lisce con centrini max 1xM32	Pareti lisce con centrini max 1xM40	Pareti lisce con centrini max 1xM32

Tappo filettato (solo compact) e pressacavo forniti.



■ PRESE INDUSTRIALI INTERBLOCCATE 125A



■ NORME DI RIFERIMENTO

IEC EN 60309-1
IEC EN 60309-2
IEC EN 60309-4

■ MARCATURE E DIRETTIVE



■ MARCHI



■ VERSIONI

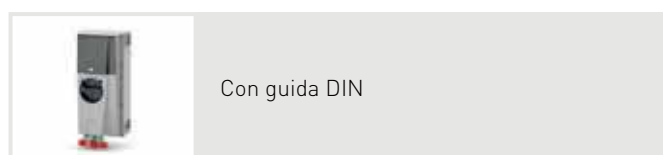
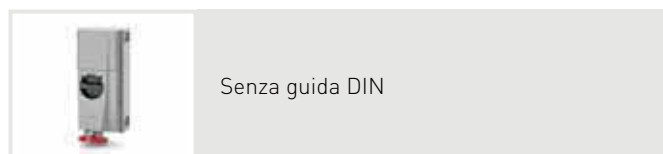

■ CARATTERISTICHE TECNICHE

Corrente nominale:	125A
Tensione nominale di impiego:	>50 – 690V
Frequenza nominale:	50/60Hz
Tensione di isolamento:	2P+T 500V 3P+T / 3P+N+T 690V
Grado di protezione:	IP66/IP67/IP69
Temperatura di installazione:	-25°C +60°C
Materiale involucro:	Termoplastico (Halogen Free)
Colore:	Grigio RAL7004
Grado di autoestinguenza (GWT):	650°C (involucro) 850°C (frutto presa) 960°C (interruttore)
Resistenza agli impatti (grado IK):	IK09
Classe di isolamento:	Classe II (doppio isolamento) □
Contatti ausiliari:	Max 1 contatti ausiliari
Blocco manopola (con lucchetto):	OFF e ON
Diametro arco lucchetto da utilizzare:	8mm
Moduli DIN (versione con centralino):	8 moduli DIN

■ RESISTENZA AGLI AGENTI CHIMICI ED ATMOSFERICI

Soluzione Salina	Acidi		Basi		Solventi				Olio Minerale	Raggi UV
	Concentrati	Diluiti	Concentrati	Diluiti	Esano	Benzolo	Acetone	Alcool		
Resiste	Resistenza limitata	Resiste	Resistenza limitata	Resiste	Resistenza limitata	Non Resiste	Non Resiste	Resistenza limitata	Resistenza limitata	Resiste

I valori di resistenza agli agenti chimici sono da considerarsi indicativi. Per ulteriori informazioni e sostanze specifiche contattare il servizio tecnico.

■ DATI ELETTRICI INTERRUTTORE DI MANOVRA-SEZIONATORE

Tipo interruttore				FR3	
Corrente nominale presa interbloccata				125A	
Corrente nominale termica in involucro interruttore I_{the}			A	160	
Corrente nominale d'impiego le	AC21A	Carichi resistivi	415V	A	160
			500V	A	160
			690V	A	160
	AC22A	Carichi misti, resistive ed induttivi	415V	A	160
			500V	A	160
			690V	A	160
	AC23A	Manovra motori o carichi altamente induttivi	415V	A	160
			500V	A	40
			690V	A	30
Potenza nominale di impiego secondo la categoria di utilizzazione a 415V	AC23A ¹⁾	Manovra motori o carichi altamente induttivi	415V	kW	69

Per ulteriori informazioni tecniche degli interruttori fare riferimento alle caratteristiche della serie Isolators.

¹⁾ Questo valore è fornito come indicazione considerando la condizione più critica di carico induttivo e potrebbe variare in funzione delle specifiche fornite dal costruttore del motore.

■ CAPACITÀ DI CONNESSIONE DEI MORSETTI DI INGRESSO (INTERRUTTORE)

Corrente nominale			125A
Sezione conduttori collegabili	mm	Min	10
		Max	70
Coppia di serraggio	Nm		6

■ INGRESSO CAVI

125A	
Superiore	Inferiore
Pareti lisce con centrini max 1xM63	Foro aperto filettato max 1xM63

Tappo filettato e pressacavo forniti.



PRESE INTERBLOCCATE



■ PRESE INDUSTRIALI INTERBLOCCATE <50V



■ NORME DI RIFERIMENTO

- IEC EN 60309-1
- IEC EN 60309-2
- IEC EN 60309-4

■ MARCATURE E DIRETTIVE



■ MARCHI



■ VERSIONI

Con trasformatore
SELV 230/24V

Con guida DIN (6 moduli)

■ CARATTERISTICHE TECNICHE

Corrente nominale:	16A-32A
Tensione nominale di impiego:	20V-25V, 40V-50V, 24V con trasformatore (16A)
Frequenza nominale:	50/60Hz
Tensione di isolamento:	50V
Potenza trasformatore ¹⁾ :	150VA
Grado di protezione:	IP44 - IP66/IP67
Temperatura di installazione:	-25°C +60°C
Materiale involucro:	Termoplastico (Halogen Free)
Colore:	Grigio RAL7035
Grado di autoestinguenza (GWT):	650°C (involucro) 850°C (frutto presa)
Resistenza agli impatti (grado IK):	IK08
Fusibili ²⁾ :	16A gG 10,3x38mm (2A circuito primario- 6A circuito secondario)
Classe di isolamento:	Classe III ⚡ (protezione SELV)

¹⁾ Solo versione con trasformatore.
²⁾ Solo versione large.

■ RESISTENZA AGLI AGENTI CHIMICI ED ATMOSFERICI

Soluzione Salina	Acidi		Basi		Solventi				Olio Minerale	Raggi UV
	Concentrati	Diluiti	Concentrati	Diluiti	Esano	Benzolo	Acetone	Alcool		
Resiste	Resistenza limitata	Resiste	Resistenza limitata	Resiste	Resistenza limitata	Non Resiste	Non Resiste	Resistenza limitata	Resistenza limitata	Resiste

I valori di resistenza agli agenti chimici sono da considerarsi indicativi. Per ulteriori informazioni e sostanze specifiche contattare il servizio tecnico.

■ CAPACITÀ DI CONNESSIONE DEI MORSETTI DI INGRESSO

Corrente nominale			16A con trasformatore	16A senza trasformatore	32A senza trasformatore
Sezione conduttori collegabili	mm	Min	1	4	4
		Max	4	16	16
Coppia di serraggio	Nm		0.6	1.2	1.2

■ INGRESSO CAVI

16A-32A		
Compact	Large	
Superiore	Superiore	Inferiore
Foro aperto filettato 1xM25	Pareti lisce max 1xM40	Pareti lisce max 1xM32

Pareti lisce con centrini di foratura.
Tappo e pressacavo con guarnizioni fornito.

■ PROTEZIONE PER VERSIONI CON TRASFORMATORE

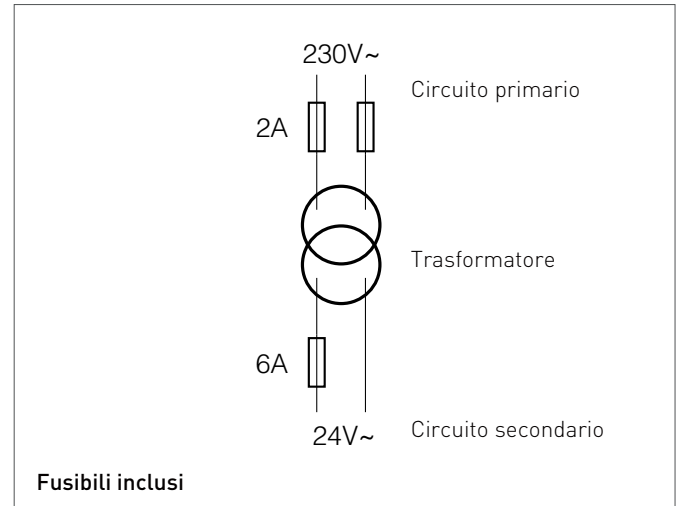

PIASTRE DI FISSAGGIO MODULARI, CONTENITORI ED ACCESSORI PER L'INSTALLAZIONE



NORME DI RIFERIMENTO

IEC EN 60670-1

IEC EN 60670-24

MARCATURE E DIRETTIVE



MARCHI



VERSIONI

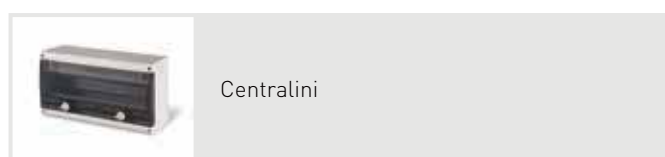
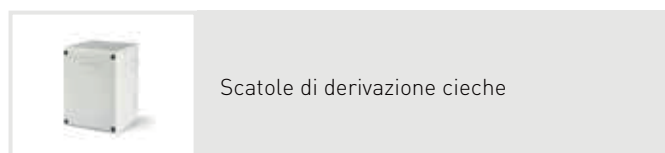
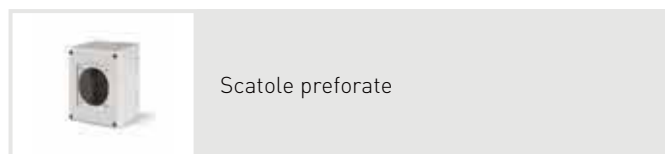
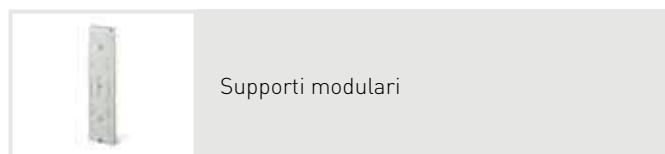

CARATTERISTICHE TECNICHE

Grado di protezione:	IP66
Temperatura di installazione:	-25°C +60°C
Materiale:	Termoplastico (Halogen Free)
Colore:	Grigio RAL7035
Grado di autoestinguenza (GWT):	650°C
Resistenza agli impatti (grado IK):	IK07
Classe di isolamento:	Classe II (doppio isolamento) □
Compatibilità:	Serie ADVANCE2 16A-32A-63A e serie OMNIA 16A-32A
Moduli DIN (versioni con centralino):	
Compact:	1 presa 16A-32A 4 moduli 2 prese 16A-32A 10 moduli
Large:	1 presa 16A-32A-63A 6 moduli 2 prese 16A-32A-63A 13 moduli

RESISTENZA AGLI AGENTI CHIMICI ED ATMOSFERICI

Soluzione Salina	Acidi		Basi		Solventi				Olio Minerale	Raggi UV
	Concentrati	Diluiti	Concentrati	Diluiti	Esano	Benzolo	Acetone	Alcool		
Resiste	Resistenza limitata	Resiste	Resistenza limitata	Resiste	Resistenza limitata	Non Resiste	Non Resiste	Resistenza limitata	Resistenza limitata	Resiste

I valori di resistenza agli agenti chimici sono da considerarsi indicativi. Per ulteriori informazioni e sostanze specifiche contattare il servizio tecnico.

■ INGRESSO CAVI

Compact		Large	
Superiore/Inferiore	Laterali	Superiore/Inferiore	Laterali
Pareti lisce max M32	Pareti lisce M25	Pareti lisce max M32	Pareti lisce M25

Pareti lisce con centrini di foratura.



■ PRESE INDUSTRIALI INTERBLOCCATE >50V



■ NORME DI RIFERIMENTO

IEC EN 60309-1

IEC EN 60309-2

IEC EN 60309-4

■ MARCATURE E DIRETTIVE



■ MARCHI



■ VERSIONI CON INTERBLOCCO MECCANICO



Con interruttore di manovra-sezionatore



Con interruttore di manovra-sezionatore e fusibili



Con interruttore automatico magnetotermico

■ CARATTERISTICHE TECNICHE

Corrente nominale:	16A-32A-63A
Tensione nominale di impiego:	>50÷690V
Frequenza nominale:	50÷500Hz, c.c.
Tensione di isolamento:	2P+T 500V 3P+T / 3P+N+T 690V
Grado di protezione:	IP66/IP67/IP69
Temperatura di installazione:	-40°C +60°C
Materiale involucro:	Termoindurente GRP (Halogen Free)
Colore:	Grigio RAL 7037
Grado di autoestinguenza (GWT):	960°C (involucro) 960°C (frutto presa) 960°C (interruttore)
Resistenza agli impatti (grado IK):	IK10 (-40°C)
Fusibili:	16A-32A gG 10,3x38mm 63A gG 22x58mm
Classe di isolamento:	Classe II (doppio isolamento) □
Contatti ausiliari:	Max 2 contatti ausiliari
Blocco manopola (con lucchetto):	OFF e ON
Max diametro arco lucchetto per blocco manopola:	16A-32A 5mm 63A 6,3mm

■ RESISTENZA AGLI AGENTI CHIMICI ED ATMOSFERICI

Soluzione Salina	Acidi		Basi		Solventi				Olio Minerale	Raggi UV
	Concentrati	Diluiti	Concentrati	Diluiti	Esano	Benzolo	Acetone	Alcool		
Resiste	Resistenza limitata	Resiste	Resistenza limitata	Resiste	Resiste	Resiste	Resiste	Resiste	Resiste	Resiste

I valori di resistenza agli agenti chimici sono da considerarsi indicativi. Per ulteriori informazioni e sostanze specifiche contattare il servizio tecnico.

■ DATI ELETTRICI INTERRUTTORE DI MANOVRA-SEZIONATORE

Tipo interruttore				Y1		Y2	
Corrente nominale presa interbloccata				16A	32A	63A	
Corrente nominale termica in involucro interruttore		I_{the}	A	16	32	63	
Corrente nominale d'impiego le	AC21A	Carichi resistivi	415V	A	16	32	63
			500V	A	16	32	63
			690V	A	16	32	63
	AC22A	Carichi misti, resistive ed induttivi	415V	A	16	32	63
			500V	A	16	32	63
			690V	A	16	32	63
	AC23A	Manovra motori o carichi altamente induttivi	415V	A	16	32	63
			500V	A	16	32	40
			690V	A	16	25	30
	AC3	Motori a gabbia: arresto a motore lanciato	400V	A	16	28.5	40
600V			A	12	20	25	
DC22A ¹⁾	Carichi misti, resistive ed induttivi	250V	A	16	32	63	
		600V	A	10	10	-	
Potenza nominale di impiego secondo la categoria di utilizzazione a 415V	AC23A ²⁾	Manovra motori o carichi altamente induttivi	415V	kW	7.5	15	33

Per ulteriori informazioni tecniche degli interruttori fare riferimento alle caratteristiche della serie Command e Isolators.

¹⁾Versioni 4P con poli in serie.

²⁾Questo valore è fornito come indicazione considerando la condizione più critica di carico induttivo e potrebbe variare in funzione delle specifiche fornite dal costruttore del motore.

■ CAPACITÀ DI CONNESSIONE DEI MORSETTI DI INGRESSO (INTERRUTTORE)

Corrente nominale			16A	32A	63A
Sezione conduttori collegabili	mm	Min	1.5	1.5	6
		Max	10	10	35
Coppia di serraggio	Nm		0.8	0.8	3.6



PRESE INDUSTRIALI INTERBLOCCATE CON DOPPIO DISPOSITIVO DI BLOCCO 125A



VERSIONI CON INTERBLOCCO MECCANICO

	Con interruttore di manovra-sezionatore
	Con interruttore di manovra-sezionatore e fusibili
	Con fusibili e interruttore di manovra-sezionatore
	Con Interruttore automatico magnetotermico
	Con interruttore automatico magnetotermico e sganciatore differenziale
	Con contattore

RESISTENZA AGLI AGENTI CHIMICI ED ATMOSFERICI

Soluzione Salina	Acidi		Basi		Solventi				Olio Minerale	Raggi UV
	Concentrati	Diluiti	Concentrati	Diluiti	Esano	Benzolo	Acetone	Alcool		
Resiste	Resistenza limitata	Resiste	Resistenza limitata	Resiste	Resiste	Resiste	Resiste	Resiste	Resiste	Resiste

I valori di resistenza agli agenti chimici sono da considerarsi indicativi. Per ulteriori informazioni e sostanze specifiche contattare il servizio tecnico.

NORME DI RIFERIMENTO

IEC EN 60309-1

IEC EN 60309-2

IEC EN 60309-4

MARCATURE E DIRETTIVE



MARCHI



CARATTERISTICHE TECNICHE

Corrente nominale:	125A
Tensione nominale di impiego:	>50÷690V
Frequenza nominale:	50/60Hz - 60Hz - 100-300Hz - >300 - 500Hz
Tensione di isolamento:	2P+T 500V 3P+T / 3P+N+T 690V
Grado di protezione:	IP66
Temperatura di installazione:	-40°C +60°C
Materiale involucro:	Termoindurente GRP (Halogen Free)
Colore:	Grigio RAL 7037
Grado di autoestinguenza (GWT):	960°C (involucro) 960°C (frutto presa) 960°C (interruttore)
Grado autoestinguenza materiale secondo UL94:	Involucro V0
Resistenza agli impatti (grado IK):	IK10 (-40°C)
Fusibili:	NH 00
Classe di isolamento:	Classe II (doppio isolamento) □
Contatti ausiliari:	Max 2 contatti ausiliari
Blocco manopola (con lucchetto):	OFF e ON
Max diametro arco lucchetto per blocco manopola:	6,3mm

■ DATI ELETTRICI INTERRUTTORE DI MANOVRA-SEZIONATORE

Tipo interruttore				FR3	
Corrente nominale presa interbloccata				125A	
Corrente nominale termica in involucro interruttore		I_{the}	A	160	
Corrente nominale d'impiego le	AC21A	Carichi resistivi	415V	A	160
			500V	A	160
			690V	A	160
	AC22A	Carichi misti, resistive ed induttivi	415V	A	160
			500V	A	160
			690V	A	160
	AC23A	Manovra motori o carichi altamente induttivi	415V	A	160
			500V	A	40
			690V	A	30
Potenza nominale di impiego secondo la categoria di utilizzazione a 415V	AC23A ¹⁾	Manovra motori o carichi altamente induttivi	415V	kW	69

Per ulteriori informazioni tecniche degli interruttori fare riferimento alle caratteristiche della serie Command e Isolators.

¹⁾ Questo valore è fornito come indicazione considerando la condizione più critica di carico induttivo e potrebbe variare in funzione delle specifiche fornite dal costruttore del motore.

■ DATI ELETTRICI INTERRUTTORE AUTOMATICO SCATOLATO E SGANCIATORE DIFFERENZIALE

Tipo interruttore			ABB Tmax T1B
Corrente nominale	I_n	A	125
Tensione nominale	U_r	V	690
Tensione nominale di tenuta ad impulso	U_{imp}	kV	8
Potere di cortocircuito di servizio nominale	I_{cs}	kA	18
Potere di cortocircuito estremo nominale	I_{cu}	kA	18
Tipo sganciatore differenziale			RC221/1 (tipo A)
Soglie regolabili		A	0.03-0.3-3

■ CAPACITÀ DI CONNESSIONE DEI MORSETTI DI INGRESSO (INTERRUTTORE)

Corrente nominale			125A
Sezione conduttori collegabili	mm	Min	10
		Max	70
Coppia di serraggio	Nm		6

■ INGRESSO CAVI

125A	
Superiore	Inferiore
Pareti lisce max M63	Pareti lisce max M63

Pareti lisce con centrino di foratura.



PRESE INTERBLOCCATE



■ PRESE INDUSTRIALI INTERBLOCCATE <50V



■ VERSIONI



Con trasformatore
SELV 230/24V~ 150VA

■ NORME DI RIFERIMENTO

IEC EN 60309-1
IEC EN 60309-2
IEC EN 60309-4

■ MARCATURE E DIRETTIVE



■ MARCHI



■ CARATTERISTICHE TECNICHE

Corrente nominale:	16A-32A
Tensione nominale di impiego:	20V-25V- 40V-50V-24V con trasformatore (16A)
Frequenza nominale:	50/60Hz
Tensione di isolamento:	50V
Potenza trasformatore:	150VA
Grado di protezione:	IP66/IP67/IP69
Temperatura di installazione:	-40°C +60°C
Materiale involucro:	Termoindurente GRP (Halogen Free)
Colore:	Grigio RAL 7037
Grado di autoestinguenza (GWT):	960°C (involucro) 960°C (frutto presa)
Grado autoestinguenza materiale secondo UL94:	Involucro V0
Resistenza agli impatti (grado IK):	IK10 (-40°C)
Classe di isolamento:	Classe III ⚡ (protezione SELV)
Contatti ausiliari:	Max 2 contatti ausiliari

■ RESISTENZA AGLI AGENTI CHIMICI ED ATMOSFERICI

Soluzione Salina	Acidi		Basi		Solventi				Olio Minerale	Raggi UV
	Concentrati	Diluiti	Concentrati	Diluiti	Esano	Benzolo	Acetone	Alcool		
Resiste	Resistenza limitata	Resiste	Resistenza limitata	Resiste	Resiste	Resiste	Resiste	Resiste	Resiste	Resiste

I valori di resistenza agli agenti chimici sono da considerarsi indicativi. Per ulteriori informazioni e sostanze specifiche contattare il servizio tecnico.

■ CAPACITÀ DI CONNESSIONE DEI MORSETTI DI INGRESSO

Corrente nominale			16A con trasformatore	16A senza trasformatore	32A senza trasformatore
Sezione conduttori collegabili	mm	Min	1	4	4
		Max	4	16	16
Coppia di serraggio		Nm	0.6	1.2	1.2

■ INGRESSO CAVI

Presu su scatola singola 16A-32A		Presu su base con centralino 16A-32A		
Superiore	Inferiore	Superiore	Inferiore	Laterali
Pareti lisce max M32	Pareti lisce max M32	Pareti lisce max M32	Pareti lisce max M32	Pareti lisce max M32

Pareti lisce con centrini di foratura.

■ PROTEZIONE PER VERSIONI CON TRASFORMATORE

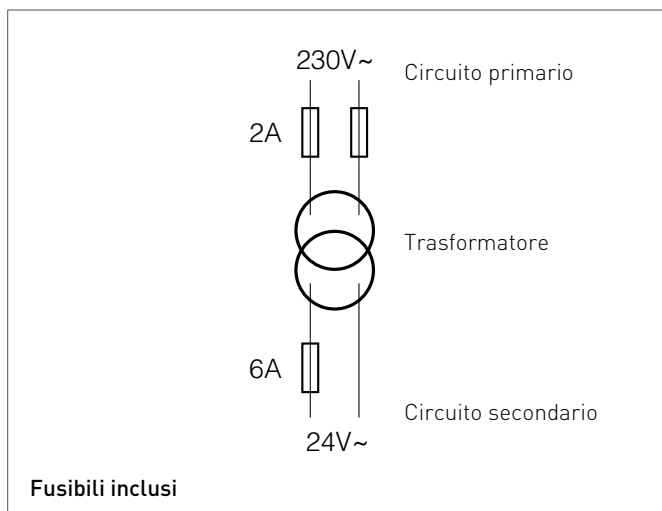

■ PRESE INDUSTRIALI INTERBLOCCATE
CERTIFICATE UL/CSA >50V



■ VERSIONI

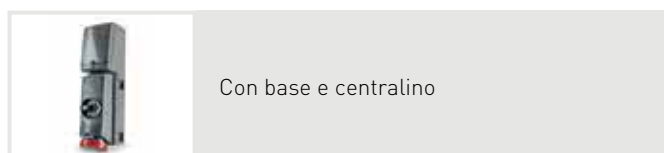
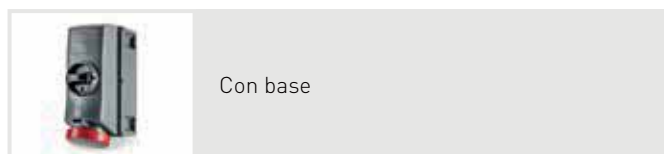
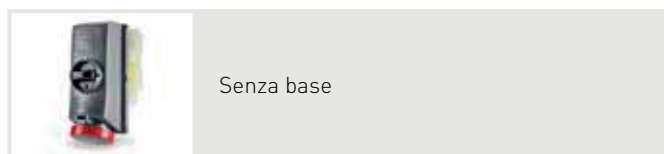

■ NORME DI RIFERIMENTO

IEC EN 60309-1
IEC EN 60309-2
IEC EN 60309-4
UL 1682
UL 1686
UL 508
UL 60947-4-1

■ MARCATURE E DIRETTIVE



■ MARCHI



■ CARATTERISTICHE TECNICHE

Corrente nominale:	20A-30A-60A
Tensione nominale di impiego:	>50÷690V
Frequenza nominale:	50÷500Hz, c.c.
Tensione di isolamento:	2P+T 500V 3P+T / 3P+N+T 690V
Grado di protezione:	IP66/IP67/IP69
Temperatura di installazione:	-40°C +60°C
Materiale involucro:	Termoindurente GRP (Halogen Free)
Colore:	Grigio RAL 7037
Grado di autoestinguenza (GWT):	960°C (involucro) 960°C (frutto presa) 960°C (interruttore)
Infiammabilità (UL94):	V0 (3.2mm)
Resistenza agli impatti (grado IK):	IK10 (-40°C)
Classe di isolamento:	Classe II (doppio isolamento) □
Contatti ausiliari:	Max 2 contatti ausiliari
Blocco manopola (con lucchetto):	OFF e ON
Max diametro arco lucchetto per blocco manopola:	20A-32A 5mm 60A 6,3mm

■ RESISTENZA AGLI AGENTI CHIMICI ED ATMOSFERICI

Soluzione Salina	Acidi		Basi		Solventi				Olio Minerale	Raggi UV
	Concentrati	Diluiti	Concentrati	Diluiti	Esano	Benzolo	Acetone	Alcool		
Resiste	Resistenza limitata	Resiste	Resistenza limitata	Resiste	Resiste	Resiste	Resiste	Resiste	Resiste	Resiste

I valori di resistenza agli agenti chimici sono da considerarsi indicativi. Per ulteriori informazioni e sostanze specifiche contattare il servizio tecnico.

■ DATI ELETTRICI INTERRUTTORE DI MANOVRA-SEZIONATORE

Corrente nominale uso generale				20A	30A	60A
Tensione nominale di impiego			V	125÷600	125÷600	125÷600
Potenza nominale	Trifase	120V	Hp	3	3	5
		240V	Hp	5	7,5	15
		415V	Hp	7,5	10	25
		480V	Hp	10	20	30
		600V	Hp	15	25	40
	Singola fase	120	V	2	3	5
		240	V	3	5	10
480		V	10	15	20	
Corrente di cortocircuito con fusibili	Fusibili RK5 (ritardati)		(A) rms	5000	5000	5000
	Fusibili class J (extra rapidi)		(A) rms	10000	10000	10000
Fusibile associato			A	20	40	80
Numero di operazioni sotto carico			ON/OFF cycles	6000	6000	6000

Per ulteriori informazioni tecniche degli interruttori fare riferimento alle caratteristiche della serie Command e Isolators.

■ CAPACITÀ DI CONNESSIONE DEI MORSETTI DI INGRESSO (INTERRUTTORE)

Corrente nominale			20A	30A	60A
Sezione conduttori collegabili	AWG/mm ²	Min	16/1.5	16/1.5	6/10
		Max	6/10	6/10	1/35
Coppia di serraggio		ib-in/Nm	18/2	18/2	31/3.5

■ INGRESSO CAVI

Presca su scatola singola 20A-30A		Presca su base con centralino 20A-30A			Presca su scatola singola 60A		Presca su base con centralino 60A		
Superiore	Inferiore	Superiore	Inferiore	Laterali	Superiore	Inferiore	Superiore	Inferiore	Laterali
Pareti lisce max M32	Pareti lisce max M32	Pareti lisce max M32	Pareti lisce max M32	Pareti lisce max M32	Pareti lisce max M40	Pareti lisce max M40	Pareti lisce max M40	Pareti lisce max M40	Pareti lisce max M32

Pareti lisce con centrini di foratura.



■ BASI MODULARI ED ACCESSORI PER L'INSTALLAZIONE



■ NORME DI RIFERIMENTO

IEC EN 60670-1

IEC EN 60670-24

■ MARCATURE E DIRETTIVE



■ MARCHI



■ VERSIONI

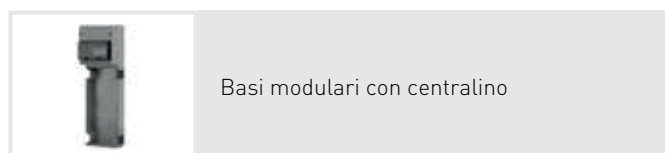
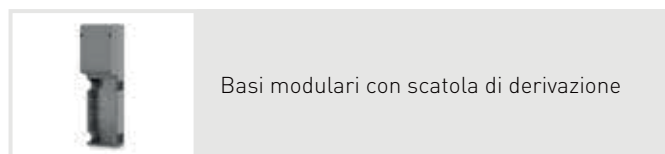
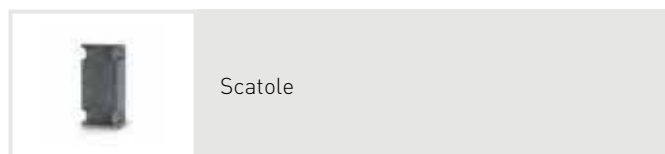

■ CARATTERISTICHE TECNICHE

Grado di protezione:	IP66/IP67/IP69
Temperatura di installazione:	-40°C +60°C
Materiale involucro:	Termoindurente GRP (Halogen Free)
Colore	Grigio RAL 7037
Grado di autoestinguenza (GWT):	960°C
Resistenza agli impatti (grado IK):	IK10 (-40°C)
Classe di isolamento:	Classe II (doppio isolamento) □
Configurazioni componibili:	Serie ADVANCE GRP 16A-32A-63A
Moduli DIN (versioni con centralino) :	1 presa 16A-32A 6 moduli 2 prese 16A-32A 13 moduli 1 presa 63A 8 moduli

■ RESISTENZA AGLI AGENTI CHIMICI ED ATMOSFERICI

Soluzione Salina	Acidi		Basi		Solventi				Olio Minerale	Raggi UV
	Concentrati	Diluiti	Concentrati	Diluiti	Esano	Benzolo	Acetone	Alcool		
Resiste	Resistenza limitata	Resiste	Resistenza limitata	Resiste	Resiste	Resiste	Resiste	Resiste	Resiste	Resiste

I valori di resistenza agli agenti chimici sono da considerarsi indicativi. Per ulteriori informazioni e sostanze specifiche contattare il servizio tecnico.

■ INGRESSO CAVI

Scatola singola 16A-32A		Base modulare 16A-32A			Scatola singola 63A		Base modulare 63A		
Superiore	Inferiore	Superiore	Inferiore	Laterali	Superiore	Inferiore	Superiore	Inferiore	Laterali
Pareti lisce max M32	Pareti lisce max M32	Pareti lisce max M32	Pareti lisce max M32	Pareti lisce max M32	Pareti lisce max M40	Pareti lisce max M40	Pareti lisce max M40	Pareti lisce max M40	Pareti lisce max M32

Pareti lisce con centrini di foratura.



■ PRESE INDUSTRIALI INTERBLOCCATE COMPATTE >50V



■ NORME DI RIFERIMENTO

IEC EN 60309-1
IEC EN 60309-2
IEC EN 60309-4

■ MARCATURE E DIRETTIVE



■ MARCHI



■ VERSIONI

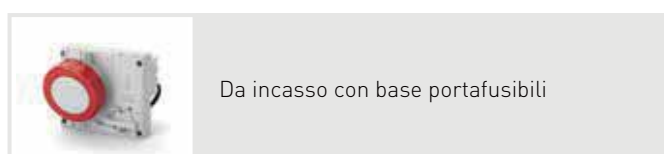
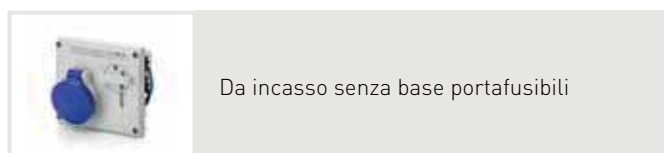
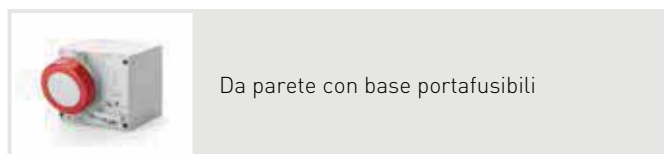
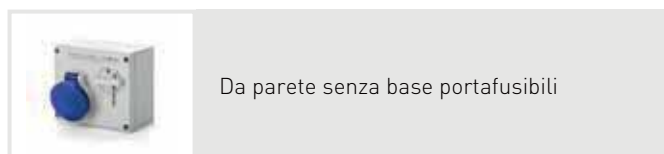

■ CARATTERISTICHE TECNICHE

Corrente nominale:	16A-32A-63A
Tensione nominale di impiego:	>50÷690V
Frequenza nominale:	50÷500Hz, c.c.
Tensione di isolamento:	2P+T 500V 3P+T / 3P+N+T 690V
Grado di protezione:	IP44, IP66/IP67
Temperatura di installazione:	-25°C +60°C
Materiale:	Termoplastico (Halogen Free)
Colore:	Grigio RAL7035
Grado di autoestinguenza (GWT):	650°C (involucro) 850°C (frutto presa) 960°C (interruttore)
Resistenza agli impatti (grado IK):	IK08
Fusibili:	16A-32A gG 10,3x38mm
Classe di isolamento:	Classe II (doppio isolamento) □
Contatti ausiliari:	Max 2 contatti ausiliari
Blocco manopola (con lucchetto):	OFF e ON
Diametro arco lucchetto da utilizzare:	4.7mm

■ RESISTENZA AGLI AGENTI CHIMICI ED ATMOSFERICI

Soluzione Salina	Acidi		Basi		Solventi				Olio Minerale	Raggi UV
	Concentrati	Diluiti	Concentrati	Diluiti	Esano	Benzolo	Acetone	Alcool		
Resiste	Resistenza limitata	Resiste	Resistenza limitata	Resiste	Resistenza limitata	Non Resiste	Non Resiste	Resistenza limitata	Resistenza limitata	Resiste

I valori di resistenza agli agenti chimici sono da considerarsi indicativi. Per ulteriori informazioni e sostanze specifiche contattare il servizio tecnico.

■ DATI ELETTRICI INTERRUTTORE DI MANOVRA-SEZIONATORE

Tipo interruttore				Y1		Y2	
Corrente nominale presa interbloccata				16A	32A	63A	
Corrente nominale termica in involucro		I_{the}	A	16	32	63	
Corrente nominale d'impiego le	AC21A	Carichi resistivi	415V	A	16	32	63
			500V	A	16	32	63
			690V	A	16	32	63
	AC22A	Carichi misti, resistive ed induttivi	415V	A	16	32	63
			500V	A	16	32	63
			690V	A	16	32	63
	AC23A	Manovra motori o carichi altamente induttivi	415V	A	16	32	63
			500V	A	16	32	40
			690V	A	16	25	30
	AC3	Motori a gabbia: avviamento, arresto a motore lanciato (3 fasi / 3 poli)	400V	A	16	28.5	40
			600V	A	12	20	25
	DC22A ¹⁾	Carichi misti, resistive ed induttivi	250V	A	16	32	63
600V			A	10	10	-	
Potenza nominale di impiego secondo la categoria di utilizzazione a 415	AC23A ²⁾	Manovra motori o carichi altamente induttivi	415V	kW	7.5	15	33

Per ulteriori informazioni tecniche degli interruttori fare riferimento alle caratteristiche della serie Command e Isolators.

¹⁾Versioni 4P con poli in serie.

²⁾Questo valore è fornito come indicazione e potrebbe variare in funzione delle specifiche fornite dal costruttore del motore.

■ CAPACITÀ DI CONNESSIONE DEI MORSETTI DI INGRESSO (INTERRUTTORE)

Corrente nominale			16A	32A	63A
Sezione conduttori collegabili	mm	Min	1.5	1.5	6
		Max	10	10	35
Coppia di serraggio	Nm		0.8	0.8	3.6

■ INGRESSO CAVI

16A-32A		63A	
Superiore	Inferiore	Superiore	Inferiore
Pareti lisce M20/M25	Pareti lisce M20/M25	Pareti lisce max M40	Pareti lisce max M32

Pareti lisce con centrini di foratura.



■ PRESE INDUSTRIALI INTERBLOCCATE COMPATTE <50V



■ NORME DI RIFERIMENTO

IEC EN 60309-1
IEC EN 60309-2
IEC EN 60309-4

■ MARCATURE E DIRETTIVE



■ MARCHI



■ VERSIONI

 Da parete
- Senza trasformatore

 Da incasso
- Con trasformatore
- Senza trasformatore

■ CARATTERISTICHE TECNICHE

Corrente nominale:	16A-32A
Tensione nominale di impiego:	20V/25V – 40V/50V – 24V con trasformatore (16A)
Frequenza nominale:	50/60Hz
Tensione di isolamento:	50V
Potenza trasformatore ¹⁾ :	60VA
Grado di protezione:	IP44 - IP66/IP67
Temperatura di installazione:	-25°C +60°C
Materiale involucro:	Termoplastico (Halogen Free)
Colore:	Grigio RAL7035
Grado di autoestinguenza (GWT):	650°C (involucro) 850°C (frutto presa)
Resistenza agli impatti (grado IK):	IK08
Classe di isolamento:	Classe III ⚡ (protezione SELV)

¹⁾Solo versione con trasformatore.

■ INGRESSO CAVI

16A-32A			
Superiore	Inferiore	Laterali	Posteriore
Pareti lisce M20/M25	Pareti lisce M20/M25	Pareti lisce M20/M25	Pareti lisce M20/M25

Pareti lisce con centrini di foratura.

■ CAPACITÀ DI CONNESSIONE DEI MORSETTI DI INGRESSO

Corrente nominale			16A con trasformatore	16A senza trasformatore	32A senza trasformatore
Sezione conduttori collegabili	mm ²	Min	1	4	4
		Max	4	16	16
Coppia di serraggio	Nm		0.6	1.2	1.2

■ RESISTENZA AGLI AGENTI CHIMICI ED ATMOSFERICI

Soluzione Salina	Acidi		Basi		Solventi				Olio Minerale	Raggi UV
	Concentrati	Diluiti	Concentrati	Diluiti	Esano	Benzolo	Acetone	Alcool		
Resiste	Resistenza limitata	Resiste	Resistenza limitata	Resiste	Resistenza limitata	Non Resiste	Non Resiste	Resistenza limitata	Resistenza limitata	Resiste

I valori di resistenza agli agenti chimici sono da considerarsi indicativi. Per ulteriori informazioni e sostanze specifiche contattare il servizio tecnico.

PRESE DOMESTICHE INTERBLOCCATE COMPATTE



NORME DI RIFERIMENTO

CEI 23-50
IEC 60884-2-6
IEC 60884-1
BS 1363
EN 61009
EN 61543

MARCATURE E DIRETTIVE



MARCHI



VERSIONI

	Senza protezione
	Con protezione fusibile
	Con protezione magnetotermica
	Con protezione magnetotermica differenziale

CARATTERISTICHE TECNICHE

Corrente nominale:	6A-10A-13A-16A
Tensione nominale di impiego:	250 V~
Frequenza nominale:	50/60Hz
Fusibile:	10A - 250V~
Magnetotermico:	10A - 1P+N, C10, 3kA 16A - 1P+N, C16, 3kA
Magnetotermico differenziale:	10A - 1P+N, C10, 10mA, 3kA 16A - 1P+N, C16, 10mA, 3kA
Grado di protezione:	IP56 (anche a spina inserita)
Temperatura di installazione:	-15°C +60°C
Capacità di connessione morsetti:	0,75mm ² ÷1,5mm ² (6A) 1mm ² ÷2,5mm ² (10A) 1,5mm ² ÷2,5mm ² (13A) 1,5mm ² ÷4mm ² (16A)
Grado di autoestinguenza (GWT):	650°C (involucro) 850°C (base portacontatti)
Materiale:	Termoplastico (Halogen Free)
Resistenza agli impatti (grado IK):	IK08
Colore:	Grigio RAL 7035 (base) Trasparente fumè (coperchio)

RESISTENZA AGLI AGENTI CHIMICI ED ATMOSFERICI

Soluzione Salina	Acidi		Basi		Solventi				Olio Minerale	Raggi UV
	Concentrati	Diluiti	Concentrati	Diluiti	Esano	Benzolo	Acetone	Alcool		
Resiste	Resistenza limitata	Resiste	Resistenza limitata	Resiste	Resiste	Non Resiste	Non Resiste	Resiste	Resistenza limitata	Resiste

I valori di resistenza agli agenti chimici sono da considerarsi indicativi. Per ulteriori informazioni e sostanze specifiche contattare il servizio tecnico.

■ BASI MODULARI ED ACCESSORI PER L'INSTALLAZIONE



■ NORME DI RIFERIMENTO

IEC EN 60670-1

IEC EN 60670-24

■ MARCATURE E DIRETTIVE



■ MARCHI



■ VERSIONI

	Scatole da incasso
	Scatole da parete
	Adattatori di flangia
	Basi modulari

■ CARATTERISTICHE TECNICHE

Grado di protezione:	Parete IP66 Incasso IP55
Temperatura di installazione:	-25°C +60°C
Materiale involucro:	Termoplastico (Halogen Free)
Colore:	Grigio RAL7035
Grado di autoestinguenza (GWT):	650°C
Resistenza agli impatti (grado IK):	IK08
Classe di isolamento:	Classe II (doppio isolamento) □
Compatibilità:	Serie OMNIA 16A-32A Serie OMNIAPLUS
Moduli DIN (versione con centralino):	2 prese 16A-32A 6 moduli 3 prese 16A-32A 6 moduli 4 prese 16A-32A 16 moduli

■ RESISTENZA AGLI AGENTI CHIMICI ED ATMOSFERICI

Soluzione Salina	Acidi		Basi		Solventi				Olio Minerale	Raggi UV
	Concentrati	Diluiti	Concentrati	Diluiti	Esano	Benzolo	Acetone	Alcool		
Resiste	Resistenza limitata	Resiste	Resistenza limitata	Resiste	Non Resiste	Non Resiste	Non Resiste	Resistenza limitata	Resistenza limitata	Resiste

I valori di resistenza agli agenti chimici sono da considerarsi indicativi. Per ulteriori informazioni e sostanze specifiche contattare il servizio tecnico.

■ INGRESSO CAVI

Scatole da parete		Basi modulari	
Superiore/Inferiore	Laterali	Superiore/Inferiore	Laterali
Pareti lisce con centrini di foratura max M25 (16A-32A) max M40 (63A)	Pareti lisce	Pareti lisce	Pareti lisce



■ PRESE INDUSTRIALI INTERBLOCCATE A SVILUPPO VERTICALE >50V



■ NORME DI RIFERIMENTO

IEC EN 60309-1
IEC EN 60309-2
IEC EN 60309-4

■ MARCATURE E DIRETTIVE



■ VERSIONI

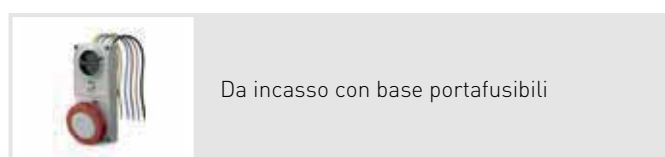
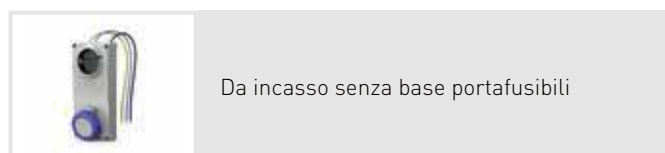
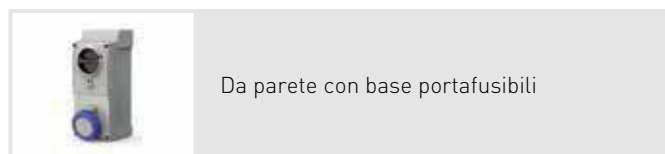
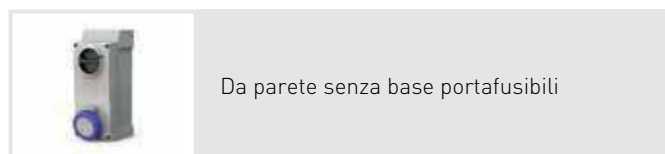

■ CARATTERISTICHE TECNICHE

Corrente nominale:	16A-32A-63A
Tensione nominale di impiego:	>50÷690V
Frequenza nominale:	50/60Hz – 60Hz – 100-300Hz - >300 – 500Hz – c.c.
Tensione di isolamento:	2P+T 500V 3P+T / 3P+N+T 690V
Grado di protezione:	IP66/IP67/IP69
Temperatura di installazione:	-25°C +60°C
Materiale involucro:	Termoplastico (Halogen Free)
Colore:	Grigio RAL7004
Grado di autoestinguenza (GWT):	650°C (involucro) 850°C (frutto presa) 960°C (interruttore)
Resistenza agli impatti (grado IK):	16A-32A IK10 63A IK09
Fusibili:	16A-32A gG 10,3x38mm
Classe di isolamento:	Classe II (doppio isolamento) □
Contatti ausiliari:	Max 2 contatti ausiliari
Blocco manopola (con lucchetto):	OFF e ON
Diametro arco lucchetto da utilizzare:	16A-32A 5mm 63A 6mm

■ RESISTENZA AGLI AGENTI CHIMICI ED ATMOSFERICI

Soluzione Salina	Acidi		Basi		Solventi				Olio Minerale	Raggi UV
	Concentrati	Diluiti	Concentrati	Diluiti	Esano	Benzolo	Acetone	Alcool		
Resiste	Resistenza limitata	Resiste	Resistenza limitata	Resiste	Resistenza limitata	Non Resiste	Non Resiste	Resistenza limitata	Resistenza limitata	Resiste

I valori di resistenza agli agenti chimici sono da considerarsi indicativi. Per ulteriori informazioni e sostanze specifiche contattare il servizio tecnico.

■ DATI ELETTRICI INTERRUTTORE DI MANOVRA-SEZIONATORE

Taglia interruttore				Y1		Y2	
Corrente nominale presa interbloccata				16A	32A	63A	
Corrente nominale termica in involucro interruttore I_{the}				A	16	32	63
Corrente nominale di impiego secondo la categoria di utilizzazione le	AC21A	Carichi resistivi con sovraccarichi di modesta entità	415V	A	16	32	63
			500V	A	16	32	63
			690V	A	16	32	63
	AC22A	Carichi misti, resistivi e induttivi con sovraccarichi di modesta entità	415V	A	16	32	63
			500V	A	16	32	63
			690V	A	16	32	63
	AC23A	Manovra di motori o altri carichi fortemente induttivi (3 fasi / 3 poli)	415V	A	16	32	63
			500V	A	16	32	40
			690V	A	16	25	30
	AC3	Motori a gabbia: avviamento, arresto a motore lanciato (3 fasi / 3 poli)	400V	A	16	28.5	40
			600V	A	12	20	25
	DC22A ¹⁾	Carichi misti, resistivi e Induttivi con sovraccarichi di modesta entità	250V	A	16	32	63
600V			A	10	10	-	
Potenza nominale di impiego secondo la categoria di utilizzazione a 415V	AC23A ²⁾	Manovra di motori o altri carichi fortemente induttivi (3 fasi / 3 poli)	415V	kW	7.5	15	33

Per ulteriori informazioni tecniche degli interruttori fare riferimento alle caratteristiche della Serie COMMAND e ISOLATORS.

¹⁾Versioni 4P con poli in serie.

²⁾Questo valore è fornito come indicazione considerando la condizione più critica di carico induttivo e potrebbe variare in funzione delle specifiche fornite dal costruttore del motore.

■ CAPACITÀ DI CONNESSIONE DEI MORSETTI DI INGRESSO (INTERRUTTORE)

Corrente nominale			16A	32A	63A
Sezione conduttori collegabili	mm	Min	1.5	1.5	6
		Max	10	10	35
Coppia di serraggio	Nm		0.8	0.8	3.6

■ INGRESSO CAVI

16A-32A		63A	
Superiore	Inferiore	Superiore	Inferiore
Pareti lisce max 1xM32	Pareti lisce max 1xM32	Pareti lisce max 1xM40	Pareti lisce max 1xM32

Pareti lisce con centrini di foratura.



■ PRESE INDUSTRIALI INTERBLOCCATE A SVILUPPO VERTICALE <50V

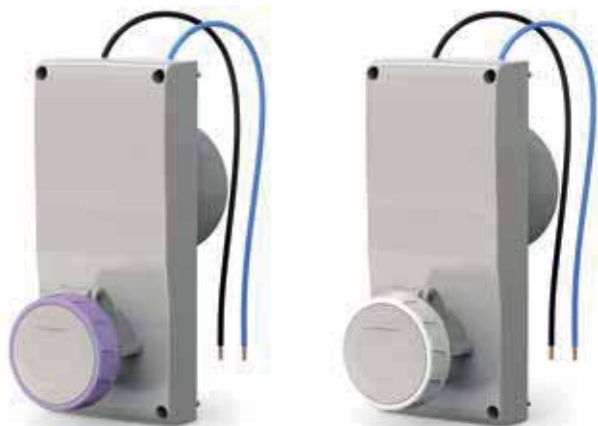

■ NORME DI RIFERIMENTO

- IEC EN 60309-1
- IEC EN 60309-2
- IEC EN 60309-4

■ MARCATURE E DIRETTIVE



■ VERSIONI

Con trasformatore
SELV 220/24V~ 150VA

Senza trasformatore

■ CARATTERISTICHE TECNICHE

Corrente nominale:	16A-32A
Tensione nominale di impiego:	20V-25V, 40V-50V, 24V con trasformatore (16A)
Frequenza nominale:	50/60Hz
Tensione di isolamento:	50V
Potenza trasformatore ¹⁾ :	150VA
Grado di protezione:	IP66/IP67/IP69
Temperatura di installazione:	-25°C +60°C
Materiale involucro:	Termoplastico (Halogen Free)
Colore:	Grigio RAL7004
Grado di autoestinguenza (GWT):	650°C (involucro) 850°C (frutto presa)
Resistenza agli impatti (grado IK):	IK10
Classe di isolamento:	Classe III ⚡ (protezione SELV)

¹⁾Solo versione con trasformatore.

■ RESISTENZA AGLI AGENTI CHIMICI ED ATMOSFERICI

Soluzione Salina	Acidi		Basi		Solventi				Olio Minerale	Raggi UV
	Concentrati	Diluiti	Concentrati	Diluiti	Esano	Benzolo	Acetone	Alcool		
Resiste	Resistenza limitata	Resiste	Resistenza limitata	Resiste	Resistenza limitata	Non Resiste	Non Resiste	Resistenza limitata	Resistenza limitata	Resiste

I valori di resistenza agli agenti chimici sono da considerarsi indicativi. Per ulteriori informazioni e sostanze specifiche contattare il servizio tecnico.

■ CAPACITÀ DI CONNESSIONE DEI MORSETTI DI INGRESSO

Corrente nominale			16A con trasformatore	16A senza trasformatore	32A senza trasformatore
Sezione conduttori collegabili	mm	Min	1	4	4
		Max	4	16	16
Coppia di serraggio	Nm		0.6	1.2	1.2

■ INGRESSO CAVI

16A-32A		63A	
Superiore	Inferiore	Superiore	Inferiore
Pareti lisce max 1xM32	Pareti lisce max 1xM32	Pareti lisce max 1xM40	Pareti lisce max 1xM32

Pareti lisce con centrini di foratura.

■ PROTEZIONE PER VERSIONI CON TRASFORMATORE

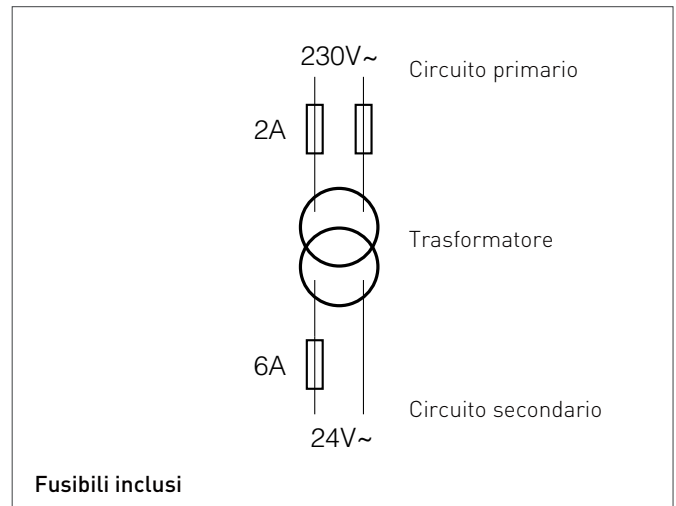

■ BASI MODULARI ED ACCESSORI PER L'INSTALLAZIONE



■ NORME DI RIFERIMENTO

IEC EN 60670-1

IEC EN 60670-24

■ MARCATURE E DIRETTIVE



■ VERSIONI

	Scatole
	Adattatori di flangia
	Basi modulari
	Quadri di distribuzione

■ CARATTERISTICHE TECNICHE

Grado di protezione:	IP65 (versione con centralino) IP66 (versione con scatola di derivazione)
Temperatura di installazione:	-25°C +60°C
Materiale involucro:	Termoplastico (Halogen Free)
Colore:	Grigio RAL7004
Grado di autoestinguenza (GWT):	650°C
Resistenza agli impatti (grado IK):	IK08 (basi modulari e quadri di distribuzione) IK10 (scatole)
Classe di isolamento:	Classe II (doppio isolamento) □
Compatibilità:	Serie PROXIMA 16A-32A-63A
Moduli DIN (versione con centralino):	1 presa 16A-32A 5 moduli 1 presa 63A 7 moduli 2 prese 16A-32A 10 moduli 3 prese 16A-32A 16 moduli
Moduli DIN (quadri di distribuzione):	24 moduli

■ RESISTENZA AGLI AGENTI CHIMICI ED ATMOSFERICI

Soluzione Salina	Acidi		Basi		Solventi				Olio Minerale	Raggi UV
	Concentrati	Diluiti	Concentrati	Diluiti	Esano	Benzolo	Acetone	Alcool		
Resiste	Resistenza limitata	Resiste	Resistenza limitata	Resiste	Resistenza limitata	Non Resiste	Non Resiste	Resistenza limitata	Resistenza limitata	Resiste

I valori di resistenza agli agenti chimici sono da considerarsi indicativi. Per ulteriori informazioni e sostanze specifiche contattare il servizio tecnico.

■ INGRESSO CAVI

Scatole		
Superiore	Inferiore	Laterali
Pareti lisce con centrini di foratura max M32 (16A-32A) max M40 (63A)	Pareti lisce con centrini di foratura max M32 (16A-32A) max M32 (63A)	Pareti lisce

Basi modulari		
Superiore	Inferiore	Laterali
Pareti lisce con centrini di foratura max M32	Pareti lisce con centrini di foratura max M32	Pareti lisce

Quadri di distribuzione		
Superiore	Inferiore	Laterali
Pareti lisce con centrini di foratura max M40	Pareti lisce con centrini di foratura max M40	Pareti lisce con centrini di foratura max M32



■ SPINE E PRESE INDUSTRIALI CON ACCOPPIAMENTO TRAMITE LEVA PER ALTE CORRENTI



■ NORME DI RIFERIMENTO

IEC EN 60309-1

■ MARCATURE E DIRETTIVE



■ VERSIONI



HDAL250

- Spine mobili
- Prese mobili
- Prese da incasso



HDAL500

- Spine mobili
- Prese mobili
- Prese da incasso



HDAL800

- Spine mobili
- Prese mobili
- Prese da incasso

■ CARATTERISTICHE TECNICHE

Corrente nominale:	160A-250A-320A-370A-420A 500A-570A-800A
Tensione nominale di impiego:	>50÷1000V
Frequenza nominale:	50÷500Hz, c.c.
Tensione di isolamento:	1000V
Grado di protezione:	IP67
Temperatura di installazione:	-30°C +60°C
Materiale involucro:	Alluminio temperato pressofuso anti corrosione
Colore:	Ottone spazzolato
Resistenza agli impatti (grado IK):	IK10
Caratteristiche costruttive / tipo chiusura:	Corpo e impugnatura separati / Viti filetto metrico
Morsetti:	160A-250A a vite 250A-320A-370A-420A 500A-570A-800A a crimpare o saldare
Materiale contatteria:	Rame argentato
Grado di autoestinguenza (GWT):	960°C (frutto presa)
Dispositivo ingresso cavi versioni mobili:	Pressacavo IP67 / Fermacavo esterno con viti
Sistemi di accoppiamento spina-presa:	A leva

■ RESISTENZA AGLI AGENTI CHIMICI ED ATMOSFERICI

Soluzione Salina	Acidi		Basi		Solventi				Olio Minerale	Raggi UV
	Concentrati	Diluiti	Concentrati	Diluiti	Esano	Benzolo	Acetone	Alcool		
Resiste	Resistenza limitata	Resiste	Resistenza limitata	Resiste	Resiste	Resiste	Resiste	Resiste	Resiste	Resiste

I valori di resistenza agli agenti chimici sono da considerarsi indicativi. Per ulteriori informazioni e sostanze specifiche contattare il servizio tecnico.

■ CAPACITÀ DI CONNESSIONE DEI MORSETTI

Serie	Corrente nominale (A)	Sezione conduttore (mm ²)	
		min	max
HDAL250	250	16	95
HDAL500	320-370-420-570	95	240
HDAL800	570-800	240	300

■ DIAMETRO CAVO SERRABILE DAL PASSACAVO/ PRESSACAVO DI SPINE E PRESE MOBILI

Serie	Corrente nominale (A)	Diametro esterno cavo (mm)	
		min	max
HDAL250 (impugnatura angolata)	250	32	60
HDAL250 (impugnatura dritta)	250	32	62
HDAL500 (impugnatura angolata)	320-370 420-570	45	80
HDAL500 (impugnatura dritta)	320-370 420-570	45	80
HDAL800 (impugnatura dritta)	570-800	52	100

■ DIMENSIONE TERMINALI

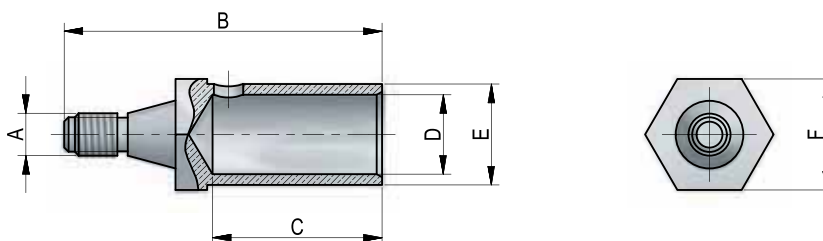

Sezione (mm ²)		HDAL250						HDAL500						HDAL800						
		A	B	C	D	E	F	A	B	C	D	E	F	A	B	C	D	E	F	
35	3P+T 3P+N+T																			
50	3P+T 3P+N+T	M5	50	29	∅10,8	∅14	17	M8	52	24	∅10,8	∅14	21							
		M5	50	24	∅10,8	∅14	14													
70	3P+T 3P+N+T	M5	50	29	∅13	∅17	17	M8	56	29	∅13	∅17	21							
		M5	52	29	∅13	∅17	14													
95	3P+T 3P+N+T	M5	55	30	∅15	∅19	17	M8	60	32	∅15	∅19	21							
120	3P+T 3P+N+T							M8	64	35	∅16,5	∅21	21							
150	3P+T 3P+N+T							M8	64	35	∅18,5	∅22,5	21							
185	3P+T 3P+N+T							M8	62	32	∅21	∅25	21							
240	3P+T 3P+N+T							M8	76	43	∅23	∅28	21	M10	74	43	∅23	∅28	28	
300	3P+T 3P+N+T													M10	80	49	∅27	∅33	28	



■ SPINE E PRESE INDUSTRIALI CON ACCOPPIAMENTO TRAMITE GHIERA A VITE PER ALTE CORRENTI



■ NORME DI RIFERIMENTO

IEC EN 60309-1

■ MARCATURE E DIRETTIVE



■ VERSIONI



HDAS250
- Spine mobili
- Spine da incasso
- Prese mobili
- Prese da incasso



HDAS500
- Spine mobili
- Prese mobili
- Prese da incasso



HDAS800
- Spine mobili
- Prese mobili
- Prese da incasso

■ CARATTERISTICHE TECNICHE

Corrente nominale:	250A-320A-370A-420A 500A-570A-800A
Tensione nominale di impiego:	>50÷1000V
Frequenza nominale:	50÷500Hz, c.c.
Tensione di isolamento:	1000V
Grado di protezione:	IP67
Temperatura di installazione:	-30°C +60°C
Materiale involucro:	Alluminio temperato pressofuso anti corrosione
Colore:	Ottone spazzolato
Resistenza agli impatti (grado IK):	IK10
Caratteristiche costruttive / tipo chiusura:	Corpo e impugnatura separati / Viti filetto metrico
Morsetti:	250A vite 250A-320A-370A-420A 500A-570A-800A a crimpare o saldare
Materiale contatteria:	Rame argentato
Grado di autoestinguenza (GWT):	960°C (frutto presa)
Dispositivo ingresso cavi versioni mobili:	Pressacavo IP67 / Fermacavo esterno con viti
Sistemi di accoppiamento spina-presa:	A ghiera

■ RESISTENZA AGLI AGENTI CHIMICI ED ATMOSFERICI

Soluzione Salina	Acidi		Basi		Solventi				Olio Minerale	Raggi UV
	Concentrati	Diluiti	Concentrati	Diluiti	Esano	Benzolo	Acetone	Alcool		
Resiste	Resistenza limitata	Resiste	Resistenza limitata	Resiste	Resiste	Resiste	Resiste	Resiste	Resiste	Resiste

I valori di resistenza agli agenti chimici sono da considerarsi indicativi. Per ulteriori informazioni e sostanze specifiche contattare il servizio tecnico.

■ CAPACITÀ DI CONNESSIONE DEI MORSETTI

Serie	Corrente nominale (A)	Sezione conduttore (mm ²)	
		min	max
HDAS250	250	16	95
HDAS500	320-370-420-570	95	240
HDAS800	570-800	240	300

■ DIAMETRO CAVO SERRABILE DAL PASSACAVO/ PRESSACAVO DI SPINE E PRESE MOBILI

Serie	Corrente nominale (A)	Diametro esterno cavo (mm)	
		min	max
HDAS250 (impugnatura angolata)	250	32	60
HDAS250 (impugnatura dritta)	250	32	62
HDAS500 (impugnatura angolata)	320-370 420-570	45	80
HDAS500 (impugnatura dritta)	320-370 420-570	45	80
HDAS800 (impugnatura dritta)	570-800	52	100

■ DIMENSIONE TERMINALI

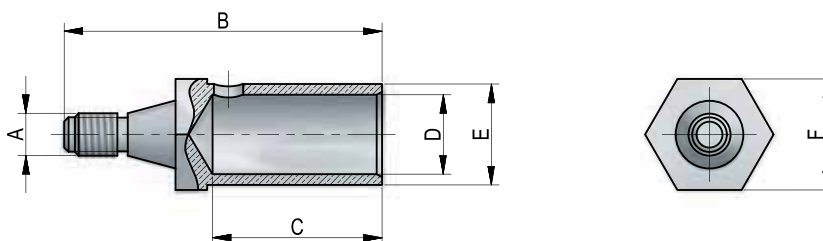

Sezione (mm ²)		HDAS250						HDAS500						HDAS800						
		A	B	C	D	E	F	A	B	C	D	E	F	A	B	C	D	E	F	
35	3P+T 3P+N+T																			
50	3P+T 3P+N+T	M5	50	29	∅10,8	∅14	17	M8	52	24	∅10,8	∅14	21							
		M5	50	24	∅10,8	∅14	14													
70	3P+T 3P+N+T	M5	50	29	∅13	∅17	17	M8	56	29	∅13	∅17	21							
		M5	52	29	∅13	∅17	14													
95	3P+T 3P+N+T	M5	55	30	∅15	∅19	17	M8	60	32	∅15	∅19	21							
120	3P+T 3P+N+T							M8	64	35	∅16,5	∅21	21							
150	3P+T 3P+N+T							M8	64	35	∅18,5	∅22,5	21							
185	3P+T 3P+N+T							M8	62	32	∅21	∅25	21							
240	3P+T 3P+N+T							M8	76	43	∅23	∅28	21	M10	74	43	∅23	∅28	28	
300	3P+T 3P+N+T													M10	80	49	∅27	∅33	28	



■ SPINE E PRESE INDUSTRIALI CON FUNZIONE DI INTERRUZIONE SOTTO CARICO PER ALTE CORRENTI



■ NORME DI RIFERIMENTO

IEC EN 60309-1

IEC EN 60947-3

■ MARCATURE E DIRETTIVE



■ VERSIONI

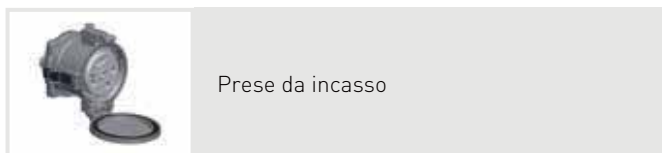
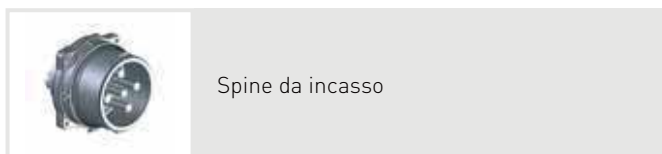
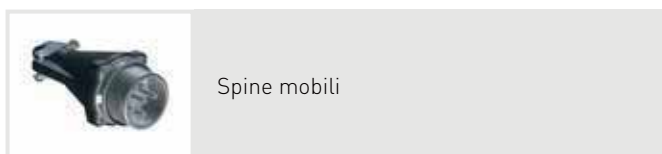

■ CARATTERISTICHE TECNICHE

Corrente nominale:	250A
Tensione nominale di impiego:	>50÷1000Vac~ – 250Vcc
Frequenza nominale:	50÷400Hz, c.c.
Tensione di isolamento:	1000V
Grado di protezione:	IP66
Temperatura di installazione:	-30°C +60°C
Materiale involucro:	Alluminio temperato pressofuso anti corrosione
Colore:	Alluminio naturale
Resistenza agli impatti (grado IK):	IK09
Caratteristiche costruttive / tipo chiusura:	Corpo e impugnatura separati / Viti filetto metrico
Morsetti:	A vite
Spinotti ed alveoli:	Rame argentato
Elemento di contatto:	Argento
Grado di autoestinguenza (GWT):	960°C (frutto presa)
Dispositivo ingresso cavi versioni mobili:	Pressacavo IP66 / Fermacavo esterno con viti

■ RESISTENZA AGLI AGENTI CHIMICI ED ATMOSFERICI

Soluzione Salina	Acidi		Basi		Solventi				Olio Minerale	Raggi UV
	Concentrati	Diluiti	Concentrati	Diluiti	Esano	Benzolo	Acetone	Alcool		
Resiste	Resistenza limitata	Resiste	Resistenza limitata	Resiste	Resiste	Resiste	Resiste	Resiste	Resiste	Resiste

I valori di resistenza agli agenti chimici sono da considerarsi indicativi. Per ulteriori informazioni e sostanze specifiche contattare il servizio tecnico.

■ CAPACITÀ DI CONNESSIONE DEI MORSETTI

Serie	Corrente nominale (A)	Sezione conduttore (mm ²)	
		min	max
HDS200	200	50	95

■ DIAMETRO CAVO SERRABILE DAL PASSACAVO/
PRESSACAVO DI SPINE E PRESE MOBILI

Serie	Corrente nominale (A)	Diametro esterno cavo (mm)	
		min	max
HDS200	200	22	50

■ INGRESSO CAVI

250A		
Superiore	Posteriore	Inferiore
Foro aperto 1x M63	Pareti lisce	Impronta parzialmente forata 1x M40



■ PRESE INDUSTRIALI INTERBLOCCATE PER ALTE CORRENTI



■ VERSIONI

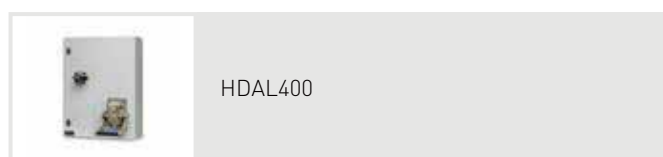
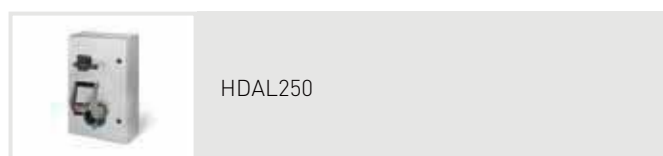

■ NORME DI RIFERIMENTO

IEC EN 60309-1
IEC EN 60309-4

■ MARCATURE E DIRETTIVE



■ CARATTERISTICHE TECNICHE

Corrente nominale:	250A-400A
Tensione nominale di impiego:	senza fusibili >50 – 690V con fusibili >50 – 690V con protezione magnetotermica 380-440V con protezione magnetotermica differenziale 380-440V
Frequenza nominale:	50/60Hz
Tensione di isolamento:	1000V
Grado di protezione:	IP65
Temperatura di installazione:	-40°C +60°C
Materiale:	Lamiera d'acciaio (Halogen Free)
Finitura:	Verniciatura per elettroforesi catodica con resina epossidica e finitura con polveri epossipoliestere termoindurenti
Colore:	Grigio RAL 7035
Grado di autoestinguenza (GWT):	960°C (frutto presa) 960°C (interruttore)
Resistenza agli impatti (grado IK):	IK10
Fusibili:	250A con fusibili NH 1
Contatti ausiliari:	Max 2 contatti ausiliari
Tipo interblocco:	250A senza fusibili: Meccanico 250A con fusibili: Meccanico 250A-400A con protezione magnetotermica: Elettrico 250A-400A con protezione magnetotermica differenziale: Elettrico
Blocco manopola (con lucchetto):	OFF
Max diametro arco lucchetto per blocco manopola:	8mm

■ RESISTENZA AGLI AGENTI CHIMICI ED ATMOSFERICI

Soluzione Salina	Acidi		Basi		Solventi				Olio Minerale	Raggi UV
	Concentrati	Diluiti	Concentrati	Diluiti	Esano	Benzolo	Acetone	Alcool		
Resiste	Resistenza limitata	Resiste	Resistenza limitata	Resiste	Resiste	Resiste	Resiste	Resiste	Resiste	Resiste

I valori di resistenza agli agenti chimici sono da considerarsi indicativi. Per ulteriori informazioni e sostanze specifiche contattare il servizio tecnico.

■ DATI ELETTRICI INTERRUTTORE DI MANOVRA-SEZIONATORE CON E SENZA FUSIBILI 250A 3P, 3P+N+T

Tipo interruttore		Senza fusibili		K2
		Con fusibili		KF3
Corrente nominale presa interbloccata				250A
Corrente nominale termica in involucro interruttore		I_{the}	A	250
Corrente nominale d'impiego I _e	AC21A Carichi resistivi	415V	A	250
		500V	A	250
		690V	A	250
	AC22A Carichi misti, resistive ed induttivi	415V	A	250
		500V	A	250
		690V	A	250
	AC23A Manovra motori o carichi altamente induttivi	415V	A	250
		500V	A	200
		690V	A	160
Potenza nominale di impiego secondo la categoria di utilizzazione a 415V	AC23A ¹⁾ Manovra motori o carichi altamente induttivi	415V	kW	130

Per ulteriori informazioni tecniche degli interruttori fare riferimento alle caratteristiche della Serie COMMAND e ISOLATORS.

¹⁾ Questo valore è fornito come indicazione considerando la condizione più critica di carico induttivo e potrebbe variare in funzione delle specifiche fornite dal costruttore del motore.

■ DATI ELETTRICI INTERRUTTORE AUTOMATICO SCATOLATO E SGANCIATORE DIFFERENZIALE 250A-400A 3P+T, 3P+N+T

Tipo interruttore			EATON NZMN2-4-A250	EATON LZMC3-4-A400/250-I
Corrente nominale	I_n	A	250	400
Tensione nominale	U_e	V	690	690
Tensione nominale di isolamento	U_i	V	1000	1000
Tensione nominale di tenuta ad impulso	U_{imp}	kV	8	8
Potere di cortocircuito di servizio nominale	I_{cs} (415V)	kA	50	36
Potere di cortocircuito estremo nominale	I_{cu} (415V)	kA	50	36
Tipo relè differenziale			PFR-5	PFR-5
Soglie regolabili		A	0.03-0.1-0.3-0.5-1-5 A	0.03-0.1-0.3-0.5-1-5 A

■ CAPACITÀ DI CONNESSIONE DEI MORSETTI DI INGRESSO (INTERRUTTORE)

Corrente nominale		250A			400A
		Senza fusibili	Con Fusibili	Con interruttore automatico MCCB	Con interruttore automatico MCCB
Sezione conduttori collegabili/dimensione patella d'attacco	Diametro foro vite	M8	M10	M8	M10
	Larghezza patella di attacco	21	25	24	30

■ INGRESSO CAVI

Corrente nominale (A)	Numero di poli	Dimensioni involucro (mm)	Entrate cavi	
250	3P+T-3P+N+T	400x600x200	Superiore	Parete liscia
			Inferiore	Piastra passacavi
400	3P+T-3P+N+T	600X800X300	Superiore	Parete liscia
			Inferiore	Piastra passacavi



■ INTERRUTTORI DI MANOVRA-SEZIONATORI



■ VERSIONI

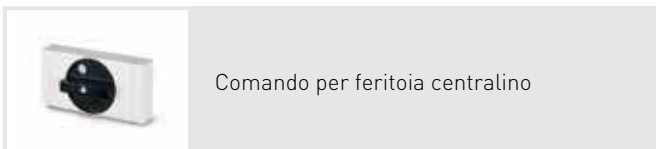
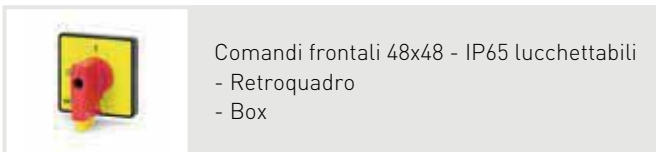
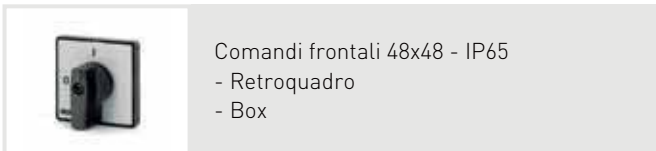
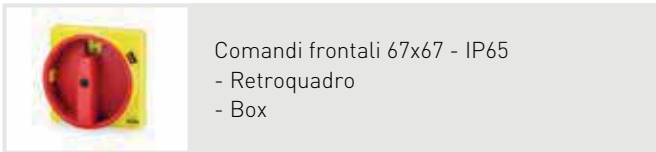
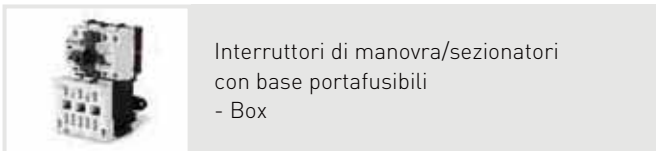
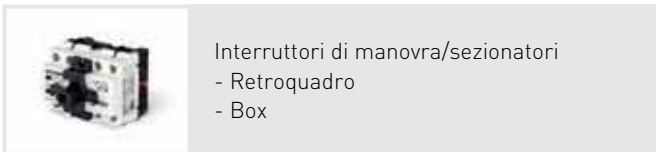
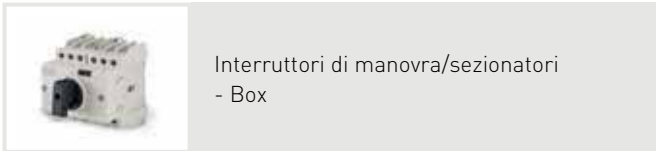

■ NORME DI RIFERIMENTO

IEC EN 60947-3

UL 508

UL 60947-4-1

■ MARCATURE E DIRETTIVE



■ MARCHI



■ CARATTERISTICHE TECNICHE

Corrente nominale:	16A-32A-40A-63A-80A 100A-125A-160A
Polarità:	2P, 3P, 3P+N, 4P, 6P, 8P
Tensione nominale di impiego:	690Vac - 600Vdc
Frequenza nominale:	50/60Hz, c.c.
Tensione d'isolamento:	690Vac - 600Vdc
Grado di protezione comandi frontali:	IP65
Temperatura di installazione:	-25°C +60°C
Materiale:	Termoplastico
Fusibili:	gG 10,3x38
Grado di autoestinguenza (GWT):	960°C (Interruttori) 850°C (Comandi frontali)
Contatti ausiliari:	Max 2 contatti ausiliari
Blocco manopola (con lucchetto):	OFF (3 lucchetti)
Diametro arco lucchetto da utilizzare:	6mm

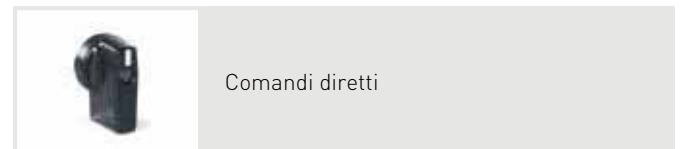
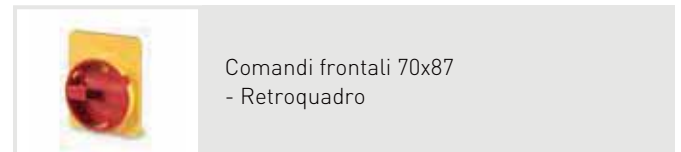

■ RETROQUADRO - TIPO R

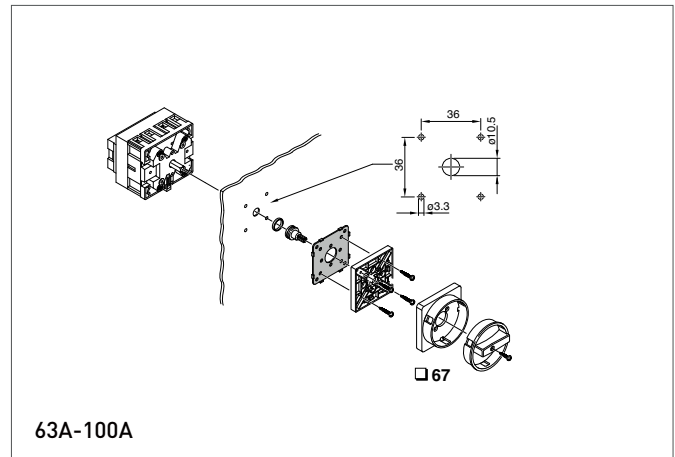
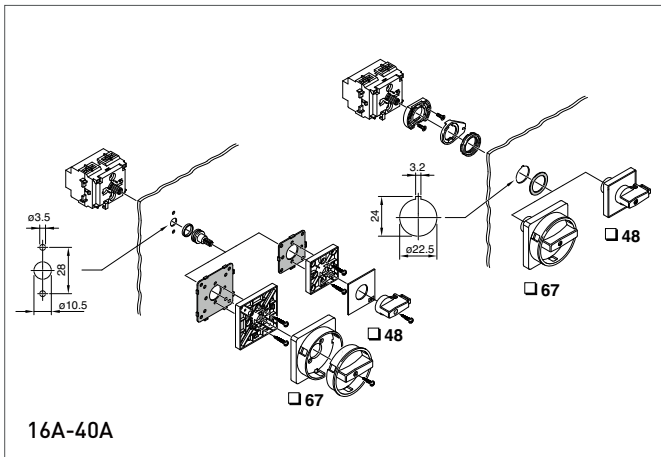

■ BOX - TIPO B

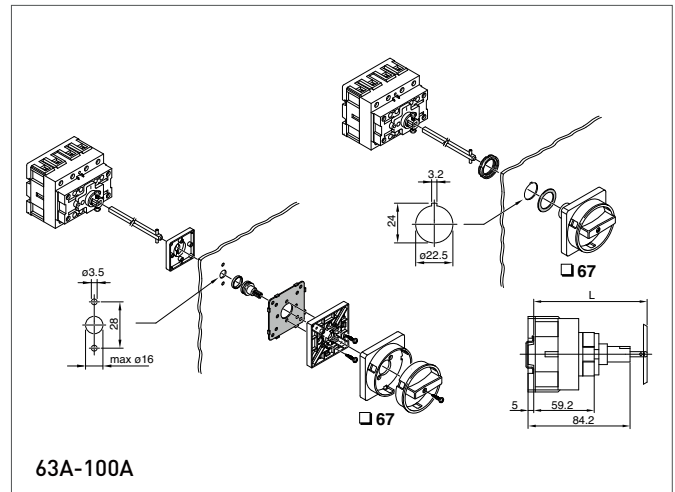
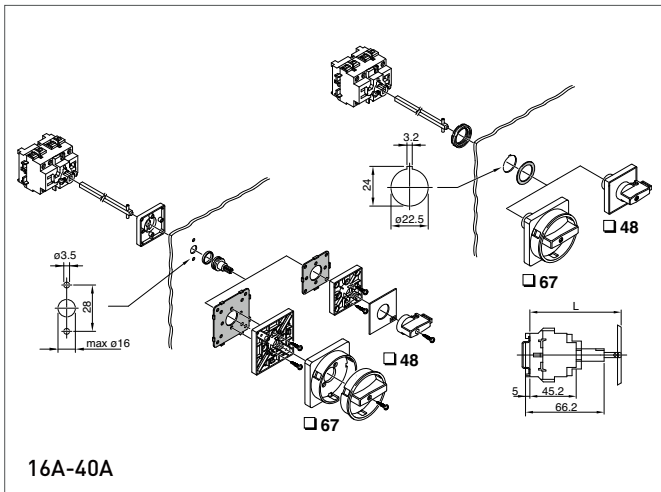

	590.YMA085	590.YMA185	590.YMA300
L max	120mm	220mm	335mm

L min 80mm.

	590.YMB085	590.YMB185	590.YMB300
L max	128mm	228mm	343mm

L min 98mm.

■ RESISTENZA AGLI AGENTI CHIMICI ED ATMOSFERICI

Soluzione Salina	Acidi		Basi		Solventi				Olio Minerale	Raggi UV
	Concentrati	Diluiti	Concentrati	Diluiti	Esano	Benzolo	Acetone	Alcool		
Resiste	Resistenza limitata	Resiste	Resistenza limitata	Resiste	Resistenza limitata	Non Resiste	Non Resiste	Resistenza limitata	Resistenza limitata	Resiste

I valori di resistenza agli agenti chimici sono da considerarsi indicativi. Per ulteriori informazioni e sostanze specifiche contattare il servizio tecnico.

■ CARATTERISTICHE TECNICHE 2P, 3P, 3P+SN, 3P+N, 4P

Taglia interruttore			Y1/YF1				Y2		Y4	Y5			
Corrente nominale I _n			16A ³⁾	20A	32A ³⁾	40A	63A	80A	100A	125A	160A		
Tensione nominale di isolamento	U _i	VAC	690	690	690	690	690	690	800	800	800		
Tensione nominale di ten. a impulso	U _{imp}	kV	4	4	4	4	4	4	8	8	8		
Corrente nominale termica	I _{th} /I _{the}	A	16	20	32	40	63	80	100	125	160		
Corrente nominale d'impiego I _e	AC21A	Carichi resistivi con sovraccarichi di modesta entità	415V	A	16	20	32	40	63	80	100	125	160
		500V	A	16	20	32	32	63	80	100	125	160	
		690V	A	16	20	32	32	63	80	100	125	160	
	AC22A	Carichi misti, resistivi e induttivi con sovraccarichi di modesta entità	415V	A	16	20	32	40	63	80	100	125	160
			500V	A	16	20	32	32	63	80	100	125	160
			690V	A	16	20	32	32	63	80	-	125	160
	AC23A	Manovra di motori o altri carichi fortemente induttivi (3 fasi / 3 poli)	415V	A	16	20	32	35	63	67	100	125	160
			500V	A	16	20	25	25	40	67	-	125	125
			690V	A	16	20	25	25	30	38	-	100	100
	AC23A ²⁾	Potenza nominale d'impiego	415V	Kw	7.5	9	15	18.5	33	37	46	55	69
	AC3	Motori a gabbia: avviamento, arresto a motore lanciato (3 fasi / 3 poli)	415V	A	18	18	25	28.5	40	55	-	-	-
			690V	A	-	12	18	20	25	32	-	-	-
	DC22A ¹⁾	Carichi misti, resistivi e induttivi con sovraccarichi di modesta entità	250V	A	-	25	32	32	63	-	-	-	-
			600V	A	-	10	10	10	-	-	-	-	-
Corrente nomin. di breve durata	I _{cb} (1s)	A	400	400	400	400	1500	1500	1500	3000	3000		
Corrente condizionale di corto circuito		kA _{eff}	10	10	10	10	10	10	30	50	50		
Fusibile associato per la prova di corrente condizionale di cortocircuito - tipo gG		A	16	20	32	40	63	80	100	125	125		
Cavi flessibili		mm ²	1.5-10	1.5-10	1.5-10	1.5-10	10-35	10-35	10-50	10-70	10-70		
Cavi rigidi		mm ²	1.5-16	1.5-16	1.5-16	1.5-16	10-35	10-35	10-50	10-70	10-70		

¹⁾ Versioni 4P con poli in serie.

²⁾ Questo valore è fornito come indicazione considerando la condizione più critica di carico induttivo e potrebbe variare in funzione delle specifiche fornite dal costruttore del motore.

³⁾ Disponibili anche nella versione con base portafusibili interruttore taglia F1.

■ CARATTERISTICHE TECNICHE 6P, 8P

Taglia interruttore			Y3				Y4			Y5		
Corrente nominale I_n			16A	25A	32A	40A	63A	80A	100A	125A	160A	
Tensione nominale di isolamento U_i		VAC	800	800	800	800	800	800	800	800	800	
Tensione nominale di ten. a impulso U_{imp}		kV	8	8	8	8	8	8	8	8	8	
Corrente nominale termica I_{th}/I_{the}		A	16	25	32	40	63	80	100	125	160	
Corrente nominale d'impiego I_e	AC21A Carichi resistivi con sovraccarichi di modesta entità	415V	A	16	25	32	40	63	80	100	125	160
		500V	A	16	25	32	40	63	160	80	125	160
		690V	A	16	25	32	40	63	160	80	125	160
	AC22A Carichi misti, resistivi e induttivi	415V	A	16	25	32	40	63	160	80	125	160
		500V	A	16	25	32	40	63	160	80	125	160
		690V	A	16	25	32	40	40	40	40	125	160
	AC23A Manovra di motori o altri carichi fortemente induttivi	415V	A	16	25	32	40	63	80	100	125	160
		500V	A	16	25	32	40	63	63	63	125	125
		690V	A	16	25	25	25	32	32	32	100	100
	AC23A ¹⁾	Potenza nominale d'impiego	415V	Kw	7,5	11	15	18,5	35	37	46	55
Corrente nomin. di breve durata $I_{cw} (1s)$		A	1100	1100	1100	1100	1500	1500	1500	3000	3000	
Corrente condizionale di corto circuito		kA _{eff}	50	50	50	50	50	50	30	50	50	
Fusibile associato per la prova di corrente condizionale di cortocircuito - tipo gG		A	16	25	32	40	63	80	100	125	125	
Cavi flessibili		mm ²	4-25	4-25	4-25	4-25	10-50	10-50	10-50	10-70	10-70	
Cavi rigidi		mm ²	4-25	4-25	4-25	4-25	10-50	10-50	10-50	10-70	10-70	

Per ulteriori informazioni tecniche degli interruttori fare riferimento alle caratteristiche della serie Command e Isolators.

¹⁾ Questo valore è fornito come indicazione considerando la condizione più critica di carico induttivo e potrebbe variare in funzione delle specifiche fornite dal costruttore del motore.



■ INTERRUTTORI DI MANOVRA-SEZIONATORI IN INVOLUCRO IN ALLUMINIO PRESSOFUSO



■ NORME DI RIFERIMENTO

IEC EN 60947-3
EN 60529

■ MARCATURE E DIRETTIVE



■ MARCHI



■ VERSIONI



Usò generale



Usò emergenza

■ CARATTERISTICHE TECNICHE

Corrente nominale:	16A ¹⁾ -20A- 25A ¹⁾ - 32A-40A-63A 80A-100A-125A-160A
Polarità:	1P+SN, 2P, 3P, 3P+SN, 3P+N, 4P, 6P, 8P
Tensione nominale di impiego:	690Vac - 600Vdc
Frequenza nominale:	50/60Hz, c.c.
Tensione d'isolamento:	690Vac - 600Vdc
Grado di protezione:	16A÷100A IP66 - 125A÷160A IP65
Temperatura di installazione:	-25°C +60°C
Materiale:	Lega di alluminio pressofuso
Finitura:	Verniciatura con polvere termoindurente a base di resine poliestere sature carbossilate ad alta resistenza raggi UV ed agli agenti atmosferici
Colore	Grigio RAL 7015
Grado di autoestinguenza (GWT):	960°C (interruttore)
Resistenza agli impatti	20÷100A IK10 - 125÷160A IK08
Contatti ausiliari	Max 2 contatti ausiliari
Blocco manopola (con lucchetto):	OFF (3 lucchetti) ON (1 lucchetto) ²⁾
Diametro max arco lucchetto:	8mm

Versioni 2P, 3P+N ed 8P con polo di neutro con chiusura anticipata ed apertura ritardata. Versione 1P+SN e 3P+SN con polo di neutro non interrotto passante e morsetto di collegamento. Morsetto/barra filettata per il collegamento conduttore di terra. Equipaggiate con blocco porta con interruttore in posizione di chiuso.

¹⁾Solo per configurazione 6 e 8 poli.
²⁾Solo versioni uso generale.

■ RESISTENZA AGLI AGENTI CHIMICI ED ATMOSFERICI

Soluzione Salina	Acidi		Basi		Solventi				Olio Minerale	Raggi UV
	Concentrati	Diluiti	Concentrati	Diluiti	Esano	Benzolo	Acetone	Alcool		
Resiste	Resistenza limitata	Resiste	Resistenza limitata	Resiste	Resiste	Resiste	Resiste	Resiste	Resiste	Resiste

I valori di resistenza agli agenti chimici sono da considerarsi indicativi. Per ulteriori informazioni e sostanze specifiche contattare il servizio tecnico.

■ INGRESSO CAVI 1P+SN, 2P, 3P, 3P+SN, 3P+N, 4P

Corrente nominale (A)	Numero di poli	Dimensioni involucro (mm)	Entrate cavi		
20-32-40	1P+SN, 2P, 3P, 3P+SN, 3P+N, 4P	105x150x82	Superiore/Inferiore	1xM20 + 1xM25	Ingressi aperti filettati
			Posteriore	-	Pareti lisce
63-80-100	1P+SN, 2P, 3P, 3P+SN, 3P+N, 4P	160x220x107	Superiore/Inferiore	2xM32	Ingressi aperti filettati
			Posteriore	-	Pareti lisce
125	3P, 3P+SN, 3P+N	264x315x122	Superiore/Inferiore	-	Pareti lisce
			Posteriore	-	Pareti lisce
160	3P, 3P+SN, 3P+N	315x410x153	Superiore/Inferiore	-	Pareti lisce
			Posteriore	-	Pareti lisce

Forature speciali su richiesta.
Tappi filettati forniti.

■ INGRESSO CAVI 6P, 8P

Corrente nominale (A)	Numero di poli	Dimensioni involucro (mm)	Entrate cavi		
16-25-32-40	6P, 8P	150x210x107	Superiore/Inferiore	2xM32	Pareti lisce
			Posteriore	-	Pareti lisce
63-80-100	6P, 8P	264x315x122	Superiore/Inferiore	-	Pareti lisce
			Posteriore	-	Pareti lisce
63-80-100	6P, 8P	315x410x153	Superiore/Inferiore	-	Pareti lisce
			Posteriore	-	Pareti lisce

Forature speciali su richiesta.

■ INGRESSO CAVI 1P+SN, 2P, 3P, 3P+SN, 3P+N alta capacità di connessione

Corrente nominale (A)	Numero di poli	Dimensioni involucro (mm)	Entrate cavi		
20-32-40	1P+SN, 2P, 3P, 3P+SN, 3P+N	150x210x107	Superiore/Inferiore	2xM32	Ingressi aperti filettati
			Posteriore	-	Pareti lisce
63-80-100	3P, 3P+SN, 3P+N	264x315x122	Superiore/Inferiore	-	Pareti lisce
			Posteriore	-	Pareti lisce
100-125-160	3P, 3P+SN, 3P+N	315x410x153	Superiore/Inferiore	-	Pareti lisce
			Posteriore	-	Pareti lisce

Forature speciali su richiesta.

■ INGRESSO CAVI 6P, 8P alta capacità di connessione

Corrente nominale (A)	Numero di poli	Dimensioni involucro (mm)	Entrate cavi		
20-32-40	6P, 8P	264x315x122	Superiore/Inferiore	-	Pareti lisce
			Posteriore	-	Pareti lisce
63-80-100-125-160	6P, 8P	315x410x153	Superiore/Inferiore	-	Pareti lisce
			Posteriore	-	Pareti lisce

Forature speciali su richiesta.



■ CARATTERISTICHE TECNICHE 20A÷40A 1P+SN

Taglia interruttore				Y01			
Corrente nominale I_n				20A	32A	40A	
Tensione nominale di isolamento	U_i	VAC		250	250	250	
Tensione nominale ad impulso	U_{imp}	kV		4	4	4	
Corrente termica	I_{the}	A		20	32	40	
Corrente nominale d'impiego I_e	AC22A	Carichi misti, resistivi e induttivi con sovraccarichi di modesta entità	250V	A	20	32	40
	AC23A	Manovra di motori o altri carichi fortemente induttivi (3 fasi / 3 poli)	250V	A	20	22	25
Corrente nominale di breve durata	I_{cw}	A		480	480	480	
Corrente condizionale di corto circuito		kA _{eff}		10	10	10	
Fusibile associato per la prova di corrente condizionale di c.to c.to - tipo gG		A		20	32	40	
Cavi flessibili		mm ²		1.5 - 6	1.5 - 6	1.5 - 6	
Cavi rigidi		mm ²		1.5 - 6	1.5 - 6	1.5 - 6	

■ CARATTERISTICHE TECNICHE 20A÷160A 1P+SN 2P, 3P, 3P+N, 4P

Taglia interruttore				Y1			Y2		Y4	Y5		
Corrente nominale I_n				20A	32A	40A	63A	80A	100A	125A	160A	
Tensione nominale di isolamento	U_i	VAC		690	690	690	690	690	800	800	800	
Tens. nomin. di ten. a impulso	U_{imp}	kV		4	4	4	4	4	8	8	8	
Corrente nominale termica in involucro	I_{the}	A		20	32	40	63	80	100	125	160	
Corrente nominale d'impiego I_e	AC21A	Carichi resistivi con sovraccarichi di modesta entità	415V	A	20	32	40	63	80	100	125	160
			500V	A	20	32	32	63	80	100	125	160
			690V	A	20	32	32	63	80	100	125	160
	AC22A	Carichi misti, resistivi e induttivi con sovraccarichi di modesta entità	415V	A	20	32	40	63	80	100	125	160
			500V	A	20	32	32	63	80	100	125	160
			690V	A	20	32	32	63	80	100	125	160
	AC23A	Manovra di motori o altri carichi fortemente induttivi (3 fasi / 3 poli)	415V	A	20	32	35	63	67	100	125	160
			500V	A	20	25	25	40	67	-	125	125
			690V	A	20	25	25	30	38	-	100	100
	AC23A ¹⁾	Potenza nominale d'impiego	415V	Kw	9	15	18.5	33	37	46	55	69
	AC3	Motori a gabbia: avviamento, arresto a motore lanciato (3 fasi / 3 poli)	415V	A	18	25	28.5	40	55	-	-	-
			690V	A	12	18	20	25	32	-	-	-
DC22A ²⁾	Carichi misti, resistivi e induttivi con sovraccarichi di modesta entità	250V	A	25	32	32	63	-	-	-	-	
		600V	A	10	10	10	-	-	-	-	-	
Corrente nomin. di breve durata	I_{cw} (1s)	A		400	400	400	1500	1500	1500	3000	3000	
Corrente condizionale di corto circuito		kA _{eff}		10	10	10	10	10	30	50	50	
Fusibile associato per la prova di corrente condizionale di c.to c.to - tipo gG		A		20	32	40	63	80	100	125	125	
Cavi flessibili		mm ²		1.5-10	1.5-10	1.5-10	10-35	10-35	10-50	10-70	10-70	
Cavi rigidi		mm ²		1.5-16	1.5-16	1.5-16	10-35	10-35	10-50	10-70	10-70	

¹⁾ Questo valore è fornito come indicazione considerando la condizione più critica di carico induttivo e potrebbe variare in funzione delle specifiche fornite dal costruttore del motore.

²⁾ Versioni 4P con poli in serie.

■ COLLEGAMENTO DEI POLI IN SERIE DELLE VERSIONI 4P PER UTILIZZO IN CORRENTE CONTINUA

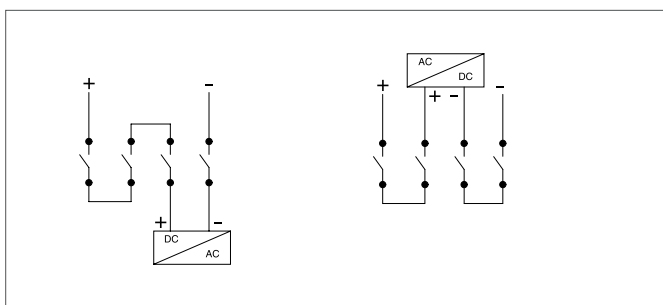

■ CARATTERISTICHE TECNICHE 16A÷160A 6P, 8P

Taglia interruttore			Y3				Y4			Y5			
Corrente nominale I_n			16A	25A	32A	40A	63A	80A	100A	125A	160A		
Tensione nominale di isolamento	U_i	VAC	800	800	800	800	800	800	800	800	800		
Tens. nomin. di ten. a impulso	U_{imp}	kV	8	8	8	8	8	8	8	8	8		
Corrente nominale termica in involucro	I_{the}	A	16	25	32	40	63	80	100	125	160		
Corrente nominale d'impiego I_e	AC21A Carichi resistivi con sovraccarichi di modesta entità	415V	A	16	25	32	40	63	80	100	125	160	
		500V	A	16	25	32	40	63	160	80	125	160	
		690V	A	16	25	32	40	63	160	80	125	160	
	AC22A Carichi misti, resistivi e induttivi con sovraccarichi di modesta entità	415V	A	16	25	32	40	63	160	80	125	160	
		500V	A	16	25	32	40	63	160	80	125	160	
		690V	A	16	25	32	40	40	40	40	125	160	
	AC23A Manovra di motori o altri carichi fortemente induttivi (3 fasi / 3 poli)	415V	A	16	25	32	40	63	80	100	125	160	
		500V	A	16	25	32	40	63	63	63	125	125	
		690V	A	16	25	25	25	32	32	32	100	100	
	AC23A ¹⁾	Potenza nominale d'impiego	415V	Kw	7,5	11	15	18,5	35	37	46	55	69
	Corrente nomin. di breve durata	$I_{cw} (1s)$	A	1100	1100	1100	1100	1500	1500	1500	3000	3000	
	Corrente condizionale di corto circuito	kA_{eff}		50	50	50	50	50	50	30	50	50	
Fusibile associato per la prova di corrente condizionale di c.to c.to - tipo gG		A	16	25	32	40	63	80	100	125	125		
Cavi flessibili		mm ²	4-25	4-25	4-25	4-25	10-50	10-50	10-50	10-70	10-70		
Cavi rigidi		mm ²	4-25	4-25	4-25	4-25	10-50	10-50	10-50	10-70	10-70		

¹⁾ Questo valore è fornito come indicazione considerando la condizione più critica di carico induttivo e potrebbe variare in funzione delle specifiche fornite dal costruttore del motore.



■ CARATTERISTICHE TECNICHE 100A-125A-160A 3P, 3P+SN, 3P+N, 6P, 8P – ALTA CAPACITÀ DI CONNESSIONE

Taglia interruttore			K1		K2
Corrente nominale I_n			100A	125A	160A
Tensione nominale di isolamento	U_i	(V)	1000	1000	1000
Tens. nomin. di ten. a impulso	U_{imp}	(kV)	8	8	12
Corrente nominale termica in involucro	I_{the}	(A)	100	125	160
Corrente nominale d'impiego I_e	AC21A/B Carichi resistivi con sovraccarichi di modesta entità	415V (A)	100	125	160
		500V (A)	100	125	160
		690V (A)	100	125	160
	AC22A/B Carichi misti, resistivi e induttivi con sovraccarichi di modesta entità	415V (A)	100	125	160
		500V (A)	100	125	160
		690V (A)	100	125	160
	AC23A/B Manovra di motori o altri carichi fortemente induttivi	415V (A)	100	125	160
		500V (A)	80	100	125
		690V (A)	63	80	100
	AC23A ¹⁾ Potenza nominale d'impiego	415V kW	52	65	85
Corrente di breve durata 1sec		(kA)	5	5	8
Corrente condizionale di corto circuito		(kA)	50	50	50
Fusibile associato per la prova di corrente condizionale di cortocircuito		(A)	100	125	160
Diametro foro vite		mm	M6	M6	M8
Larghezza patella di attacco		mm	15	15	21

¹⁾ Questo valore è fornito come indicazione considerando la condizione più critica di carico induttivo e potrebbe variare in funzione delle specifiche fornite dal costruttore del motore.

■ CONTATTI AUSILIARI

Articolo	590.PL004001 590.PL004002	590.PL004005	590.PL004003 590.PL004004	590.PL004006	590.PL005	590.PL006011 590.PL0060021
Tipo interruttore	Y1		Y2		Y3-Y4-Y5	K1-K2
Tipo contatto	NC NA	In scambio NA/NC	NC NA	In scambio NA/NC	In scambio NA/NC	In scambio NA/NC
Attivazione in apertura	Simultanea	Anticipata	Simultanea	Anticipata	Anticipata	Anticipata
Corrente nominale termica	400V	16A	10A	16A	10A	10A
	250V	16A	16A	16A	16A	16A
Corrente nominale di impiego AC15	400V	4.5A		4.5A	-	
	250V	6A		6A	-	

■ INTERRUTTORI DI MANOVRA-SEZIONATORI FUSIBILATI IN INVOLUCRO IN ALLUMINIO PRESSOFUSO

■ NORME DI RIFERIMENTO

IEC EN 60947-3

EN 60529



■ MARCATURE E DIRETTIVE



■ MARCHI



■ VERSIONI

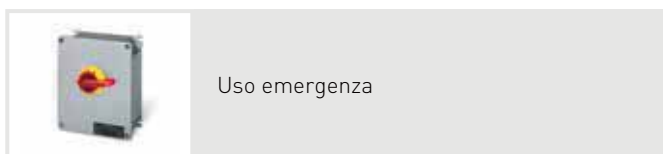
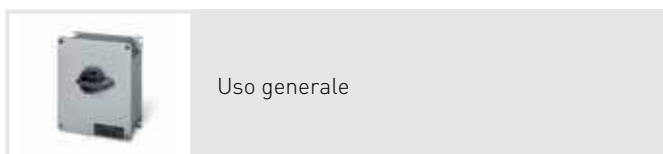

■ CARATTERISTICHE TECNICHE

Corrente nominale:	16A-32A-63A-80A
Polarità:	2P, 3P, 3P+N, 4P ¹⁾
Tensione nominale di impiego:	690Vac - 600Vdc
Frequenza nominale:	50/60Hz, c.c.
Tensione d'isolamento:	690Vac - 600Vdc
Materiale:	Lega di alluminio pressofuso
Finitura:	Verniciatura con polvere termoindurente a base di resine poliestere sature carbossilate ad alta resistenza raggi UV ed agli agenti atmosferici
Colore:	Grigio RAL 9006
Grado di autoestinguenza (GWT):	960°C (interruttore)
Grado di protezione:	IP65
Resistenza agli impatti:	IK08
Blocco manopola (con lucchetto):	OFF (3 lucchetti) ON (1 lucchetto)
Diametro max arco lucchetto:	20A÷40A 6mm 63A÷630A 8mm

Versioni 2P e 3P+N con polo di neutro con chiusura anticipata ed apertura ritardata.

Morsetto/barra filettata per il collegamento del conduttore di terra.
Equipaggiate con blocco porta con interruttore in posizione di chiuso.

¹⁾Solo correnti nominali 16A e 32A.

■ RESISTENZA AGLI AGENTI CHIMICI ED ATMOSFERICI

Soluzione Salina	Acidi		Basi		Solventi				Olio Minerale	Raggi UV
	Concentrati	Diluiti	Concentrati	Diluiti	Esano	Benzolo	Acetone	Alcool		
Resiste	Resistenza limitata	Resiste	Resistenza limitata	Resiste	Resiste	Resiste	Resiste	Resiste	Resiste	Resiste

I valori di resistenza agli agenti chimici sono da considerarsi indicativi. Per ulteriori informazioni e sostanze specifiche contattare il servizio tecnico.

■ INGRESSO CAVI 2P, 3P, 3P+N, 4P

Corrente nominale (A)	Numero di poli	Dimensioni involucro (mm)	Entrate cavi	
16-32	2P, 3P,3P+N, 4P	253x217x93	Superiore/ Inferiore	Pareti lisce
			Posteriore	Parete liscia
63-80	3P, 3P+N	410x315x128	Superiore/ Inferiore	Pareti lisce
			Posteriore	Parete liscia

Forature speciali su richiesta.

■ CARATTERISTICHE TECNICHE 16A-80A 2P, 3P, 3P+N, 4P

Taglia interruttore			F1		KF1			
Corrente nominale In			16A	32A	63A	80A		
Tensione nominale di isolamento	Ui	VAC	690	690	1000	1000		
		VDC	400	400	1500	1500		
Tensione nominale di ten. a impulso	Uimp	kV	4	4	8	8		
Corrente nominale termica	Ith/Ithe	A	16	32	63	80		
Corrente nominale d'impiego Ie	AC21A	Carichi resistivi con sovraccarichi di modesta entità	415V	A	16	32	63	80
			500V	A	16	32	63	80
			690V	A	16	32	63	80
	AC22A	Carichi misti, resistivi e induttivi con sovraccarichi di modesta entità	415V	A	16	32	63	80
			500V	A	16	32	63	80
			690V	A	16	32	63	80
	AC23A	Manovra di motori o altri carichi fortemente induttivi (3 fasi / 3 poli)	415V	A	16	32	63	80
			500V	A	16	32	45	63
			690V	A	16	25	32	45
	DC21A	Carichi resistivi con sovraccarichi di modesta entità	220V	A	25	32	63	80
			400V	A	-	-	-	-
			600V	A	-	-	-	-
	DC22A ¹⁾	Carichi misti, resistivi e induttivi con sovraccarichi di modesta entità	220V	A	20	32	63	80
			400V	A	-	-	-	-
600V			A	-	-	-	-	
DC23A ¹⁾	Manovra di carichi altamente induttivi (es. motori in serie)	220V	A	-	-	50	50	
		400V	A	-	-	-	-	
Corrente condizionale di corto circuito		kAeff	10	10	100	100		
Fusibile associato per la prova di corrente condizionale di cortocircuito		A	16	32	63	80		
Tipo fusibile			gG	gG	DIN/BS	DIN/BS		
Cavi flessibili		mm ²	1,5-10	1,5-10	-	-		
Cavi rigidi		mm ²	1,5-16	1,5-16	-	-		
Diametro foro vite		mm			M6	M6		
Larghezza patella di attacco		mm			15	15		

¹⁾Versioni 4P con poli in serie (16A-32A).

■ COLLEGAMENTO DEI POLI IN SERIE DELLE VERSIONI 4P PER UTILIZZO IN CORRENTE CONTINUA

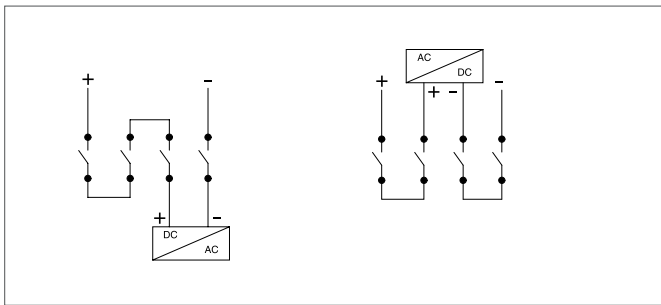

■ TIPO FUSIBILI

Corrente nominale	16A	32A	63A	80A
Fusibili tipo DIN	-	-	NH C00	NH C00
Fusibili tipo BS	-	-	A2-A3	OSD
Fusibili cilindrici (gG)	10.3x38	10.3x38	-	-

■ CONTATTI AUSILIARI

Articolo		590.PL004001 590.PL004002	590.PL004005	590.PL0060011 590.PL0060021
Tipo interruttore		F1	F1	KF1
Tipo contatto		NA NC	In scambio NA/NC	In scambio NA/NC
Attivazione in apertura		Simultanea	Anticipata	Anticipata
Corrente nominale termica	400V	16A	10A	10A
	250V	16A	16A	16A
Corrente nominale di impiego AC15	400V	4.5A	-	-
	250V	6A	-	-



■ **COMMUTATORI I-0-II IN INVOLUCRO IN ALLUMINIO PRESSOFUSO**



■ **NORME DI RIFERIMENTO**

IEC EN 60947-3

EN 60529

■ **MARCATURE E DIRETTIVE**



■ **MARCHI**



■ **VERSIONI**

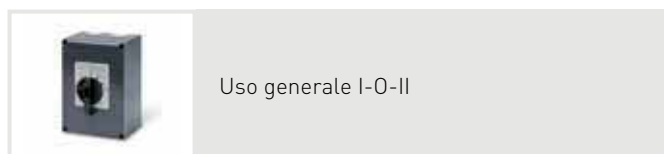

■ **CARATTERISTICHE TECNICHE**

Corrente nominale:	16A-25A-32A-40A-63A-80A 100A-125A-160A
Polarità:	3P, 3P+N
Tensione nominale di impiego:	690Vac - 600Vdc
Frequenza nominale:	50/60Hz
Tensione d'isolamento:	690Vac - 600Vdc
Grado di protezione:	16A÷40A IP66 63A÷160A IP65
Temperatura di installazione:	-25°C +60°C
Materiale:	Lega di alluminio pressofuso
Finitura:	Verniciatura con polvere termoindurente a base di resine poliestere sature carbossilate ad alta resistenza raggi UV ed agli agenti atmosferici
Colore:	Grigio RAL 7015
Grado di autoestinguenza (GWT):	960°C (interruttore)
Resistenza agli impatti:	16A÷40A IK10 63A÷160A IK08
Contatti ausiliari:	Max 2 contatti ausiliari
Blocco manopola (con lucchetto):	OFF (3 lucchetti) ON (1 lucchetto)°
Diametro max arco lucchetto:	16A÷160A 8mm

Versioni 3P+N ed 8P con polo di neutro con chiusura anticipata ed apertura ritardata. Morsetto/barra filettata di collegamento per il conduttore di terra. Equipaggiate con blocco porta con interruttore in posizione di chiuso.

■ **RESISTENZA AGLI AGENTI CHIMICI ED ATMOSFERICI**

Soluzione Salina	Acidi		Basi		Solventi				Olio Minerale	Raggi UV
	Concentrati	Diluiti	Concentrati	Diluiti	Esano	Benzolo	Acetone	Alcool		
Resiste	Resistenza limitata	Resiste	Resistenza limitata	Resiste	Resiste	Resiste	Resiste	Resiste	Resiste	Resiste

I valori di resistenza agli agenti chimici sono da considerarsi indicativi. Per ulteriori informazioni e sostanze specifiche contattare il servizio tecnico.

INGRESSO CAVI 3P, 3P+N

Corrente nominale (A)	Numero di poli	Dimensioni involucro (mm)	Entrate cavi		
			Superiore/Inferiore	2xM32	Ingressi aperti filettati
16-25-32-40	3P, 3P+N	150x210x107	Superiore/Inferiore	2xM32	Ingressi aperti filettati
			Posteriore	-	-
63-80-100	3P, 3P+N	264x315x122	Superiore/Inferiore	-	Pareti lisce
			Posteriore	-	Pareti lisce
125-160	3P, 3P+N	315x410x153	Superiore/Inferiore	-	Pareti lisce
			Posteriore	-	Pareti lisce

Forature speciali su richiesta.

CARATTERISTICHE TECNICHE 16A÷160A 3P, 3P+N

Taglia interruttore			C1				C2			C3			
Corrente nominale I _n			16A	25A	32A	40A	63A	80A	100A	125A	160A		
Tensione nominale di isolamento	U _i	VAC	800	800	800	800	800	800	800	800	800		
Tens. nomin. di ten. a impulso	U _{imp}	kV	8	8	8	8	8	8	8	8	8		
Corrente nominale termica in involucro	I _{the}	A	16	25	32	40	63	80	100	125	160		
Corrente nominale d'impiego I _e	AC21A	Carichi resistivi con sovraccarichi di modesta entità	415V	A	16	25	32	40	63	80	100	125	160
			500V	A	16	25	32	40	63	160	80	125	160
			690V	A	16	25	32	40	63	160	80	125	160
	AC22A	Carichi misti, resistivi e induttivi con sovraccarichi di modesta entità	415V	A	16	25	32	40	63	160	80	125	160
			500V	A	16	25	32	40	63	160	80	125	160
			690V	A	16	25	32	40	40	40	40	125	160
	AC23A	Manovra di motori o altri carichi fortemente induttivi (3 fasi / 3 poli)	415V	A	16	25	32	40	63	80	100	125	160
			500V	A	16	25	32	40	63	63	63	125	125
			690V	A	16	25	25	25	32	32	32	100	100
	AC23A ¹⁾	Potenza nominale d'impiego	415V	kW	7,5	11	15	18,5	35	37	46	55	69
	Corrente nominale di breve durata	I _{cw}	A	1100	1100	1100	1100	1500	1500	1500	3000	3000	
	Corrente condizionale di corto circuito	kA _{eff}		50	50	50	50	50	50	30	50	50	
Fusibile associato per la prova di corrente condizionale di c.to c.to - tipo gG		A	16	25	32	40	63	80	100	125	125		
Cavi flessibili		mm ²	4-25	4-25	4-25	4-25	10-50	10-50	10-50	10-70	10-70		
Cavi rigidi		mm ²	4-25	4-25	4-25	4-25	10-50	10-50	10-50	10-70	10-70		

¹⁾ Questo valore è fornito come indicazione considerando la condizione più critica di carico induttivo e potrebbe variare in funzione delle specifiche fornite dal costruttore del motore.

CONTATTI AUSILIARI

Articolo	590.PL005	
Tipo interruttore	C1-C2-C3	
Tipo contatto	In scambio NA/NC	
Attivazione in apertura	Anticipata	
Corrente nominale termica	400V	10A
	250V	16A



■ INTERRUTTORI DI MANOVRA-SEZIONATORI IN CASSETTA RESISTENTI AL FUOCO F200



■ NORME DI RIFERIMENTO

IEC EN 60947-3
BS EN 12101-3
EN 60529

■ MARCATURE E DIRETTIVE



■ MARCHI



■ VERSIONI

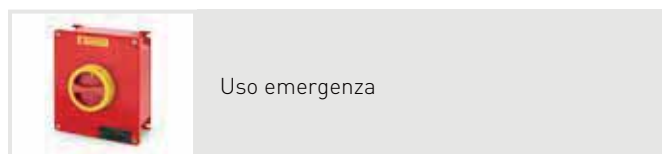
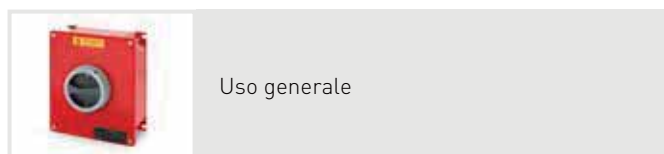

■ CARATTERISTICHE TECNICHE

Corrente nominale:	16A ¹⁾ -20A- 25A ¹⁾ - 32A-40A-63A 80A-100A- 125A-160A-200A- 315A-500A-630A
Polarità:	1P+SN, 2P, 3P, 3P+SN, 3P+N, 6P
Tensione nominale di impiego:	690Vac - 600Vdc
Frequenza nominale:	50/60Hz
Tensione d'isolamento:	690Vac - 600Vdc
Grado di protezione:	16A÷100A IP66 125A÷630A IP65
Temperatura di installazione:	-25°C +60°C
Materiale:	16A÷160A Lega di alluminio pressofuso
Finitura:	Verniciatura con polvere termoisolante a base di resine poliesteri saturate carbossilate ad alta resistenza raggi UV ed agli agenti atmosferici
Materiale:	200A÷630A Lamiera d'acciaio

Finitura:	Verniciatura per elettroforesi catodica con resina epossidica e finitura con polveri epossipoliesteri termoindurenti
Colore	Rosso RAL 3020
Grado di autoestinguenza (GWT):	960°C (interruttore)
Classe temperatura di resistenza al fuoco:	F200 (200°C per 120min.)
Resistenza agli impatti:	16÷100A IK10 125÷160A IK08
Contatti ausiliari:	Max 2 contatti ausiliari
Blocco manopola (con lucchetto):	OFF (3 lucchetti) ON (1 lucchetto)
Diametro max arco lucchetto:	8mm

Versioni 2P e 3P+N con polo di neutro con chiusura anticipata ed apertura ritardata.
Versione 1P+SN e 3P+SN con polo di neutro non interrotto passante con morsetto di collegamento.
Morsetto/barra filettata di collegamento conduttore di terra.
Equipaggiate con blocco porta con interruttore in posizione di chiuso.

¹⁾ Solo per configurazione 6 poli.

■ RESISTENZA AGLI AGENTI CHIMICI ED ATMOSFERICI - INVOLUCRO IN ALLUMINIO

Soluzione Salina	Acidi		Basi		Solventi				Olio Minerale	Raggi UV
	Concentrati	Diluiti	Concentrati	Diluiti	Esano	Benzolo	Acetone	Alcool		
Resiste	Resistenza limitata	Resiste	Resistenza limitata	Resiste	Resiste	Resiste	Resiste	Resiste	Resiste	Resiste

I valori di resistenza agli agenti chimici sono da considerarsi indicativi. Per ulteriori informazioni e sostanze specifiche contattare il servizio tecnico.

■ RESISTENZA AGLI AGENTI CHIMICI ED ATMOSFERICI - INVOLUCRO IN LAMIERA DI ACCIAIO

Soluzione Salina	Acidi		Basi		Solventi				Olio Minerale	Raggi UV
	Concentrati	Diluiti	Concentrati	Diluiti	Esano	Benzolo	Acetone	Alcool		
Resiste	Resistenza limitata	Resiste	Resistenza limitata	Resiste	Resiste	Resiste	Resiste	Resiste	Resiste	Resiste

I valori di resistenza agli agenti chimici sono da considerarsi indicativi. Per ulteriori informazioni e sostanze specifiche contattare il servizio tecnico.

■ INGRESSO CAVI

Involucro in alluminio 20A÷160A 1P+SN, 2P, 3P, 3P+SN, 3P+N

Corrente nominale (A)	Numero di poli	Dimensioni involucro (mm)	Entrate cavi	
20-32-40	1P+SN, 2P, 3P, 3P+SN, 3P+N	105x150x82	Superiore/Inferiore	Pareti lisce
			Posteriore	Pareti lisce
63-80-100	1P+SN, 2P, 3P, 3P+SN, 3P+N	150x210x107	Superiore/Inferiore	Pareti lisce
			Posteriore	Pareti lisce
125	3P, 3P+SN, 3P+N	264x315x122	Superiore/Inferiore	Pareti lisce
			Posteriore	Pareti lisce
160	3P, 3P+SN, 3P+N	315x410x153	Superiore/Inferiore	Pareti lisce
			Posteriore	Pareti lisce

Forature speciali su richiesta.

■ INGRESSO CAVI

Involucro in alluminio 16A÷160A 6P

Corrente nominale (A)	Numero di poli	Dimensioni involucro (mm)	Entrate cavi	
16-25-32-40	6P	150x210x107	Superiore/Inferiore	Pareti lisce
			Posteriore	Pareti lisce
63-80-100	6P	264x315x122	Superiore/Inferiore	Pareti lisce
			Posteriore	Pareti lisce
125-160	6P	315x410x153	Superiore/Inferiore	Pareti lisce
			Posteriore	Pareti lisce

Forature speciali su richiesta.

■ DIMENSIONI INVOLUCRI ED INGRESSO CAVI

Involutri in lamiera d'acciaio 200A÷630A 3P, 3P+SN, 3P+N, 6P

Corrente nominale (A)	Numero di poli	Dimensioni involucro (mm)	Entrate cavi	
200-250	3P, 3P+SN, 3P+N	300x500x200	Superiore	Parete liscia
			Inferiore	Piastra passacavi
	6P	600x800x300	Superiore	Parete liscia
			Inferiore	Piastra passacavi
315-400	3P, 3P+SN, 3P+N	400x600x200	Superiore	Parete liscia
			Inferiore	Piastra passacavi
	6P	800x800x300	Superiore	Parete liscia
			Inferiore	Piastra passacavi
500-630	3P, 3P+SN, 3P+N	500x700x250	Superiore	Parete liscia
			Inferiore	Piastra passacavi
	6P	1000x1000x300	Superiore	Parete liscia
			Inferiore	Piastra passacavi

Forature speciali su richiesta.



INTERRUTTORI



■ CARATTERISTICHE TECNICHE 20A-40A 1P+SN

Taglia interruttore				Y01			
Corrente nominale In				20A	32A	40A	
Tensione nominale di isolamento	Ui	VAC		250	250	250	
Tens. nomin. di ten. a impulso	Uimp	kV		4	4	4	
Corrente nominale termica in involucro	Ithe	A		20	32	40	
Corrente nominale d'impiego Ie	AC22A	Carichi misti, resistivi e induttivi con sovraccarichi di modesta entità	250V	A	20	32	40
	AC23A	Manovra di motori o altri carichi fortemente induttivi (3 fasi / 3 poli)	250V	A	20	22	25
Corrente nominale di breve durata	Icw	A		480	480	480	
Corrente condizionale di corto circuito		kAeff		10	10	10	
Fusibile associato per la prova di corrente condizionale di c.to c.to -tipo gG		A		20	32	40	
Cavi flessibili		mm ²		1.5 - 6	1.5 - 6	1.5 - 6	
Cavi rigidi		mm ²		1.5 - 6	1.5 - 6	1.5 - 6	

■ CARATTERISTICHE TECNICHE 20A÷160A 1P+SN 2P, 3P, 3P+SN, 3P+N

Taglia interruttore				F2R1			F2R2		F2R4	F2R5		
Corrente nominale In				20A	32A	40A	63A	80A	100A	125A	160A	
Tensione nominale di isolamento	Ui	VAC		690	690	690	690	690	800	800	800	
Tens. nomin. di ten. a impulso	Uimp	kV		4	4	4	4	4	8	8	8	
Corrente nominale termica in involucro	Ithe	A		20	32	40	63	80	100	125	160	
Corrente nominale d'impiego Ie	AC21A	Carichi resistivi con sovraccarichi di modesta entità	415V	A	20	32	40	63	80	100	125	160
			500V	A	20	32	32	63	80	100	125	160
			690V	A	20	32	32	63	80	100	125	160
	AC22A	Carichi misti, resistivi e induttivi con sovraccarichi di modesta entità	415V	A	20	32	40	63	80	100	125	160
			500V	A	20	32	32	63	80	100	125	160
			690V	A	20	32	32	63	80	100	125	160
	AC23A	Manovra di motori o altri carichi fortemente induttivi (3 fasi / 3 poli)	415V	A	20	32	35	63	67	100	125	160
			500V	A	20	25	25	40	67	-	125	125
			690V	A	20	25	25	30	38	-	100	100
	AC23A¹⁾	Potenza nominale d'impiego	415V	Kw	9	15	18.5	33	37	46	55	69
	AC3	Motori a gabbia: avviamento, arresto a motore lanciato (3 fasi / 3 poli)	415V	A	18	25	28.5	40	55	-	-	-
			690V	A	12	18	20	25	32	-	-	-
Corrente nomin. di breve durata	Icw (1s)	A		400	400	400	1500	1500	1500	3000	3000	
Corrente condizionale di corto circuito		kAeff		10	10	10	10	10	30	50	50	
Fusibile associato per la prova di corrente condizionale di c.to c.to - tipo gG		A		20	32	40	63	80	100	125	125	
Cavi flessibili		mm ²		1.5-10	1.5-10	1.5-10	10-35	10-35	10-50	10-70	10-70	
Cavi rigidi		mm ²		1.5-16	1.5-16	1.5-16	10-35	10-35	10-50	10-70	10-70	

¹⁾ Questo valore è fornito come indicazione considerando la condizione più critica di carico induttivo e potrebbe variare in funzione delle specifiche fornite dal costruttore del motore.

■ CARATTERISTICHE TECNICHE 16A÷160A -6P

Taglia interruttore			F2R3				F2R4			F2R5			
Corrente nominale In			16A	25A	32A	40A	63A	80A	100A	125A	160A		
Tensione nominale di isolamento	Ui	VAC	800	800	800	800	800	800	800	800	800		
Tens. nomin. di ten. a impulso	Uimp	kV	8	8	8	8	8	8	8	8	8		
Corrente nominale termica in involucro	Ithe	A	16	25	32	40	63	80	100	125	160		
Corrente nominale d'impiego le	AC21A Carichi resistivi con sovraccarichi di modesta entità	415V	A	16	25	32	40	63	80	100	125	160	
		500V	A	16	25	32	40	63	160	80	125	160	
		690V	A	16	25	32	40	63	160	80	125	160	
	AC22A Carichi misti, resistivi e induttivi con sovraccarichi di modesta entità	415V	A	16	25	32	40	63	160	80	125	160	
		500V	A	16	25	32	40	63	160	80	125	160	
		690V	A	16	25	32	40	40	40	40	125	160	
	AC23A Manovra di motori o altri carichi fortemente induttivi (3 fasi / 3 poli)	415V	A	16	25	32	40	63	80	100	125	160	
		500V	A	16	25	32	40	63	63	63	125	125	
		690V	A	16	25	25	25	32	32	32	100	100	
	AC23A ¹⁾	Potenza nominale d'impiego	415V	Kw	7,5	11	15	18,5	35	37	46	55	69
	Corrente nomin. di breve durata	Icw (1s)	A	1100	1100	1100	1100	1500	1500	1500	3000	3000	
	Corrente condizionale di corto circuito		kAeff	50	50	50	50	50	50	30	50	50	
Fusibile associato per la prova di corrente condizionale di c.to c.to - tipo gG		A	16	25	32	40	63	80	100	125	125		
Cavi flessibili		mm ²	4-25	4-25	4-25	4-25	10-50	10-50	10-50	10-70	10-70		
Cavi rigidi		mm ²	4-25	4-25	4-25	4-25	10-50	10-50	10-50	10-70	10-70		

¹⁾ Questo valore è fornito come indicazione considerando la condizione più critica di carico induttivo e potrebbe variare in funzione delle specifiche fornite dal costruttore del motore.

■ CARATTERISTICHE TECNICHE 200A÷630A 3P, 3P+SN, 3P+N, 6P

Taglia interruttore			F2R6			F2R7			F2R8		
Corrente nominale In			160	200	250	315	400	500	630		
Tensione nominale di isolamento	Ui	(V)	1000	1000	1000	1000	1000	1000	1000		
Tensione nominale di ten. a impulso	Uimp	kV)	12	12	12	12	12	12	12		
Corrente nominale termica in involucro	Ithe	(A)	160	200	250	315	400	500	800		
Corrente nominale d'impiego le	AC21A/B Carichi resistivi con sovraccarichi di modesta entità	415V	(A)	160	200	250	315	400	500	630/800	
		500V	(A)	160	200	250	315	400	500	630/800	
		690V	(A)	160	200	250	315	400	500	630/800	
	AC22A/B Carichi misti, resistivi e induttivi con sovraccarichi di modesta entità	415V	(A)	160	200	250	315	400	500	630/800	
		500V	(A)	160	200	250	315	400	400	630	
		690V	(A)	160	200	250	315	400	400	630	
	AC23A/B Manovra di motori o altri carichi fortemente induttivi (3 fasi / 3 poli)	415V	(A)	160	200	250	315	400	500	630	
		500V	(A)	125	160	200	250	315	315	500	
		690V	(A)	100	125	160	200	250	250	400	
	AC23A ¹⁾	Potenza nominale d'impiego	415V	kW	85	105	130	165	200	210	330
	Corrente di breve durata 1sec		(kA)	8	8	8	13	13	13	26.5	
	Corrente di condizionata		(kA)	50	50	50	50	50	50	50	
Fusibile associato per la prova di corrente condizionale di c.to c.to - tipo gG		(A)	160	200	250	315	400	400	630		
Diametro foro vite		mm ²	M8	M8	M8	M10	M10	M10	M12		
Larghezza patella di attacco		mm	21	21	21	25	25	25	30		

¹⁾ Questo valore è fornito come indicazione considerando la condizione più critica di carico induttivo e potrebbe variare in funzione delle specifiche fornite dal costruttore del motore.



INTERRUTTORI



■ CONTATTI AUSILIARI

Articolo		590.PL004001 590.PL004002	590.PL004005	590.PL004003 590.PL004004	590.PL004006	590.PL005
Tipo interruttore		F2R1		F2R2		F2R3-F2R4-F2R5
Tipo contatto		NC NA	In scambio NA/NC	NC NA	In scambio NA/NC	In scambio NA/NC
Attivazione in apertura		Simultanea	Anticipata	Simultanea	Anticipata	Anticipata
Corrente nominale termica	400V	16A	10A	16A	10A	10A
	250V	16A	16A	16A	16A	16A
Corrente nominale di impiego AC15	400V	4.5A	-	4.5A	-	-
	250V	6A	-	6A	-	-

■ CONTATTI AUSILIARI

Articolo		590.PL004012 590.PL004022	590.PL004013 590.PL004023	590.PL006011 590.PL006021
Tipo interruttore		F2R6	F2R7	F2R8
Tipo contatto		In scambio NA/NC	In scambio NA/NC	In scambio NA/NC
Attivazione in apertura		Anticipata	Anticipata	Anticipata
Corrente nominale termica	400V	10A	10A	10A
	250V	16A	16A	16A
Corrente nominale di impiego AC15	400V	-	-	-
	250V	-	-	-

■ INTERRUPTORI DI MANOVRA-SEZIONATORI IN CASSETTA RESISTENTI AL FUOCO F400



■ NORME DI RIFERIMENTO

IEC EN 60947-3

BS EN 12101-3

EN 60529

■ MARCATURE E DIRETTIVE



■ MARCHI



■ VERSIONI

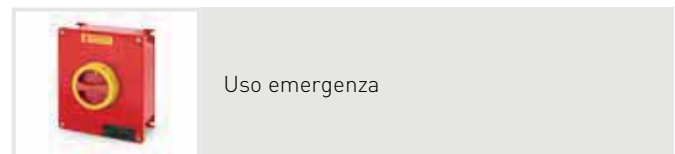
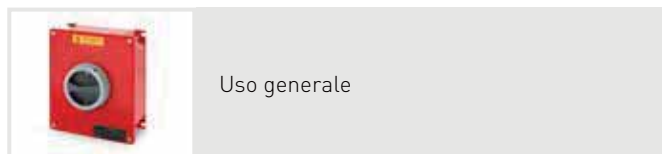

■ CARATTERISTICHE TECNICHE

Corrente nominale:	20A-32A-40A-63A-80A-100A 125A-160A-200A-315A-400A-630A
Polarità:	2P, 3P, 3P+N, 6P
Tensione nominale di impiego:	690Vac - 600Vdc
Frequenza nominale:	50/60Hz
Tensione d'isolamento:	690Vac - 600Vdc
Grado di protezione:	IP65
Temperatura di installazione:	-25°C +60°C
Materiale:	20A÷160A Lega di alluminio pressofuso
Finitura:	Verniciatura con polvere termoisolante a base di resine poliesteri saturate carbossilate ad alta resistenza raggi UV ed agli agenti atmosferici
Materiale:	200A÷630A Lamiera d'acciaio

Finitura:	Verniciatura per elettroforesi catodica con resina epossidica e finitura con polveri epossipoliesteri termoisolanti
Colore:	Rosso RAL 3020
Grado di autoestinguenza (GWT):	960°C (interruttore)
Classe temperatura di resistenza al fuoco:	F400 (400°C per 120min.)
Resistenza agli impatti:	200÷160A IK08 200A÷630A IK10
Contatti ausiliari:	Max 2 contatti ausiliari
Blocco manopola (con lucchetto):	OFF (3 lucchetti) ON (1 lucchetto)
Diametro max arco lucchetto:	20A÷40A 6mm 63A÷630A 8mm

Versioni 2P e 3P+N con polo di neutro con chiusura anticipata ed apertura ritardata. Morsetto/barra filettata di collegamento conduttore di terra. Equipaggiate con blocco porta con interruttore in posizione di chiuso.

■ RESISTENZA AGLI AGENTI CHIMICI ED ATMOSFERICI - INVOLUCRO IN ALLUMINIO

Soluzione Salina	Acidi		Basi		Solventi				Olio Minerale	Raggi UV
	Concentrati	Diluiti	Concentrati	Diluiti	Esano	Benzolo	Acetone	Alcool		
Resiste	Resistenza limitata	Resiste	Resistenza limitata	Resiste	Resiste	Resiste	Resiste	Resiste	Resiste	Resiste

I valori di resistenza agli agenti chimici sono da considerarsi indicativi. Per ulteriori informazioni e sostanze specifiche contattare il servizio tecnico.



INTERRUPTORI



■ RESISTENZA AGLI AGENTI CHIMICI ED ATMOSFERICI - INVOLUCRO IN LAMIERA DI ACCIAIO

Soluzione Salina	Acidi		Basi		Solventi				Olio Minerale	Raggi UV
	Concentrati	Diluiti	Concentrati	Diluiti	Esano	Benzolo	Acetone	Alcool		
Resiste	Resistenza limitata	Resiste	Resistenza limitata	Resiste	Resiste	Resiste	Resiste	Resiste	Resiste	Resiste

I valori di resistenza agli agenti chimici sono da considerarsi indicativi. Per ulteriori informazioni e sostanze specifiche contattare il servizio tecnico.

■ INGRESSO CAVI

Involucro in alluminio 20A÷160A tutte le polarità e 160A 6P

Corrente nominale (A)	Numero di poli	Dimensioni involucro (mm)	Entrate cavi	
			Superiore/Inferiore	Posteriore
20-32-40	2P, 3P, 3P+N	192x168x80	Superiore/Inferiore	Parete liscia
			Posteriore	Parete liscia
	6P	253x217x93	Superiore/Inferiore	Parete liscia
			Posteriore	Parete liscia
63-80-100	2P, 3P, 3P+N	253x217x93	Superiore/Inferiore	Parete liscia
			Posteriore	Parete liscia
	6P	314x264x122	Superiore/Inferiore	Parete liscia
			Posteriore	Parete liscia
125-160	3P, 3P+N	410x315x153	Superiore/Inferiore	Parete liscia
			Posteriore	Parete liscia
125-160	6P	500x400x200 ¹⁾	Superiore/Inferiore	Parete liscia
			Posteriore	Parete liscia

Forature speciali su richiesta.

¹⁾ Involucro in metallo con porta incernierata

■ INGRESSO CAVI

Involucro in lamiera d'acciaio 160A 6P e 200A÷630A 3P, 3P+N, 6P

Corrente nominale (A)	Numero di poli	Dimensioni involucro (mm)	Entrate cavi	
			Superiore/Inferiore	Posteriore
160	6P	500x400x200	Superiore/Inferiore	Piastra passacavi
			Posteriore	Parete liscia
200-250	3P, 3P+N	700x500x200	Superiore/Inferiore	Piastra passacavi
			Posteriore	Parete liscia
	6P	800x600x300	Superiore/Inferiore	Piastra passacavi
			Posteriore	Parete liscia
315-400	3P, 3P+N	700x500x250	Superiore/Inferiore	Piastra passacavi
			Posteriore	Parete liscia
	6P	800x800x300	Superiore/Inferiore	Piastra passacavi
			Posteriore	Parete liscia
630	3P, 3P+N	800x800x300	Superiore/Inferiore	Piastra passacavi
			Posteriore	Parete liscia
	6P	800x1000x300	Superiore/Inferiore	Piastra passacavi
			Posteriore	Parete liscia

Forature speciali su richiesta.

■ CARATTERISTICHE TECNICHE 20A÷160A 2P, 3P, 3P+N, 6P

Taglia interruttore				FR1			FR2			FR3		
Corrente nominale I _n				20A	32A	40A	63A	80A	100A	125A	160A	
Tensione nominale di isolamento		U_i	VAC	690	690	690	800	800	800	800	800	
Tensione nominale di ten. a impulso		U_{imp}	kV	6	6	6	8	8	8	8	8	
Corrente nominale termica		I_{th}/I_{the}		A	20	32	40	63	80	100	125	160
Corrente nominale d'impiego I _e	AC21A	Carichi resistivi con sovraccarichi di modesta entità	415V	A	20	32	40	63	80	100	125	160
	AC22A	Carichi misti, resistivi e induttivi con sovraccarichi di modesta entità	415V	A	20	32	40	63	80	100	125	160
	AC23A	Manovra di motori o altri carichi fortemente induttivi (3 fasi / 3 poli)	415V	A	20	32	35	63	80	100	125	10
	AC23A¹⁾	Potenza nominale d'impiego	415V	kW	9	15	18.5	35	37	46	55	69
Corrente nominale di breve durata		I_{cw}		A	400	400	400	1500	1500	1500	3000	3000
Corrente condizionale di corto circuito				kA _{eff}	10	10	10	30	30	30	50	50
Fusibile associato per la prova di corrente condizionale di cortocircuito - tipo gG				A	16	32	40	63	80	100	125	125
Cavi flessibili				mm ²	1.5-10	1.5-10	1.5-10	10-50	10-50	10-50	10-70	10-70
Cavi rigidi				mm ²	1.5-16	1.5-16	1.5-16	10-50	10-50	10-50	10-70	10-70

¹⁾ Questo valore è fornito come indicazione considerando la condizione più critica di carico induttivo e potrebbe variare in funzione delle specifiche fornite dal costruttore del motore.

■ CARATTERISTICHE TECNICHE 200A÷630A 3P, 3P+N, 6P

Taglia interruttore				FR4		FR5		FR6	
Corrente nominale I _n				200A	250A	315A	400A	630A	
Tensione nominale di isolamento		U_i	VAC	1000	1000	1000	1000	1000	
Tensione nominale di ten. a impulso		U_{imp}	kV	8	8	8	8	8	
Corrente nominale termica		I_{th}/I_{the}		A	200	250	315	400	630
Corrente nominale d'impiego I _e	AC21A	Carichi resistivi con sovraccarichi di modesta entità	415V	A	200	250	315	400	630
	AC22A	Carichi misti, resistivi e induttivi con sovraccarichi di modesta entità	415V	A	200	250	315	400	630
	AC23A	Manovra di motori o altri carichi fortemente induttivi (3 fasi / 3 poli)	415V	A	200	250	315	400	630
	AC23A¹⁾	Potenza nominale d'impiego	415V	kW	105	130	165	210	330
Corrente nominale di breve durata		I_{cw} (1s)		A	13	13	13	13	13
Corrente condizionale di corto circuito				kA _{eff}	50	50	50	50	50
Fusibile associato per la prova di corrente condizionale di cortocircuito - tipo gG				A	200	250	315	400	630
Diametro foro vite				mm ²	M8 ²⁾ /M10	M10	M10	M10	M12
Larghezza patella di attacco				mm ²	25	25	25	25	30

¹⁾ Questo valore è fornito come indicazione considerando la condizione più critica di carico induttivo e potrebbe variare in funzione delle specifiche fornite dal costruttore del motore.

²⁾ Per versioni 6P.



■ INTERRUTTORI DI MANOVRA-SEZIONATORI IN INVOLUCRO TERMOPLASTICO AD ALTA RESISTENZA



■ NORME DI RIFERIMENTO

IEC EN 60947-3

EN 60529

■ MARCATURE E DIRETTIVE



■ MARCHI



■ VERSIONI



Uso generale



Uso emergenza

■ CARATTERISTICHE TECNICHE

Corrente nominale:	20A-32A-40A
Polarità:	2P, 3P, 3P+N
Tensione nominale di impiego:	690Vac - 600Vdc
Frequenza nominale:	50/60Hz, c.c.
Tensione d'isolamento:	690Vac - 600Vdc
Grado di protezione:	IP66
Temperatura di installazione:	-25°C +60°C
Materiale:	Termoplastico ad alta resistenza al calore ed agli impatti
Colore:	Grigio RAL 7016
Classe di isolamento:	Classe II (doppio isolamento) □
Grado di autoestinguenza (GWT):	960°C (involucro) 960°C (interruttore)
Resistenza agli impatti a -40°C:	IK10
Contatti ausiliari:	Max 2 contatti ausiliari
Blocco manopola (con lucchetto):	OFF (3 lucchetti) ON (1 lucchetto)
Diametro arco lucchetto da utilizzare:	6mm

Versioni 2P e 3P+N con polo di neutro con chiusura anticipata ed apertura ritardata.

Morsetto per il collegamento conduttore di terra.

Equipaggiate con blocco porta con interruttore in posizione di chiuso.

■ RESISTENZA AGLI AGENTI CHIMICI ED ATMOSFERICI

Soluzione Salina	Acidi		Basi		Solventi				Olio Minerale	Raggi UV
	Concentrati	Diluiti	Concentrati	Diluiti	Esano	Benzolo	Acetone	Alcool		
Resiste	Resistenza limitata	Resiste	Resistenza limitata	Resiste	Resistenza limitata	Non Resiste	Non Resiste	Resistenza limitata	Resistenza limitata	Resiste

I valori di resistenza agli agenti chimici sono da considerarsi indicativi. Per ulteriori informazioni e sostanze specifiche contattare il servizio tecnico.

■ INGRESSO CAVI 2P, 3P,3P+N

Corrente nominale (A)	Numero di poli	Dimensioni involucro (mm)	Entrate cavi	
20-32-40	2P, 3P,3P+N	115x190x128	Superiore	Parete liscia
			Inferiore	Parete liscia ¹⁾
			Posteriore	Parete liscia

Forature speciali su richiesta.

¹⁾Parete liscia con centrino di foratura.

■ CARATTERISTICHE TECNICHE 20A÷40A 2P, 3P, 3P+N

Taglia interruttore				Y1			
Corrente nominale I _n				20A	32A	40A	
Tensione nominale di isolamento	U_i	VAC	690	690	690		
Tens. nomin. di ten. a impulso	U_{imp}	kV	4	4	4		
Corrente nominale termica in involucro	I_{the}	A	20	32	40		
Corrente nominale d'impiego I _e	AC21A	Carichi resistivi con sovraccarichi di modesta entità	415V	A	20	32	40
			500V	A	20	32	32
			690V	A	20	32	32
	AC22A	Carichi misti, resistivi e induttivi con sovraccarichi di modesta entità	415V	A	20	32	40
			500V	A	20	32	32
			690V	A	20	32	32
	AC23A	Manovra di motori o altri carichi fortemente induttivi (3 fasi / 3 poli)	415V	A	20	32	35
			500V	A	20	25	25
			690V	A	20	25	25
	AC23A ¹⁾	Potenza nominale d'impiego	415V	Kw	9	15	18,5
	AC3	Motori a gabbia: avviamento, arresto a motore lanciato (3 fasi / 3 poli)	415V	A	18	25	28,5
			690V	A	12	18	20
Corrente nomin. di breve durata	I_{cw} (1s)	A	400	400	400		
Corrente condizionale di corto circuito		kA _{eff}	10	10	10		
Fusibile associato per la prova di corrente condizionale di c.to c.to - tipo gG		A	20	32	40		
Cavi flessibili		mm ²	1.5-10	1.5-10	1.5-10		
Cavi rigidi		mm ²	1.5-16	1.5-16	1.5-16		

¹⁾Questo valore è fornito come indicazione considerando la condizione più critica di carico induttivo e potrebbe variare in funzione delle specifiche fornite dal costruttore del motore.

■ CONTATTI AUSILIARI

Articolo	590.PL004001 590.PL004002	590.PL004005	
Tipo interruttore		Y1	
Tipo contatto	NC NA	In scambio NA/NC	
Attivazione in apertura	Simultanea	Anticipata	
Corrente nominale termica	400V	16A	10A
	250V	16A	16A
Corrente nominale di impiego AC15	400V	4.5A	
	250V	6A	



■ INTERRUTTORI DI MANOVRA-SEZIONATORI
IN INVOLUCRO IN METALLO CON PORTA INCERNIERATA



■ NORME DI RIFERIMENTO

IEC EN 60947-3

EN 60529

■ MARCATURE E DIRETTIVE



■ MARCHI



■ VERSIONI

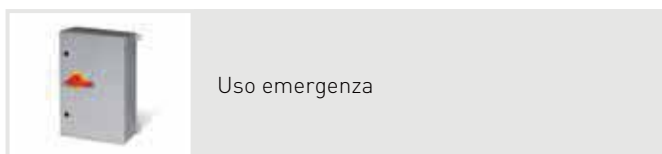
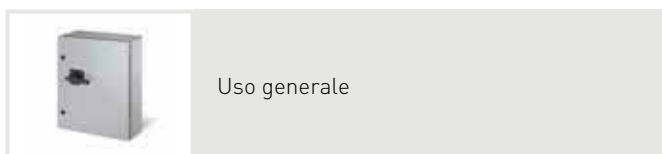

■ CARATTERISTICHE TECNICHE

Corrente nominale: 100A-125A-160A-200A-250A-315A
400A-500A-630A-800A-1000A
1250A-1600A

Polarità: 3P, 3P+SN, 3P+N, 6P, 8P

Tensione nominale di impiego: 690Vac

Frequenza nominale: 50-60Hz

Tensione d'isolamento: 690Vac - 600Vdc

Grado di protezione: IP65

Temperatura di installazione: -25°C +60°C

Materiale: Lamiera d'acciaio

Finitura: Verniciatura per elettroforesi
catodica con resina epossidica
e finitura con polveri
epossidoliestere termoidurenti

Colore: RAL 7035

Grado di autoestinguenza (GWT): 960°C (interruttore)

Resistenza agli impatti: IK10

Contatti ausiliari: Max 2 contatti ausiliari

Blocco manopola (con lucchetto): OFF (3 lucchetti)

Diametro max arco lucchetto: 8mm

Versioni 3P+N ed 8P con polo di neutro con chiusura anticipata ed apertura ritardata.

Versione 3P+SN con polo di neutro non interrotto passante con morsetto di collegamento.

Barra filettata per il collegamento del conduttore di terra.

Equipaggiate con blocco porta con interruttore in posizione di chiuso.

■ RESISTENZA AGLI AGENTI CHIMICI ED ATMOSFERICI

Soluzione Salina	Acidi		Basi		Solventi				Olio Minerale	Raggi UV
	Concentrati	Diluiti	Concentrati	Diluiti	Esano	Benzolo	Acetone	Alcool		
Resiste	Resistenza limitata	Resiste	Resistenza limitata	Resiste	Resiste	Resiste	Resiste	Resiste	Resiste	Resiste

I valori di resistenza agli agenti chimici sono da considerarsi indicativi. Per ulteriori informazioni e sostanze specifiche contattare il servizio tecnico.

■ DIMENSIONI INVOLUCRI ED INGRESSO CAVI

Involucri in lamiera d'acciaio 3P, 3P+SN, 3P+N con porta incernierata con entrata ed uscita cavi dai lati superiore ed inferiore.

Corrente nominale (A)	Numero di poli	Dimensioni involucro (mm)	Entrate cavi	
160-200-250	3P, 3P+SN, 3P+N	300x500x200	Superiore	Parete liscia
			Inferiore	Piastra passacavi
315-400	3P, 3P+SN, 3P+N	400x600x200	Superiore	Parete liscia
			Inferiore	Piastra passacavi
500-630	3P, 3P+SN, 3P+N	500x700x250	Superiore	Parete liscia
			Inferiore	Piastra passacavi
800-1000-1250-1600	3P, 3P+SN, 3P+N	600x1000x300	Superiore	Parete liscia
			Inferiore	Piastra passacavi

Forature speciali su richiesta.

■ DIMENSIONI INVOLUCRI ED INGRESSO CAVI

Involucri in lamiera d'acciaio 3P, 3P+SN, 3P+N con porta incernierata con entrata ed uscita cavi dal solo lato inferiore equipaggiati con sistema di barratura

Corrente nominale (A)	Numero di poli	Dimensioni involucro (mm)	Entrate cavi	
160-200-250	3P, 3P+SN, 3P+N	300x500x200	Superiore	Parete liscia
			Inferiore	Piastra passacavi
315-400	3P, 3P+SN, 3P+N	400x600x200	Superiore	Parete liscia
			Inferiore	Piastra passacavi
500	3P, 3P+SN, 3P+N	500x700x250	Superiore	Parete liscia
			Inferiore	Piastra passacavi
630-800	3P, 3P+SN, 3P+N	800x800x300	Superiore	Parete liscia
			Inferiore	Piastra passacavi
1000-1250-1600	3P, 3P+SN, 3P+N	1000x1000x300	Superiore	Parete liscia
			Inferiore	Piastra passacavi

Forature speciali su richiesta.

■ DIMENSIONI INVOLUCRI ED INGRESSO CAVI

Involucri in lamiera d'acciaio 6P, 8P con porta incernierata con entrata ed uscita cavi dai lati superiore ed inferiore.

Corrente nominale (A)	Numero di poli	Dimensioni involucro (mm)	Entrate cavi	
100-125	6P, 8P	400x500x200	Superiore	Parete liscia
			Inferiore	Piastra passacavi
160	6P, 8P	500x700x250	Superiore	Parete liscia
			Inferiore	Piastra passacavi
200-250	6P, 8P	600x800x300	Superiore	Parete liscia
			Inferiore	Piastra passacavi
315-400-500	6P, 8P	800x800x300	Superiore	Parete liscia
			Inferiore	Piastra passacavi
630	6P, 8P	1000x1000x300	Superiore	Parete liscia
			Inferiore	Piastra passacavi

Forature speciali su richiesta.



VERSIONI INGRESSO E USCITA DAL SOLO LATO INFERIORE

SISTEMA DI BARRATURA PER ENTRATE CAVI DAL SOLO LATO INFERIORE

Sistema di barratura isolata che permette il cablaggio sia della linea di ingresso che quella di uscita unicamente dal lato inferiore.

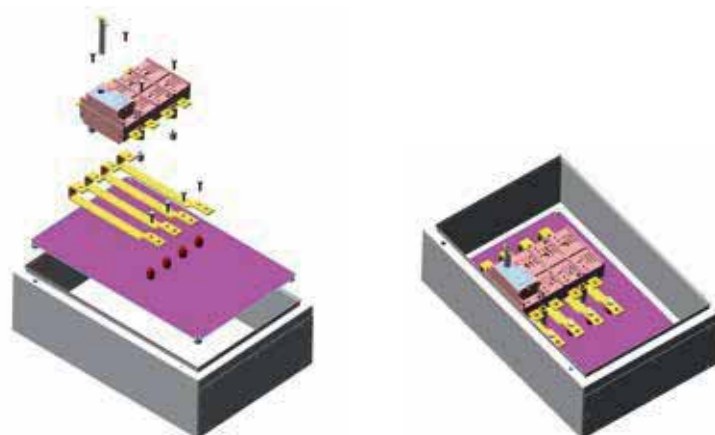

CARATTERISTICHE TECNICHE 100A÷1600A 3P, 3P+SN, 3P+N, 6P, 8P

Taglia interruttore			K1		K2			K3		K4	K5		K6			
Corrente nominale I _n			100	125	160	200	250	315	400	500	630	800	1000	1250	1600 ²⁾	
Tensione nominale di isolamento	U _i	(V)	1000	1000	1000	1000	1000	1000	1000	1000	1000	1000	1000	1000	1000	
Tensione nominale di ten. a impulso	U _{imp}	(kV)	8	8	12	12	12	12	12	12	12	12	12	12	12	
Corrente nominale termica	I _{th} /I _{the}	(A)	100	125	160	200	250	315	400	500	800	800	1000	1250	1600	
Corrente nominale d'impiego I _e	AC21A/B	Carichi resistivi con sovraccarichi di modesta entità	415V (A)	100	125	160	200	250	315	400	500	630/800	800	1000	1250	1600
		500V (A)	100	125	160	200	250	315	400	500	630/800	800	1000	1250	1600	
		690V (A)	100	125	160	200	250	315	400	500	630/800	800	1000	1250	1250	
	AC22A/B	Carichi misti, resistivi e induttivi con sovraccarichi di modesta entità	415V (A)	100	125	160	200	250	315	400	500	630/800	800	1000	1250	1600
			500V (A)	100	125	160	200	250	315	400	400	630	800	1000	1250	1250
			690V (A)	100	125	160	200	250	315	400	400	630	800	1000	1250	400
	AC23A/B	Manovra di motori o altri carichi fortemente induttivi (3 fasi / 3 poli)	415V (A)	100	125	160	200	250	315	400	500	630	800	1000	1250	1250
			500V (A)	80	100	125	160	200	250	315	315	500	800	800	800	800
			690V (A)	63	80	100	125	160	200	250	250	400	400	400	400	400
	AC23A ¹⁾	Potenza nominale d'impiego	415V kW	52	65	85	105	130	165	200	210	330	420	525	600	630
	Corrente di breve durata 1sec		(kA)	5	5	8	8	8	13	13	13	26.5	35	35	35	60
	Corrente di condizionata		(kA)	50	50	50	50	50	50	50	50	50	100	100	100	-
Fusibile associato per la prova di corrente condizionale di c.to c.to - tipo gG		(A)	100	125	160	200	250	315	400	400	630	800	1000	1000	-	
Diametro foro vite		mm ²	M6	M6	M8	M8	M8	M10	M10	M10	M12	M16	M16	M16	2xM14	
Larghezza patella di attacco		mm	15	15	21	21	21	25	25	25	30	50	50	50	60	

Polo di neutro piena corrente su richiesta.

¹⁾ Questo valore è fornito come indicazione considerando la condizione più critica di carico induttivo e potrebbe variare in funzione delle specifiche fornite dal costruttore del motore.

²⁾ Polo di neutro 1250A.

CONTATTI AUSILIARI

Articolo		590.PL006011 590.PL006021	590.PL006012 590.PL006022	590.PL006013 590.PL006023
Tipo interruttore		K1-K2	K3-K5-K6	K4
Tipo contatto		In scambio NA/NC	In scambio NA/NC	In scambio NA/NC
Attivazione in apertura		Anticipata	Anticipata	Anticipata
Corrente nominale termica	400V	10A	10A	10A
	250V	16A	16A	16A

■ INTERRUTTORI DI MANOVRA-SEZIONATORI FUSIBILATI IN INVOLUCRO CON PORTA INCERNIERATA



■ NORME DI RIFERIMENTO

IEC EN 60947-3

EN 60529

■ MARCATURE E DIRETTIVE



■ MARCHI



■ VERSIONI

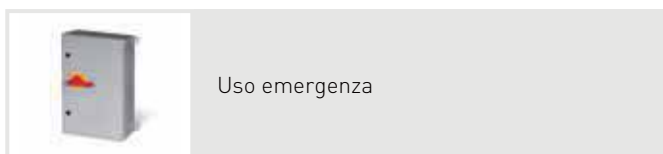
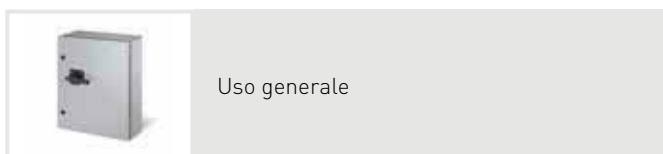

■ CARATTERISTICHE TECNICHE

Corrente nominale:	100A-125A-160A-200A-250A 315A-400A-630A
Polarità:	3P, 3P+N
Tensione nominale di impiego:	690Vac - 600Vdc
Frequenza nominale:	50/60Hz
Tensione d'isolamento:	690Vac - 600Vdc
Temperatura di installazione:	-25°C +60°C
Materiale:	Lamiera d'acciaio
Finitura:	Verniciatura per elettroforesi catodica con resina epossidica e finitura con polveri epossipoliestere termoindurenti
Colore:	Grigio RAL 7035
Grado di autoestinguenza (GWT):	960°C (interruttore)
Grado di protezione:	IP65
Resistenza agli impatti (grado IK):	IK10
Blocco manopola (con lucchetto):	OFF (3 lucchetti)
Contatti ausiliari:	Max 2 contatti ausiliari
Diametro max arco lucchetto:	8mm

Versione 3P+N con polo di neutro con chiusura anticipata ed apertura ritardata.
Barra filettata di collegamento conduttore di terra.
Equipaggiate con blocco porta con interruttore in posizione di chiuso.

■ RESISTENZA AGLI AGENTI CHIMICI ED ATMOSFERICI

Soluzione Salina	Acidi		Basi		Solventi				Olio Minerale	Raggi UV
	Concentrati	Diluiti	Concentrati	Diluiti	Esano	Benzolo	Acetone	Alcool		
Resiste	Resistenza limitata	Resiste	Resistenza limitata	Resiste	Resiste	Resiste	Resiste	Resiste	Resiste	Resiste

I valori di resistenza agli agenti chimici sono da considerarsi indicativi. Per ulteriori informazioni e sostanze specifiche contattare il servizio tecnico.

■ INGRESSO CAVI 3P, 3P+N con entrata ed uscita cavi dai lati superiore ed inferiore

Corrente nominale (A)	Numero di poli	Dimensioni involucro (mm)	Entrate cavi	
100-125-160	3P, 3P+N	300x500x200	Superiore	Piastra passacavi
			Inferiore	Parete liscia
200-250	3P, 3P+N	400x600x200	Superiore	Piastra passacavi
			Inferiore	Parete liscia
315-400	3P, 3P+N	500x700x250	Superiore	Piastra passacavi
			Inferiore	Parete liscia
630	3P, 3P+N	600x800x300	Superiore	Piastra passacavi
			Inferiore	Parete liscia

Forature speciali su richiesta.

■ INGRESSO CAVI 3P, 3P+N con entrata ed uscita cavi dal solo lato inferiore equipaggiati con sistema di barratura

Corrente nominale (A)	Numero di poli	Dimensioni involucro (mm)	Entrate cavi	
100-125-160	3P, 3P+N	300x500x200	Superiore	Piastra passacavi
			Inferiore	Parete liscia
200-250	3P, 3P+N	400x600x250	Superiore	Piastra passacavi
			Inferiore	Parete liscia

Forature speciali su richiesta.

■ CARATTERISTICHE TECNICHE 100A÷630A 3P, 3P+N

Taglia interruttore			KF2			KF3		KF4		KF5		
Corrente nominale In			100A	125A	160A	200A	250A	315A	400A	630A		
Tensione nominale di isolamento	Ui	VAC	1000	1000	1000	1000	1000	1000	1000	1000		
		VDC	1500	1500	1500	1500	1500	1500	1500	1500		
Tensione nominale di ten. a impulso		Uimp	kV	12	12	12	12	12	12	12		
Corrente nominale termica		Ith/Ithe	A	100	125	160	200	250	315	400	630	
Corrente nominale d'impiego Ie	AC21A	Carichi resistivi con sovraccarichi di modesta entità	415V	A	100	125	160	200	250	315	400	630
			500V	A	100	125	160	200	250	315	400	630
			690V	A	100	125	160	200	250	315	400	630
	AC22A	Carichi misti, resistivi e induttivi con sovraccarichi di modesta entità	415V	A	100	125	160	200	250	315	400	630
			500V	A	100	125	160	200	250	315	400	630
			690V	A	100	125	160	200	250	315	400	630
	AC23A	Manovra di motori o altri carichi fortemente induttivi (3 fasi / 3 poli)	415V	A	100	125	160	200	250	315	400	630
			500V	A	80	100	125	160	200	250	315	500
			690V	A	63	80	100	125	160	200	250	400
	DC21A	Carichi resistivi con sovraccarichi di modesta entità	220V	A	100	125	160	200	250	315	400	630
			400V	A	100	125	160	200	250	315	400	630
			600V	A	-	-	-	-	-	315	400	630
Corrente condizionale di corto circuito		kAeff	50	50	50	50	50	50	50	50		
Fusibile associato per la prova di corrente condizionale di cortocircuito		A	100	125	160	200	250	315	400	630		
Tipo fusibile			DIN/BS	DIN/BS	DIN/BS	DIN/BS	DIN/BS	DIN/BS	DIN/BS	DIN/BS		
Cavi flessibili		mm ²	-	-	-	-	-	-	-	-		
Cavi rigidi		mm ²	-	-	-	-	-	-	-	-		
Diametro foro vite		mm	M8	M8	M8	M10	M10	M12	M12	M16		
Larghezza patella di attacco		mm	21	21	21	25	25	30	30	50		

■ TIPO FUSIBILI

Corrente nominale (A)	100A	125A	160A	200A	250A	315A	400A	630A
Fusibili tipo DIN	NH 00	NH 00	NH 00	NH 1	NH 1	NH 2	NH 2	NH 3
Fusibili tipo BS	A4	DEO	DEO	B1-B2	B1-B3	B1-B3	B1-B4	C2
Fusibili cilindrici (gG)	-	-	-	-	-	-	-	-

■ CONTATTI AUSILIARI

Articolo		590.PL006011 590.PL006021	590.PL006012 590.PL006022	590.PL006013 590.PL006023
Tipo interruttore		KF2	KF3-KF5	KF4
Tipo contatto		In scambio NA/NC	In scambio NA/NC	In scambio NA/NC
Attivazione in apertura		Anticipata	Anticipata	Anticipata
Corrente nominale termica	400V	10A	10A	10A
	250V	16A	16A	16A



■ COMMUTATORI I-0-II IN INVOLUCRO CON PORTA INCERNIERATA



■ NORME DI RIFERIMENTO

IEC EN 60947-3

EN 60529

■ MARCATURE E DIRETTIVE



■ MARCHI



■ VERSIONI

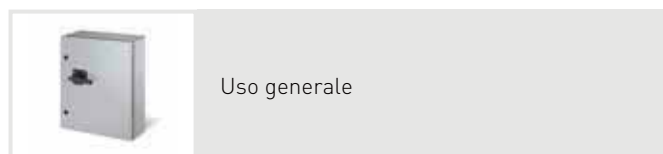

Uso generale

■ CARATTERISTICHE TECNICHE

Corrente nominale:	100A-125A-160A-200A-250A 315A-400A-500A-630A
Polarità:	3P, 3P+N
Tensione nominale di impiego:	690Vac
Frequenza nominale:	50/60Hz
Tensione d'isolamento:	690Vac - 600Vdc
Grado di protezione:	IP65
Temperatura di installazione:	-25°C +60°C
Materiale:	Lamiera d'acciaio
Finitura:	Verniciatura per elettroforesi catodica con resina epossidica e finitura con polveri epossipoliestere termoindurenti
Colore:	Grigio RAL 7035
Grado di autoestinguenza (GWT):	960°C (interruttore)
Resistenza agli impatti:	IK10
Contatti ausiliari:	Max 2 contatti ausiliari
Blocco manopola (con lucchetto):	OFF (3 lucchetti)
Diametro max arco lucchetto:	8mm

Versione 3P+N con polo di neutro con chiusura anticipata ed apertura ritardata.
Barra filettata per il collegamento conduttore di terra.
Equipaggiate con blocco porta con interruttore in posizione di chiuso.

■ RESISTENZA AGLI AGENTI CHIMICI ED ATMOSFERICI

Soluzione Salina	Acidi		Basi		Solventi				Olio Minerale	Raggi UV
	Concentrati	Diluiti	Concentrati	Diluiti	Esano	Benzolo	Acetone	Alcool		
Resiste	Resistenza limitata	Resiste	Resistenza limitata	Resiste	Resiste	Resiste	Resiste	Resiste	Resiste	Resiste

I valori di resistenza agli agenti chimici sono da considerarsi indicativi. Per ulteriori informazioni e sostanze specifiche contattare il servizio tecnico.

■ DIMENSIONI INVOLUCRI ED INGRESSO CAVI 100A÷630A 3P, 3P+N

Corrente nominale (A)	Numero di poli	Dimensioni involucro (mm)	Entrate cavi	
100-125	3P, 3P+N	400x500x200	Superiore	Parete liscia
			Inferiore	Piastra passacavi
160	3P, 3P+N	500x700x250	Superiore	Parete liscia
			Inferiore	Piastra passacavi
200-250	3P, 3P+N	600x800x300	Superiore	Parete liscia
			Inferiore	Piastra passacavi
315-400-500	3P, 3P+N	800x800x300	Superiore	Parete liscia
			Inferiore	Piastra passacavi
630	3P, 3P+N	1000x1000x300	Superiore	Parete liscia
			Inferiore	Piastra passacavi

Forature speciali su richiesta.

■ CARATTERISTICHE TECNICHE 100A÷630A 3P, 3P+N

Taglia interruttore			KA1		KA2			KA3			KA4	
Corrente nominale In			100	125	160	200	250	315	400	500	630	
Tensione nominale di isolamento	Ui	(V)	1000	1000	1000	1000	1000	1000	1000	1000	1000	
Tens. nomin. di ten. a impulso	Uimp	(kV)	8	8	12	12	12	12	12	12	12	
Corrente nominale termica in involucro	Ithe	(A)	100	125	160	200	250	315	400	500	800	
Corrente nominale d'impiego Ie	AC21A/B	Carichi resistivi con sovraccarichi di modesta entità	415V (A)	100	125	160	200	250	315	400	500	630/800
		500V (A)	100	125	160	200	250	315	400	500	630/800	
		690V (A)	100	125	160	200	250	315	400	500	630/800	
	AC22A/B	Carichi misti, resistivi e induttivi con sovraccarichi di modesta entità	415V (A)	100	125	160	200	250	315	400	500	630/800
			500V (A)	100	125	160	200	250	315	400	400	630
			690V (A)	100	125	160	200	250	315	400	400	630
	AC23A/B	Manovra di motori o altri carichi fortemente induttivi (3 fasi / 3 poli)	415V (A)	100	125	160	200	250	315	400	500	630
			500V (A)	80	100	125	160	200	250	315	315	500
			690V (A)	63	80	100	125	160	200	250	250	400
	AC23A ¹⁾	Potenza nominale d'impiego	415V (kW)	52	65	85	105	130	165	200	210	330
	Corrente di breve durata 1sec		(kA)	5	5	8	8	8	13	13	13	26.5
	Corrente di condizionata		(kA)	50	50	50	50	50	50	50	50	50
Fusibile associato per la prova di corrente condizionale di c.to c.to - tipo gG		(A)	100	125	160	200	250	315	400	400	630	
Diametro foro vite		mm ²	M6	M6	M8	M8	M8	M10	M10	M10	M12	
Larghezza patella di attacco		mm	15	15	21	21	21	25	25	25	30	

¹⁾ Questo valore è fornito come indicazione considerando la condizione più critica di carico induttivo e potrebbe variare in funzione delle specifiche fornite dal costruttore del motore.

■ CONTATTI AUSILIARI

Articolo		590.PL006011 590.PL006021	590.PL006012 590.PL006022	590.PL006013 590.PL006023
Tipo interruttore		KA1-KA2	KA3	KA4
Tipo contatto		In scambio NA/NC	In scambio NA/NC	In scambio NA/NC
Attivazione in apertura		Anticipata	Anticipata	Anticipata
Corrente nominale termica	400V	10A	10A	10A
	250V	16A	16A	16A



■ INTERRUTTORI DI MANOVRA-SEZIONATORI IN INVOLUCRO IN ACCIAIO INOX



■ NORME DI RIFERIMENTO

IEC EN 60947-3

EN 60529

■ MARCATURE E DIRETTIVE



■ MARCHI



■ VERSIONI

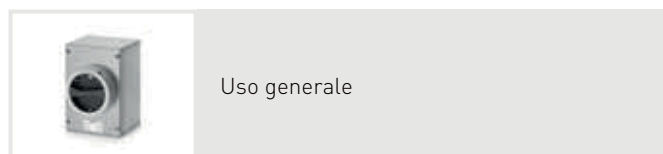

Uso generale

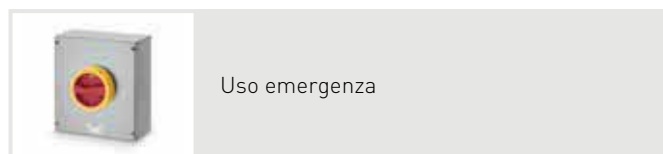

Uso emergenza

■ CARATTERISTICHE TECNICHE

Corrente nominale:	16A ¹⁾ -20A- 25A ¹⁾ - 32A-40A-63A 80A-100A- 125A-160A
Polarità:	1P+SN, 2P, 3P, 3P+SN, 3P+N, 6P, 8P
Tensione nominale di impiego:	690Vac
Frequenza nominale:	50/60Hz
Tensione d'isolamento:	690Vac - 600Vdc
Grado di protezione:	IP65
Temperatura di installazione:	-25°C +60°C
Materiale:	Acciaio Inox AISI 304L ²⁾
Finitura esterna:	Satinato fine tipo Scotch-Brite medio
Resistenza agli impatti:	IK10
Grado di autoestinguenza (GWT):	960°C (interruttore)
Contatti ausiliari:	Max 2 contatti ausiliari
Blocco manopola (con lucchetto):	OFF (3 lucchetti) ON (1 lucchetto)
Diametro max arco lucchetto:	20A÷40A 6mm 63A÷160A 8mm

Versioni 2P, 3P+N ed 8P con polo di neutro con chiusura anticipata ed apertura ritardata.

Versione 1P+SN e 3P+SN con polo di neutro non interrotto passante con morsetto di collegamento.

Morsetto/barra filettata per il collegamento del conduttore di terra.

Equipaggiate con blocco porta con interruttore in posizione di chiuso.

¹⁾ Solo per configurazione 6 e 8 poli.

²⁾ Versioni speciali in acciaio inox AISI316L su richiesta.

■ RESISTENZA AGLI AGENTI CHIMICI ED ATMOSFERICI

Soluzione Salina	Acidi		Basi		Solventi				Olio Minerale	Raggi UV
	Concentrati	Diluiti	Concentrati	Diluiti	Esano	Benzolo	Acetone	Alcool		
Resiste	Resistenza limitata	Resiste	Resiste	Resiste	Resiste	Resiste	Resiste	Resiste	Resiste	Resiste

I valori di resistenza agli agenti chimici sono da considerarsi indicativi. Per ulteriori informazioni e sostanze specifiche contattare il servizio tecnico.

■ **DIMENSIONI INVOLUCRI ED INGRESSO CAVI 1P+SN, 2P, 3P, 3P+SN, 3P+N**

Corrente nominale (A)	Numero di poli	Dimensioni involucro (mm)	Entrate cavi	
20-32-40	1P+SN, 2P, 3P, 3P+SN, 3P+N	100x160x90	Superiore/Inferiore	Pareti lisce
			Posteriore	Pareti lisce
20-32-40 Alta capacità di cablaggio	3P, 3P+N	150x160x90	Superiore/Inferiore	Pareti lisce
			Posteriore	Pareti lisce
63-80-100	1P+SN, 2P, 3P, 3P+SN, 3P+N	150x220x120	Superiore/Inferiore	Pareti lisce
			Posteriore	Pareti lisce
125-160	3P, 3P+SN, 3P+N	300x400x150	Superiore/Inferiore	Pareti lisce
			Posteriore	Pareti lisce

Forature speciali su richiesta.

■ **DIMENSIONI INVOLUCRI ED INGRESSO CAVI 6P, 8P**

Corrente nominale (A)	Numero di poli	Dimensioni involucro (mm)	Entrate cavi	
16-25-32-40 63-80-100	6P, 8P	250x280x120	Superiore/ Inferiore	Pareti lisce
			Posteriore	Pareti lisce
125-160	6P, 8P	300x400x150	Superiore/ Inferiore	Pareti lisce
			Posteriore	Pareti lisce

Forature speciali su richiesta.

■ **CARATTERISTICHE TECNICHE 1P+SN**

Taglia interruttore				Y01			
Corrente nominale I_n				20A	32A	40A	
Tensione nominale di isolamento	U_i		VAC	250	250	250	
Tensione nominale ad impulso	U_{imp}		kV	4	4	4	
Corrente termica in involucro	I_{the}		A	20	32	40	
Corrente nominale d'impiego I_e	AC22A	Carichi misti, resistivi e induttivi con sovraccarichi di modesta entità	250V	A	20	32	40
	AC23A	Manovra di motori o altri carichi fortemente induttivi (3 fasi / 3 poli)	250V	A	20	22	25
Corrente nominale di breve durata	I_{cw}		A	480	480	480	
Corrente condizionale di corto circuito			kA _{eff}	10	10	10	
Fusibile associato per la prova di corrente condizionale di c.to c.to -tipo gG			A	20	32	40	
Cavi flessibili			mm ²	1.5-6	1.5-6	1.5-6	
Cavi rigidi			mm ²	1.5-6	1.5-6	1.5-6	



■ CARATTERISTICHE TECNICHE 20A-160A 1P+SN 2P, 3P, 3P+N

Taglia interruttore			Y1			Y2			Y5			
Corrente nominale In			20A	32A	40A	63A	80A	100A	125A	160A		
Tensione nominale di isolamento Ui		VAC	690	690	690	800	800	800	800	800		
Tensione nominale di ten. a impulso Uimp		kV	4	4	4	8	8	8	8	8		
Corrente nominale termica Ith/Ithe		A	20	32	40	63	80	100	125	160		
Corrente nominale d'impiego Ie	AC21A	Carichi resistivi con sovraccarichi di modesta entità	415V	A	20	32	40	63	80	100	125	160
			500V	A	20	32	32	63	80	100	125	160
			690V	A	20	32	32	63	80	100	125	160
	AC22A	Carichi misti, resistivi e induttivi con sovraccarichi di modesta entità	415V	A	20	32	40	63	80	100	125	160
			500V	A	20	32	32	63	80	100	125	160
			690V	A	20	32	32	63	80	100	125	160
	AC23A	Manovra di motori o altri carichi fortemente induttivi (3 fasi / 3 poli)	415V	A	20	32	35	63	80	100	125	160
			500V	A	20	25	25	63	63	63	125	125
			690V	A	20	25	25	32	32	32	100	100
	AC23A ¹⁾	Potenza nominale d'impiego	415V	Kw	9	15	18.5	35	37	46	55	69
	AC3	Motori a gabbia: avviamento, arresto a motore lanciato (3 fasi / 3 poli)	415V	A	18	25	28.5	-	-	-	-	-
			690V	A	12	18	20	-	-	-	-	-
Corrente nomin. di breve durata Icw (1s)		A	400	400	400	1500	1500	1500	3000	3000		
Corrente condizionale di corto circuito		kAeff	10	10	10	30	30	30	50	50		
Fusibile associato per la prova di corrente condizionale di c.to c.to - tipo gG		A	20	32	40	63	80	100	125	125		
Cavi flessibili		mm ²	1.5-10	1.5-10	1.5-10	10-50	10-50	10-50	10-70	10-70		
Cavi rigidi		mm ²	1.5-16	1.5-16	1.5-16	10-50	10-50	10-50	10-70	10-70		

¹⁾ Questo valore è fornito come indicazione considerando la condizione più critica di carico induttivo e potrebbe variare in funzione delle specifiche fornite dal costruttore del motore.

■ CARATTERISTICHE TECNICHE 16A÷160A 6P, 8P

Taglia interruttore			Y3				Y4			Y5			
Corrente nominale In			16A	25A	32A	40A	63A	80A	100A	125A	160A		
Tensione nominale di isolamento	Ui	VAC	800	800	800	800	800	800	800	800	800		
Tens. nomin. di ten. a impulso	Uimp	kV	8	8	8	8	8	8	8	8	8		
Corrente nominale termica in involucro	Ithe	A	16	25	32	40	63	80	100	125	160		
Corrente nominale d'impiego Ie	AC21A Carichi resistivi con sovraccarichi di modesta entità	415V	A	16	25	32	40	63	80	100	125	160	
		500V	A	16	25	32	40	63	160	80	125	160	
		690V	A	16	25	32	40	63	160	80	125	160	
	AC22A Carichi misti, resistivi e induttivi con sovraccarichi di modesta entità	415V	A	16	25	32	40	63	160	80	125	160	
		500V	A	16	25	32	40	63	160	80	125	160	
		690V	A	16	25	32	40	40	40	40	125	160	
	AC23A Manovra di motori o altri carichi fortemente induttivi (3 fasi / 3 poli)	415V	A	16	25	32	40	63	80	100	125	160	
		500V	A	16	25	32	40	63	63	63	125	125	
		690V	A	16	25	25	25	32	32	32	100	100	
	AC23A ¹⁾	Potenza nominale d'impiego	415V	kW	7,5	11	15	18,5	35	37	46	55	69
	Corrente nomin. di breve durata	Icw (1s)	A	1100	1100	1100	1100	1500	1500	1500	3000	3000	
	Corrente condizionale di corto circuito	kAeff		50	50	50	50	30	30	30	50	50	
Fusibile associato per la prova di corrente condizionale di c.to c.to - tipo gG	A		16	25	32	40	63	80	100	125	125		
Cavi flessibili	mm ²		4-25	4-25	4-25	4-25	10-50	10-50	10-50	10-70	10-70		
Cavi rigidi	mm ²		4-25	4-25	4-25	4-25	10-50	10-50	10-50	10-70	10-70		

¹⁾ Questo valore è fornito come indicazione considerando la condizione più critica di carico induttivo e potrebbe variare in funzione delle specifiche fornite dal costruttore del motore.

■ CONTATTI AUSILIARI

Articolo		590.PL004001 590.PL004002	590.PL004005	590.PL005
Tipo interruttore		Y1		Y3-Y4-Y5
Tipo contatto		NC NA	In scambio NA/NC	In scambio NA/NC
Attivazione in apertura		Simultanea	Anticipata	Anticipata
Corrente nominale termica	400V	16A	10A	10A
	250V	16A	16A	16A
Corrente nominale di impiego AC15	400V	4.5A	-	-
	250V	6A	-	-



■ COMMUTATORI I-0-II IN INVOLUCRO IN ACCIAIO INOX



■ VERSIONI

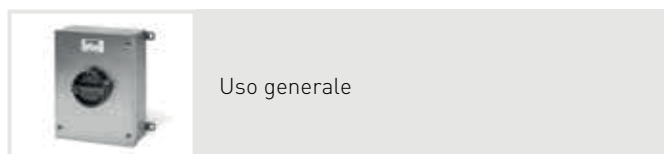

Uso generale

■ NORME DI RIFERIMENTO

IEC EN 60947-3

EN 60529

■ MARCATURE E DIRETTIVE



■ MARCHI



■ CARATTERISTICHE TECNICHE

Corrente nominale:	16A-25A- 32A-40A-63A-80A 100A-125A -160A
Polarità:	3P, 3P+N
Tensione nominale di impiego:	690Vac
Frequenza nominale:	50/60Hz
Tensione d'isolamento:	690Vac - 600Vdc
Grado di protezione:	IP65
Temperatura di installazione:	-25°C +60°C
Materiale:	Acciaio Inox AISI 304L ¹⁾
Finitura esterna:	Satinato fine tipo Scotch-Brite medio
Resistenza agli impatti:	IK10
Grado di autoestinguenza (GWT):	960°C (interruttore)
Contatti ausiliari:	Max 2 contatti ausiliari
Blocco manopola (con lucchetto)	OFF (3 lucchetti) ON (1 lucchetto)
Diametro max arco lucchetto:	8mm

Versioni 3P+N con polo di neutro con chiusura anticipata ed apertura ritardata.
Morsetto/barra filettata per il collegamento del conduttore di terra.
Equipaggiate con blocco porta con interruttore in posizione di chiuso.

¹⁾Versioni speciali in acciaio AISI316L su richiesta.

■ RESISTENZA AGLI AGENTI CHIMICI ED ATMOSFERICI

Soluzione Salina	Acidi		Basi		Solventi				Olio Minerale	Raggi UV
	Concentrati	Diluiti	Concentrati	Diluiti	Esano	Benzolo	Acetone	Alcool		
Resiste	Resistenza limitata	Resiste	Resiste	Resiste	Resiste	Resiste	Resiste	Resiste	Resiste	Resiste

I valori di resistenza agli agenti chimici sono da considerarsi indicativi. Per ulteriori informazioni e sostanze specifiche contattare il servizio tecnico.

■ DIMENSIONI INVOLUCRI ED INGRESSO CAVI 3P, 3P+N

Corrente nominale (A)	Numero di poli	Dimensioni involucro (mm)	Entrate cavi	
			Superiore/Inferiore	Pareti lisce
16-25-32-40 63-80-100	3P,3P+N	250x280x120	Posteriore	Pareti lisce
			Superiore/Inferiore	Pareti lisce
125-160	3P,3P+N	300x400x150	Posteriore	Pareti lisce
			Superiore/Inferiore	Pareti lisce

Forature speciali su richiesta.

■ CARATTERISTICHE TECNICHE 16A÷160A 3P, 3P+N

Taglia interruttore			C1				C2			C3			
Corrente nominale In			16A	25A	32A	40A	63A	80A	100A	125A	160A		
Tensione nominale di isolamento	Ui	VAC	800	800	800	800	800	800	800	800	800		
Tens. nomin. di ten. a impulso	Uimp	kV	8	8	8	8	8	8	8	8	8		
Corrente nominale termica in involucro	Ithe	A	16	25	32	40	63	80	100	125	160		
Corrente nominale d'impiego Ie	AC21A	Carichi resistivi con sovraccarichi di modesta entità	415V	A	16	25	32	40	63	80	100	125	160
		500V	A	16	25	32	40	63	160	80	125	160	
		690V	A	16	25	32	40	63	160	80	125	160	
	AC22A	Carichi misti, resistivi e induttivi con sovraccarichi di modesta entità	415V	A	16	25	32	40	63	160	80	125	160
			500V	A	16	25	32	40	63	160	80	125	160
			690V	A	16	25	32	40	40	40	40	125	160
	AC23A	Manovra di motori o altri carichi fortemente induttivi (3 fasi / 3 poli)	415V	A	16	25	32	40	63	80	100	125	160
			500V	A	16	25	32	40	63	63	63	125	125
			690V	A	16	25	25	25	32	32	32	100	100
	AC23A ¹⁾	Potenza nominale d'impiego	415V	kW	7,5	11	15	18,5	35	37	46	55	69
	Corrente nominale di breve durata	Icw	A	1100	1100	1100	1100	1500	1500	1500	3000	3000	
	Corrente condizionale di corto circuito		kAeff	50	50	50	50	50	50	30	50	50	
Fusibile associato per la prova di corrente condizionale di c.to c.to - tipo gG		A	16	25	32	40	63	80	100	125	125		
Cavi flessibili		mm ²	4-25	4-25	4-25	4-25	10-50	10-50	10-50	10-70	10-70		
Cavi rigidi		mm ²	4-25	4-25	4-25	4-25	10-50	10-50	10-50	10-70	10-70		

¹⁾ Questo valore è fornito come indicazione considerando la condizione più critica di carico induttivo e potrebbe variare in funzione delle specifiche fornite dal costruttore del motore.

■ CONTATTI AUSILIARI

Articolo	590.PL005	
Tipo interruttore	C1-C2-C3	
Tipo contatto	In scambio NA/NC	
Attivazione in apertura	Anticipata	
Corrente nominale termica	400V	10A
	250V	16A



■ INTERRUTTORI DI MANOVRA-SEZIONATORI IN CORRENTE CONTINUA PER FOTOVOLTAICO



■ VERSIONI



Uso generale

■ NORME DI RIFERIMENTO

IEC EN 60947-3

IEC 60364-7-712

EN 60529

■ MARCATURE E DIRETTIVE



■ MARCHI



■ CARATTERISTICHE TECNICHE

Corrente nominale:	15A-16A-20A-25A-30A-40A
Polarità:	4P, 5P, 6P, 8P
Tensione nominale di impiego:	16A 450Vdc 15A-20A-30A-40A 800Vdc
Tensione d'isolamento:	16A 690V 15A-20A-30A-40A 1500V
Grado di protezione:	16A IP66/IP69 15A-20A-30A-40A IP65
Temperatura di installazione:	-25°C +60°C
Materiale:	Termoplastico
Colore:	Grigi RAL 7035
Classe di isolamento:	Classe II (doppio isolamento) □
Grado di autoestinguenza (GWT):	650°C (involucro) 960°C (interruttore)
Resistenza agli impatti:	16A IK09 15A-20A-30A-40A IK08
Contatti ausiliari:	Max 2 contatti ausiliari
Blocco manopola (con lucchetto):	OFF (3 lucchetti) ON (1 lucchetto)
Diametro arco lucchetto da utilizzare:	16A 6mm 15A-20A-30A-40A 8mm

Morsetto/barra filettata per il collegamento conduttore di terra.
Equipaggiate con blocco porta con interruttore in posizione di chiuso.

■ RESISTENZA AGLI AGENTI CHIMICI ED ATMOSFERICI

Soluzione Salina	Acidi		Basi		Solventi				Olio Minerale	Raggi UV
	Concentrati	Diluiti	Concentrati	Diluiti	Esano	Benzolo	Acetone	Alcool		
Resiste	Resistenza limitata	Resiste	Resistenza limitata	Resiste	Resistenza limitata	Non Resiste	Non Resiste	Resistenza limitata	Resistenza limitata	Resiste

I valori di resistenza agli agenti chimici sono da considerarsi indicativi. Per ulteriori informazioni e sostanze specifiche contattare il servizio tecnico.

■ INGRESSO CAVI

Corrente nominale (A)	Tensione nominale (V)	Numero di poli in serie	Dimensioni involucro (mm)	Entrate cavi		
				Superiore/Inferiore	Posteriore	Sfondabili/Parete liscia ¹⁾
16	450	4P	110x150x86	Superiore/Inferiore	2xM25	Sfondabili/Parete liscia ¹⁾
				Posteriore	2xM25	Sfondabile/Parete liscia ¹⁾
15-20	800	4P, 5P	105x150x100	Superiore/Inferiore	-	Pareti lisce ²⁾
				Posteriore	-	Pareti lisce
25-30	800	6P, 8P	160x220x114	Superiore/Inferiore	2xM32	Sfondabili/Parete liscia ¹⁾
				Posteriore	1xM32	Sfondabile/Parete liscia ¹⁾
40	800	8P	228x308x128	Superiore/inferiore	-	Pareti lisce

Forature speciali su richiesta.

¹⁾ Base reversibile, pareti liscia con centrino di foratura.

²⁾ Pareti lisce con centrini di foratura.

■ CARATTERISTICHE TECNICHE 15A÷40A

Taglia interruttore			D1	D3				D5		
Corrente nominale I _n			16A	15A	20A	25A	30A	40A		
Tensione nominale di isolamento	U_i	VAC	690	1500	1500	1500	1500	1500		
Tensione nominale di ten. a impulso	U_{imp}	kV	4	8	8	8	8	8		
Corrente nominale termica in involucro	I_{th}/I_{the}	A	30	63	63	63	63	125		
Numero di poli in serie			4	4	5	6	8	8		
Corrente nominale d'impiego I _e	AC21A/B	Carichi resistivi con sovraccarichi di modesta entità	300V DC	A	32	-	-	-	-	
			400V DC	A	-	30	35	40	60	80
			450V DC	A	16	-	-	-	-	-
			500V DC	A	-	30	35	40	45	65
			600V DC	A	-	20	25	40	40	60
			750V DC	A	-	15	20	25	30	40
			800V DC	A	-	15	20	25	30	40
Corrente nomin. di breve durata	I_{cw} (1s)	A	400	1100	1100	1100	1100	3000		
Cavi flessibili			mm ²	1.5-10	16	16	16	16	70	
Cavi rigidi			mm ²	1.5-10	16	16	35	16	70	



■ COLLEGAMENTI IN SERIE DEI POLI DELL'INTERRUTTORE

Allo scopo di facilitare il lavoro dell'installatore e di rendere più flessibile il verso di ingresso ed uscita, è possibile scegliere il modo di collegamento tra i poli in serie. In questo modo sarà possibile avere la posizione degli ingressi e delle uscite in tutte le combinazioni possibili. I prodotti vengono forniti con i ponticelli già cablati.

**590.DCGE0815 - 590.DCGE0416 -
(4 POLI IN SERIE) - 3 PONTICELLI FORNITI**

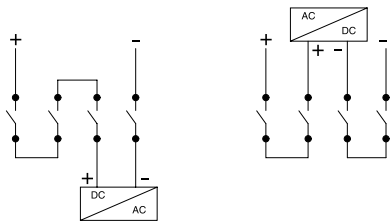

**590.DCGE0820 - (5 POLI IN SERIE) -
4 PONTICELLI FORNITI**

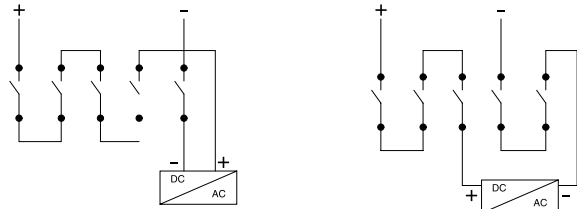

590.DCGE0825 - (6 POLI IN SERIE) - 5 PONTICELLI FORNITI

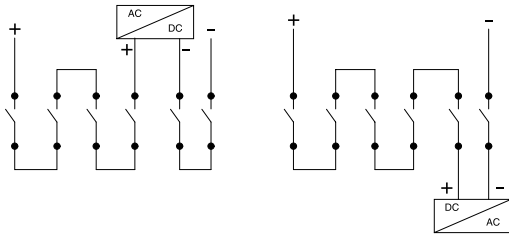

590.DCGE0830 - 590.DCGE0840 - (8 POLI IN SERIE) - 8 PONTICELLI FORNITI

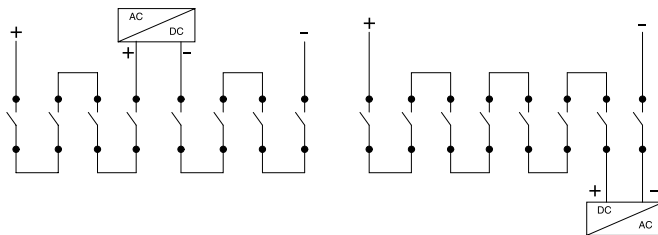

■ CONTATTI AUSILIARI

Articolo		590.PL004001 590.PL004002	590.PL004005	590.PL005
Tipo interruttore		D1		D3-D5
Tipo contatto		NC NA	In scambio NA/NC	In scambio NA/NC
Attivazione in apertura		Simultanea	Anticipata	Anticipata
Corrente nominale termica	400V	16A	10A	10A
	250V	16A	16A	16A
Corrente nominale di impiego AC15	400V	4.5A	-	-
	250V	6A	-	-



■ INTERRUTTORI DI MANOVRA-SEZIONATORI IN INVOLUCRO TERMOPLASTICO



■ NORME DI RIFERIMENTO

IEC EN 60947-3

EN 60529

■ MARCATURE E DIRETTIVE



■ MARCHI



■ VERSIONI

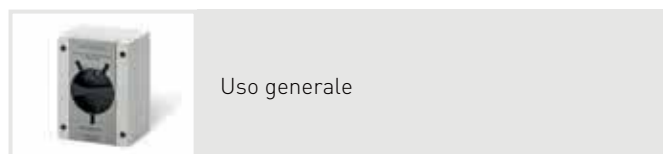

Uso generale

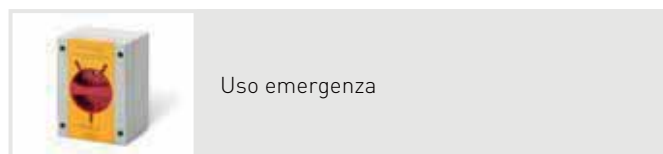

Uso emergenza

■ CARATTERISTICHE TECNICHE

Corrente nominale:	16A ¹⁾ -20A-25A ¹⁾ -32A-40A-63A 80A-100A-125A-160A
Polarità:	1P+SN, 2P, 3P, 3P+SN, 3P+N 4P, 6P, 8P
Tensione nominale di impiego:	690Vac - 600Vdc
Tensione d'isolamento:	690Vac - 600Vdc
Frequenza nominale:	50/60Hz-c.c.
Grado di protezione:	16A÷100A IP66/IP69 125A÷160A IP55 Versione da incasso 20A-40A IP55
Temperatura di installazione:	-25°C +60°C
Materiale:	Termoplastico
Colore:	Grigio RAL 7035
Classe di isolamento:	Classe II (doppio isolamento) □
Grado di autoestinguenza (GWT):	650°C (involucro) 960°C (interruttore)
Resistenza agli impatti:	20A÷100A IK09 125A÷160A IK08 Versione da incasso 20A-40A IK08
Contatti ausiliari:	Max 2 contatti ausiliari
Blocco manopola (con lucchetto):	OFF (3 lucchetti) ON (1 lucchetto) ²⁾
Diametro max arco lucchetto:	20A÷40A 6mm 63A÷160A 8mm

Versioni 2P, 3P+N ed 8P con polo di neutro con chiusura anticipata ed apertura ritardata.
Versione 1P+SN e 3P+SN con polo di neutro non interrotto passante e morsetto di collegamento.
Morsetto/barra filettata per il collegamento conduttore di terra.
Equipaggiate con blocco porta con interruttore in posizione di chiuso.

¹⁾ Solo per configurazione 6 e 8 poli.

²⁾ Solo versioni uso generale.

■ RESISTENZA AGLI AGENTI CHIMICI ED ATMOSFERICI

Soluzione Salina	Acidi		Basi		Solventi				Olio Minerale	Raggi UV
	Concentrati	Diluiti	Concentrati	Diluiti	Esano	Benzolo	Acetone	Alcool		
Resiste	Resistenza limitata	Resiste	Resistenza limitata	Resiste	Resistenza limitata	Non Resiste	Non Resiste	Resistenza limitata	Resistenza limitata	Resiste

I valori di resistenza agli agenti chimici sono da considerarsi indicativi. Per ulteriori informazioni e sostanze specifiche contattare il servizio tecnico.

■ INGRESSO CAVI

Involucro in materiale isolante termoplastico 1P+SN, 2P, 3P, 3P+SN, 3P+N, 4P

Corrente nominale (A)	Numero di poli	Dimensioni involucro (mm)	Entrate cavi		
			Superiore/Inferiore	Posteriore	Alcool
20-32-40	1P+SN	82x120x69	Superiore/Inferiore	1xM20+1xM25	Sfondabili
			Posteriore	2xM20	Sfondabili
20-32-40	1P+SN, 2P, 3P, 3P+SN, 3P+N, 4P	110x150x86	Superiore/Inferiore	2xM25	Sfondabili/Pareti lisce ¹⁾
			Posteriore	2xM25	Sfondabili/Pareti lisce
63-80-100	1P+SN, 2P, 3P, 3P+SN, 3P+N, 4P	160x220x114	Superiore/Inferiore	2xM32	Sfondabili/Pareti lisce ¹⁾
			Posteriore	2xM32	Sfondabili/Pareti lisce ¹⁾
125	3P, 3P+SN, 3P+N	228x308x128	Superiore	-	Pareti lisce
			Inferiore	-	Pareti lisce
			Posteriore	-	Pareti lisce
160	3P, 3P+SN, 3P+N	308x338x128	Superiore	-	Pareti lisce
			Inferiore	-	Pareti lisce
			Posteriore	-	Pareti lisce

Forature speciali su richiesta.

¹⁾ Base reversibile, pareti lisce con centrini di foratura.

■ INGRESSO CAVI

Involucro in materiale isolante termoplastico 6P, 8P

Corrente nominale (A)	Numero di poli	Dimensioni involucro (mm)	Entrate cavi		
			Superiore/Inferiore	Posteriore	Alcool
16-25-32-40	6P-8P	160x220x114	Superiore/Inferiore	2xM32	Sfondabili o Pareti lisce ¹⁾
			Posteriore	2xM32	Sfondabili o Pareti lisce ¹⁾
63-80-100	6P-8P	228x308x128	Superiore	-	Pareti lisce
			Inferiore	-	Pareti lisce
			Posteriore	-	Pareti lisce
125-160	6P-8P	308x338x128	Superiore	-	Pareti lisce
			Inferiore	-	Pareti lisce
			Posteriore	-	Pareti lisce

Forature speciali su richiesta.

¹⁾ Base reversibile, pareti lisce con centrini di foratura.



■ CARATTERISTICHE TECNICHE 20A-32A 1P+SN

Taglia interruttore				Y01			
Corrente nominale		In		20A	32A	40A	
Tensione nominale di isolamento		Ui	VAC	250	250	250	
Tensione nominale di ten. a impulso		Uimp	kV	4	4	4	
Corrente nominale termica		Ith/Ithe	A	20	32	40	
Corrente nominale d'impiego	AC22A	Carichi misti, resistive ed induttivi	250V	A	20	32	40
	AC23A	Manovra motori o carichi altamente induttivi	250V	A	20	22	25
Corrente nomin. di breve durata		Icw (1s)	A	480	480	480	
Corrente condizionale di corto circuito			kAeff	10	10	10	
Fusibile associato per la prova di corrente condizionale di cortocircuito - tipo gG			A	20	32	40	
Cavi flessibili			mm ²	1.5 - 6	1.5 - 6	1.5 - 6	
Cavi rigidi			mm ²	1.5 - 6	1.5 - 6	1.5 - 6	

■ CARATTERISTICHE TECNICHE 20A÷160A 1P+SN 2P, 3P, 3P+SN, 3P+N, 4P

Taglia interruttore				Y1			Y2		Y4	Y5		
Corrente nominale		In		20A	32A	40A	63A	80A	100A	125A	160A	
Tensione nominale di isolamento		Ui	VAC	690	690	690	690	690	800	800	800	
Tens. nomin. di ten. a impulso		Uimp	kV	4	4	4	4	4	8	8	8	
Corrente nominale termica in involucro			A	20	32	40	63	80	100	125	160	
Corrente nominale d'impiego	AC21A	Carichi resistivi con sovraccarichi di modesta entità	415V	A	20	32	40	63	80	100	125	160
			500V	A	20	32	32	63	80	100	125	160
			690V	A	20	32	32	63	80	100	125	160
	AC22A	Carichi misti, resistivi e induttivi con sovraccarichi di modesta entità	415V	A	20	32	40	63	80	100	125	160
			500V	A	20	32	32	63	80	100	125	160
			690V	A	20	32	32	63	80	100	125	160
	AC23A	Manovra di motori o altri carichi fortemente induttivi (3 fasi / 3 poli)	415V	A	20	32	35	63	67	100	125	160
			500V	A	20	25	25	40	67	-	125	125
			690V	A	20	25	25	30	38	-	100	100
	AC23A ¹⁾	Potenza nominale d'impiego	415V	Kw	9	15	18.5	33	37	46	55	69
	AC3	Motori a gabbia: avviamento, arresto a motore lanciato (3 fasi / 3 poli)	415V	A	18	25	28.5	40	55	-	-	-
			690V	A	12	18	20	25	32	-	-	-
DC22A ²⁾	Carichi misti, resistivi e Induttivi con sovraccarichi di modesta entità	250V	A	25	32	32	63	-	-	-	-	
		600V	A	10	10	10	-	-	-	-	-	
Corrente nomin. di breve durata		Icw (1s)	A	400	400	400	1500	1500	1500	3000	3000	
Corrente condizionale di corto circuito			kAeff	10	10	10	10	10	30	50	50	
Fusibile associato per la prova di corrente condizionale di c.to c.to - tipo gG			A	20	32	40	63	80	100	125	125	
Cavi flessibili			mm ²	1.5-10	1.5-10	1.5-10	10-35	10-35	10-50	10-70	10-70	
Cavi rigidi			mm ²	1.5-16	1.5-16	1.5-16	10-35	10-35	10-50	10-70	10-70	

¹⁾ Questo valore è fornito come indicazione considerando la condizione più critica di carico induttivo e potrebbe variare in funzione delle specifiche fornite dal costruttore del motore.

²⁾ Versioni 4P con poli in serie.

■ COLLEGAMENTO DEI POLI IN SERIE DELLE VERSIONI 4P PER UTILIZZO IN CORRENTE CONTINUA

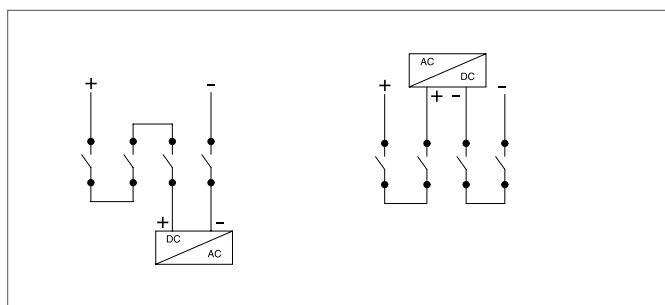

■ CARATTERISTICHE TECNICHE 16A÷160A 6P, 8P

Taglia interruttore		Y3					Y4			Y5			
Corrente nominale	In	16A	25A	32A	40A	63A	80A	100A	125A	160A			
Tensione nominale di isolamento	Ui	VAC	800	800	800	800	800	800	800	800			
Tensione nominale di ten. a impulso	Uimp	kV	8	8	8	8	8	8	8	8			
Corrente nominale termica	Ith/Ithe	A	16	25	32	40	63	80	100	125	160		
Corrente nominale d'impiego Ie	AC21A	Carichi resistivi con sovraccarichi di modesta entità	415V	A	16	25	32	40	63	80	100	125	160
			500V	A	16	25	32	40	63	160	80	125	160
			690V	A	16	25	32	40	63	160	80	125	160
	AC22A	Carichi misti, resistivi e induttivi con sovraccarichi di modesta entità	415V	A	16	25	32	40	63	160	80	125	160
			500V	A	16	25	32	40	63	160	80	125	160
			690V	A	16	25	32	40	40	40	40	125	160
	AC23A	Manovra di motori o altri carichi fortemente induttivi (3 fasi / 3 poli)	415V	A	16	25	32	40	63	80	100	125	160
			500V	A	16	25	32	40	63	63	63	125	125
			690V	A	16	25	25	25	32	32	32	100	100
AC23A ¹⁾	Potenza nominale d'impiego	415V	kW	7,5	11	15	18,5	35	37	46	55	69	
Corrente nomin. di breve durata	Icw (1s)	A	1100	1100	1100	1100	1500	1500	1500	3000	3000		
Corrente condizionale di corto circuito	kAeff	50	50	50	50	50	50	30	50	50			
Fusibile associato per la prova di corrente condizionale di cortocircuito - tipo gG	A	16	25	32	40	63	80	100	125	125			
Cavi flessibili	mm ²	4-25	4-25	4-25	4-25	10-50	10-50	10-50	10-70	10-70			
Cavi rigidi	mm ²	4-25	4-25	4-25	4-25	10-50	10-50	10-50	10-70	10-70			

¹⁾ Questo valore è fornito come indicazione considerando la condizione più critica di carico induttivo e potrebbe variare in funzione delle specifiche fornite dal costruttore del motore.

■ CONTATTI AUSILIARI

Articolo	590.PL004001 590.PL004002	590.PL004005	590.PL004003 590.PL004004	590.PL004006	590.PL005
Tipo interruttore	Y1		Y2		Y3-Y4-Y5
Tipo contatto	NC NA	In scambio NA/NC	NC NA	In scambio NA/NC	In scambio NA/NC
Attivazione in apertura	Simultanea	Anticipata	Simultanea	Anticipata	Anticipata
Corrente nominale termica	400V	16A	10A	16A	10A
	250V	16A	16A	16A	16A
Corrente nominale di impiego AC15	400V	4.5A	-	4.5A	-
	250V	6A	-	6A	-



INTERRUTTORI



■ INTERRUTTORI DI MANOVRA-SEZIONATORI IN INVOLUCRO TERMOPLASTICO CON PORTA INCERNIERATA



■ NORME DI RIFERIMENTO

IEC EN 60947-3

EN 60529

■ MARCATURE E DIRETTIVE



■ MARCHI



■ VERSIONI

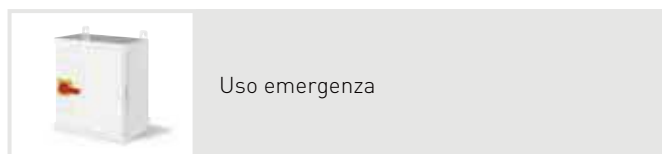
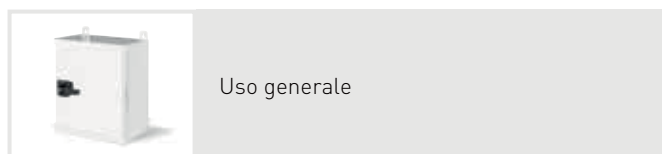

■ CARATTERISTICHE TECNICHE

Corrente nominale:	160A-200A-250A
Polarità:	3P, 3P+SN, 3P+N
Tensione nominale di impiego:	690Vac
Frequenza nominale:	50/60Hz
Tensione d'isolamento	690Vac - 600Vdc
Grado di protezione	IP65
Temperatura di installazione:	-25°C +60°C
Materiale:	Termoplastico
Colore:	Grigio RAL 7035
Classe di isolamento:	Classe II (doppio isolamento) □
Grado di autoestinguenza (GWT):	650°C (involucro) 960°C (interruttore)
Resistenza agli impatti:	IK10
Contatti ausiliari:	Max 2 contatti ausiliari
Blocco manopola (con lucchetto):	OFF (3 lucchetti)
Diametro max arco lucchetto:	8mm

Versioni 3P+N con polo di neutro con chiusura anticipata ed apertura ritardata.
Versione 3P+SN con polo di neutro non interrotto passante con morsetto di collegamento.

Barra filettata di collegamento conduttore di terra.

Equipaggiate con blocco porta con interruttore in posizione di chiuso.

■ RESISTENZA AGLI AGENTI CHIMICI ED ATMOSFERICI

Soluzione Salina	Acidi		Basi		Solventi				Olio Minerale	Raggi UV
	Concentrati	Diluiti	Concentrati	Diluiti	Esano	Benzolo	Acetone	Alcool		
Resiste	Resistenza limitata	Resiste	Resistenza limitata	Resiste	Resistenza limitata	Non Resiste	Non Resiste	Resistenza limitata	Resistenza limitata	Resiste

I valori di resistenza agli agenti chimici sono da considerarsi indicativi. Per ulteriori informazioni e sostanze specifiche contattare il servizio tecnico.

■ DIMENSIONI INVOLUCRI ED INGRESSO CAVI

Involucri in termoplastico 3P, 3P+SN, 3P+N con porta incernierata con entrata ed uscita cavi dai lati superiore ed inferiore.

Corrente nominale (A)	Numero di poli	Dimensioni involucro (mm)	Entrate cavi	
160-200-250	3P, 3P+SN, 3P+N	464x519x245	Superiore/inferiore	Parete liscia

Forature speciali su richiesta.

■ CARATTERISTICHE TECNICHE 160A÷250A 3P, 3P+SN, 3P+N

Taglia interruttore				K2			
Corrente nominale I_n				160	200	250	
Tensione nominale di isolamento	U_i	(V)		1000	1000	1000	
Tens. nomin. di ten. a impulso	U_{imp}	kV		12	12	12	
Corrente nominale termica in involucro	I_{the}	(A)		160	200	250	
Corrente nominale d'impiego I_e	AC21A/B	Carichi resistivi con sovraccarichi di modesta entità	415V	(A)	160	200	250
			500V	(A)	160	200	250
			690V	(A)	160	200	250
	AC22A/B	Carichi misti, resistivi e induttivi con sovraccarichi di modesta entità	415V	(A)	160	200	250
			500V	(A)	160	200	250
			690V	(A)	160	200	250
	AC23A/B	Manovra di motori o altri carichi fortemente induttivi (3 fasi / 3 poli)	415V	(A)	160	200	250
			500V	(A)	125	160	200
			690V	(A)	100	125	160
	AC23A ¹⁾	Potenza nominale d'impiego	415V	kW	85	105	130
	Corrente di breve durata 1sec		(kA)		8	8	8
	Corrente di condizionata		(kA)		50	50	50
Fusibile associato per la prova di corrente condizionale di c.to c.to - tipo gG		(A)		160	200	250	
Diametro foro vite		mm ²		M8	M8	M8	
Larghezza patella di attacco		mm		21	21	21	

¹⁾ Questo valore è fornito come indicazione considerando la condizione più critica di carico induttivo e potrebbe variare in funzione delle specifiche fornite dal costruttore del motore.

■ CONTATTI AUSILIARI

Articolo	590.PL006011 590.PL006021	
Tipo interruttore	K2	
Tipo contatto	In scambio NA/NC	
Attivazione in apertura	Anticipata	
Corrente nominale termica	400V	10A
	250V	16A



■ INTERRUTTORI DI MANOVRA-SEZIONATORI FUSIBILATI IN INVOLUCRO TERMOPLASTICO



■ NORME DI RIFERIMENTO

IEC EN 60947-3

EN 60529

■ MARCATURE E DIRETTIVE



■ MARCHI



■ VERSIONI

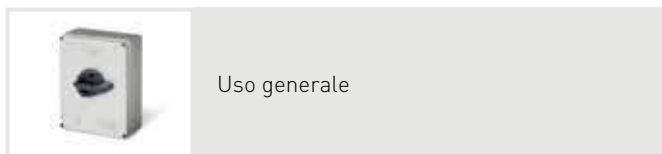

Uso generale

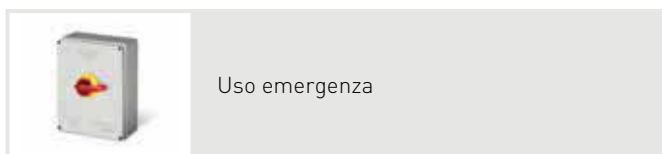

Uso emergenza

■ CARATTERISTICHE TECNICHE

Corrente nominale:	16A-32A-63A-80A 100A-125A-160A
Polarità:	2P, 3P, 3P+N, 4P ¹⁾
Tensione nominale di impiego:	690Vac - 600Vdc
Tensione d'isolamento:	690Vac - 600Vdc
Frequenza nominale:	50/60Hz
Temperatura di installazione:	-25°C +60°C
Materiale:	Termoplastico
Colore:	Grigio RAL 7035
Classe di isolamento:	Classe II (doppio isolamento) □
Grado di autoestinguenza (GWT):	650°C (involucro) 960°C (interruttore)
Resistenza agli impatti:	IK08
Grado di protezione:	16A-32A IP65 63A÷160A IP55
Blocco manopola (con lucchetto):	OFF (3 lucchetti) ON (1 lucchetto)
Diametro max arco lucchetto:	20A÷40A 6mm 63A÷160A 8mm

Versioni 2P e 3P+N con polo di neutro con chiusura anticipata ed apertura ritardata.

Morsetto/barra filettata per il collegamento del conduttore di terra.

Equipaggiate con blocco porta con interruttore in posizione di chiuso.

¹⁾Solo correnti nominali 16A e 32A.

■ RESISTENZA AGLI AGENTI CHIMICI ED ATMOSFERICI

Soluzione Salina	Acidi		Basi		Solventi				Olio Minerale	Raggi UV
	Concentrati	Diluiti	Concentrati	Diluiti	Esano	Benzolo	Acetone	Alcool		
Resiste	Resistenza limitata	Resiste	Resistenza limitata	Resiste	Resistenza limitata	Non Resiste	Non Resiste	Resistenza limitata	Resistenza limitata	Resiste

I valori di resistenza agli agenti chimici sono da considerarsi indicativi. Per ulteriori informazioni e sostanze specifiche contattare il servizio tecnico.

■ INGRESSO CAVI 2P, 3P, 3P+N, 4P

Corrente nominale (A)	Numero di poli	Dimensioni involucro (mm)	Entrate cavi	
16-32	2P, 3P,3P+N, 4P	240x190x125	Superiore/Inferiore	Pareti lisce
			Posteriore	Parete liscia
63-80	3P, 3P+N	380x300x170	Superiore/Inferiore	Pareti lisce
			Posteriore	Parete liscia
100-125-160	3P, 3P+N	450x370x180	Superiore/Inferiore	Pareti lisce
			Posteriore	Parete liscia

Forature speciali su richiesta.

■ CARATTERISTICHE TECNICHE 16A÷160A 2P, 3P, 3P+N, 4P

Taglia interruttore			F1		KF1		KF2				
Corrente nominale In			16A	32A	63A	80A	100A	125A	160A		
Tensione nominale di isolamento	Ui	VAC	690	690	1000	1000	1000	1000	1000		
		VDC	400	400	1500	1500	1500	1500	1500		
Tensione nominale di ten. a impulso	Uimp	kV	4	4	8	8	12	12	12		
Corrente nominale termica	Ith/Ithe	A	16	32	63	80	100	125	160		
Corrente nominale d'impiego Ie	AC21A	Carichi resistivi con sovraccarichi di modesta entità	415V	A	16	32	63	80	100	125	160
			500V	A	16	32	63	80	100	125	160
			690V	A	16	32	63	80	100	125	160
	AC22A	Carichi misti, resistivi e induttivi con sovraccarichi di modesta entità	415V	A	16	32	63	80	100	125	160
			500V	A	16	32	63	80	100	125	160
			690V	A	16	32	63	80	100	125	160
	AC23A	Manovra di motori o altri carichi fortemente induttivi (3 fasi / 3 poli)	415V	A	16	32	63	80	100	125	160
			500V	A	16	32	45	63	80	100	125
			690V	A	16	25	32	45	63	80	100
	DC21A	Carichi resistivi con sovraccarichi di modesta entità	220V	A	25	32	63	80	100	125	160
			400V	A	-	-	-	-	100	125	160
			600V	A	-	-	-	-	-	-	-
	DC22A ¹⁾	Carichi misti, resistivi e induttivi con sovraccarichi di modesta entità	220V	A	20	32	63	80	100	125	160
			400V	A	-	-	-	-	100	125	160
600V			A	-	-	-	-	-	-	-	
DC23A ¹⁾	Manovra di carichi altamente induttivi	220V	A	-	-	50	50	100	125	160	
		400V	A	-	-	-	-	100	125	160	
Corrente condizionale di corto circuito		kAeff	10	10	100	100	50	50	50		
Fusibile associato per la prova di corrente condizionale di cortocircuito		A	16	32	63	80	100	125	160		
Tipo fusibile			gG	gG	DIN/BS	DIN/BS	DIN/BS	DIN/BS	DIN/BS		
Cavi flessibili		mm ²	1,5-10	1,5-10	-	-	-	-	-		
Cavi rigidi		mm ²	1,5-16	1,5-16	-	-	-	-	-		
Diametro foro vite		mm			M6	M6	M8	M8	M8		
Larghezza patella di attacco		mm			15	15	21	21	21		

¹⁾Versioni 4P con poli in serie (16A-32A).



INTERRUTTORI



■ COLLEGAMENTO DEI POLI IN SERIE DELLE VERSIONI 4P PER UTILIZZO IN CORRENTE CONTINUA

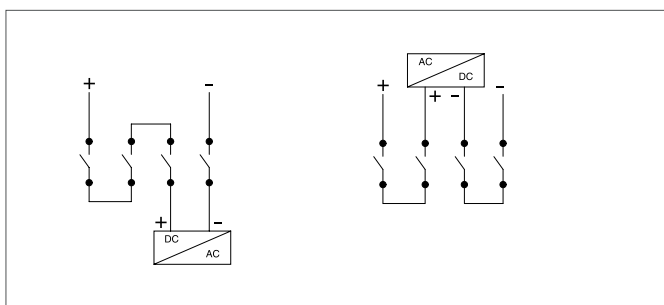

■ TIPO FUSIBILI

Corrente nominale (A)	16A	32A	63A	80A	100A	125A	160A
Fusibili tipo DIN	-	-	NH C00	NH C00	NH 00	NH 00	NH 00
Fusibili tipo BS	-	-	A2-A3	OSD	A4	DEO	DEO
Fusibili cilindrici (gG)	10X38	10X38	-	-	-	-	-

■ CONTATTI AUSILIARI

Articolo		590.PL004001 590.PL004002	590.PL004005	590.PL0060011 590.PL0060021
Tipo interruttore		YF1	YF1	KF2
Tipo contatto		NA NC	In scambio NA/NC	In scambio NA/NC
Attivazione in apertura		Simultanea	Anticipata	Anticipata
Corrente nominale termica	400V	16A	10A	10A
	250V	16A	16A	16A
Corrente nominale di impiego AC15	400V	4.5A	-	-
	250V	6A	-	-

■ COMMUTATORI I-0-II IN INVOLUCRO TERMOPLASTICO

■ NORME DI RIFERIMENTO

IEC EN 60947-3

EN 60529



■ MARCATURE E DIRETTIVE



■ MARCHI



■ VERSIONI

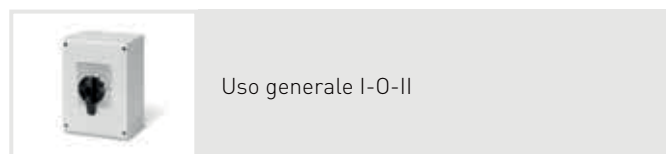

Uso generale I-0-II

■ CARATTERISTICHE TECNICHE

Corrente nominale:	16A-25A-32A-40A-63A-80A 100A-125A-160A
Polarità:	3P, 3P+N
Tensione nominale di impiego:	690Vac - 600Vdc
Tensione d'isolamento:	690Vac - 600Vdc
Frequenza nominale:	50/60Hz
Grado di protezione:	16A÷40A IP66/IP69 63A÷160A IP55
Temperatura di installazione:	-25°C +60°C
Materiale:	Termoplastico
Colore:	Grigio RAL 7035
Classe di isolamento:	Classe II (doppio isolamento) □
Grado di autoestinguenza (GWT):	650°C (involucro) 960°C (interruttore)
Resistenza agli impatti:	20A÷40A IK09 63A÷160A IK08
Contatti ausiliari:	Max 2 contatti ausiliari
Blocco manopola (con lucchetto):	OFF (3 lucchetti)
Diametro max arco lucchetto:	20A÷40A 8mm

Versioni 3P+N con polo di neutro con chiusura anticipata ed apertura ritardata.
Morsetto/barra filettata di collegamento conduttore di terra.
Equipaggiate con blocco porta con interruttore in posizione di chiuso.

■ RESISTENZA AGLI AGENTI CHIMICI ED ATMOSFERICI

Soluzione Salina	Acidi		Basi		Solventi				Olio Minerale	Raggi UV
	Concentrati	Diluiti	Concentrati	Diluiti	Esano	Benzolo	Acetone	Alcool		
Resiste	Resistenza limitata	Resiste	Resistenza limitata	Resiste	Resistenza limitata	Non Resiste	Non Resiste	Resistenza limitata	Resistenza limitata	Resiste

I valori di resistenza agli agenti chimici sono da considerarsi indicativi. Per ulteriori informazioni e sostanze specifiche contattare il servizio tecnico.

■ INGRESSO CAVI 16A÷160A 3P, 3P+N

Corrente nominale (A)	Numero di poli	Dimensioni involucro (mm)	Entrate cavi		
			Superiore/Inferiore		Pareti lisce ¹⁾
16-25-32-40	3P, 3P+N	155x210x107	Superiore/Inferiore	-	Pareti lisce ¹⁾
			Posteriore	2xM32	Sfondabili
63-80-100	3P, 3P+N	228x308x128	Superiore/Inferiore	-	Pareti lisce
			Posteriore	-	Pareti lisce
125-160	3P, 3P+N	308x338x128	Superiore/Inferiore	-	Pareti lisce
			Posteriore	-	Pareti lisce

Forature speciali su richiesta.

¹⁾ Parete liscia con centrino di foratura.

■ CARATTERISTICHE TECNICHE 16A÷160A 3P, 3P+N

Taglia interruttore			C1				C2			C3			
Corrente nominale	In		16A	25A	32A	40A	63A	80A	100A	125A	160A		
Tensione nominale di isolamento	Ui	VAC	800	800	800	800	800	800	800	800	800		
Tensione nominale di ten. a impulso	Uimp	kV	8	8	8	8	8	8	8	8	8		
Corrente nominale termica	Ithe	A	16	25	32	40	63	80	100	125	160		
Corrente nominale d'impiego Ie	AC21A	Carichi resistivi con sovraccarichi di modesta entità	415V	A	16	25	32	40	63	80	100	125	160
			500V	A	16	25	32	40	63	160	80	125	160
			690V	A	16	25	32	40	63	160	80	125	160
	AC22A	Carichi misti, resistivi e induttivi con sovraccarichi di modesta entità	415V	A	16	25	32	40	63	160	80	125	160
			500V	A	16	25	32	40	63	160	80	125	160
			690V	A	16	25	32	40	40	40	40	125	160
	AC23A	Manovra di motori o altri carichi fortemente induttivi (3 fasi / 3 poli)	415V	A	16	25	32	40	63	80	100	125	160
			500V	A	16	25	32	40	63	63	63	125	125
			690V	A	16	25	25	25	32	32	32	100	100
	AC23A	Potenza nominale d'impiego ¹⁾	415V	kW	7,5	11	15	18,5	35	37	46	55	69
	Corrente nomin. di breve durata	Icw	A	1100	1100	1100	1100	1500	1500	1500	3000	3000	
	Corrente condizionale di corto circuito		kAeff	50	50	50	50	50	50	30	50	50	
Fusibile associato per la prova di corrente condizionale di cortocircuito - tipo gG		A	16	25	32	40	63	80	100	125	125		
Cavi flessibili		mm ²	4-25	4-25	4-25	4-25	10-50	10-50	10-50	10-70	10-70		
Cavi rigidi		mm ²	4-25	4-25	4-25	4-25	10-50	10-50	10-50	10-70	10-70		

¹⁾ Questo valore è fornito come indicazione considerando la condizione più critica di carico induttivo e potrebbe variare in funzione delle specifiche fornite dal costruttore del motore.

■ CONTATTI AUSILIARI

Articolo	590.PL005	
Tipo interruttore	C1-C2-C3	
Tipo contatto	In scambio	
Attivazione in apertura	Anticipata	
Corrente nominale termica	400V	10A
	250V	16A

DISPOSITIVO DI COMANDO E CONTROLLO



NORME DI RIFERIMENTO

IEC EN 60947-5-1

MARCATURE E DIRETTIVE



VERSIONI

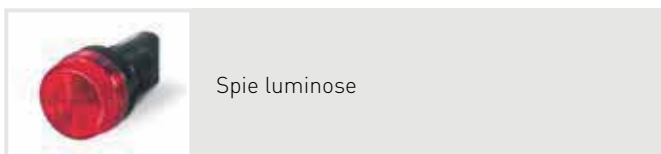
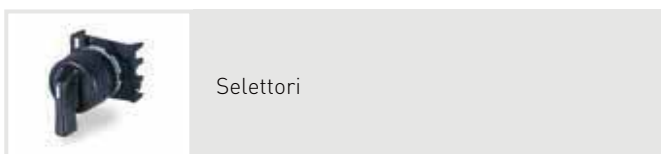
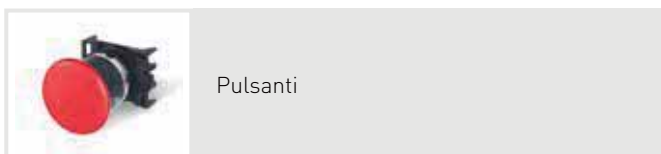
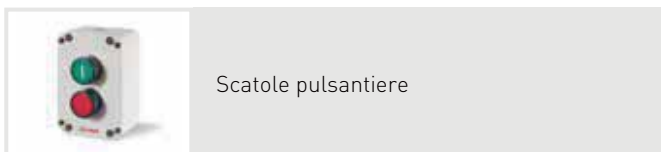

CARATTERISTICHE TECNICHE

Grado di protezione:	IP65
Temperatura di installazione:	-25°C +70°C
Materiale:	Termoplastico
Grado di autoestinguenza (GWT):	960°C (interruttori) 850°C (comandi frontali)
Contatti NA-NC:	Max 3 contatti

RESISTENZA AGLI AGENTI CHIMICI ED ATMOSFERICI

Soluzione Salina	Acidi		Basi		Solventi				Olio Minerale	Raggi UV
	Concentrati	Diluiti	Concentrati	Diluiti	Esano	Benzolo	Acetone	Alcool		
Resiste	Resistenza limitata	Resiste	Resistenza limitata	Resiste	Resistenza limitata	Non Resiste	Non Resiste	Resistenza limitata	Resistenza limitata	Resiste

I valori di resistenza agli agenti chimici sono da considerarsi indicativi. Per ulteriori informazioni e sostanze specifiche contattare il servizio tecnico.

■ SCATOLE DI DERIVAZIONE IN ALLUMINIO PRESSOFUSO PER INSTALLAZIONE A PARETE



■ NORME DI RIFERIMENTO

EN 60670-1
EN 60670-22

■ MARCATURE E DIRETTIVE



■ VERSIONI

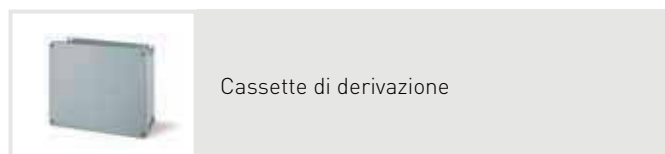

■ CARATTERISTICHE TECNICHE

Grado di protezione:	IP66/67/69 IP66 (misura 7)
Temperatura di installazione:	-40°C +90°C
Materiale:	Lega alluminio
Resistenza agli impatti (grado IK):	IK08
Ingresso cavi:	Pareti lisce
Fissaggio guide DIN:	Si
Colore:	Grigio RAL 7040 con pigmenti metallici

Apparecchiature Heavy Duty per applicazioni industriali interne.

■ RESISTENZA AGLI AGENTI CHIMICI ED ATMOSFERICI

Soluzione Salina	Acidi		Basi		Solventi				Olio Minerale	Raggi UV
	Concentrati	Diluiti	Concentrati	Diluiti	Esano	Benzolo	Acetone	Alcool		
Resiste	Resistenza limitata	Resiste	Resistenza limitata	Resiste	Resistenza limitata	Resistenza limitata	Resistenza limitata	Resiste	Resiste	Resiste

I valori di resistenza agli agenti chimici sono da considerarsi indicativi. Per ulteriori informazioni e sostanze specifiche contattare il servizio tecnico.

■ INVOLUCRI PORTA APPARECCHI PER INSTALLAZIONI A PARETE



■ NORME DI RIFERIMENTO

EN 60670-1

EN 60670-22

■ MARCATURE E DIRETTIVE



■ MARCHI



■ VERSIONI

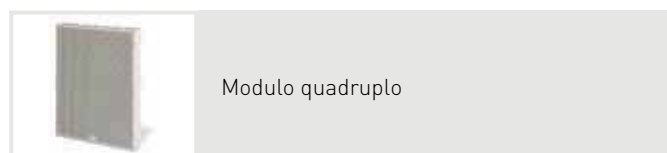
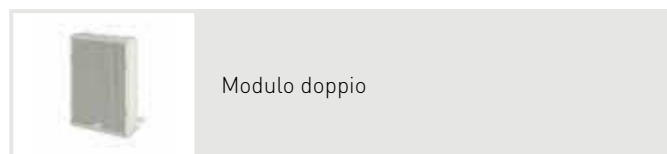
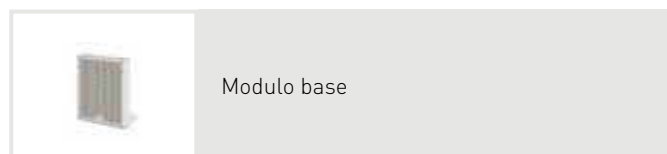

■ CARATTERISTICHE TECNICHE

Grado di protezione:	IP41
Temperatura di installazione:	-15°C +60°C
Grado di autoestinguenza (GWT):	650°C
Materiale:	Termoplastico (Halogen Free)
Resistenza agli impatti (grado IK):	IK08
Classe d'isolamento:	Classe II (doppio isolamento) □
Colore:	Grigio RAL 7035

■ RESISTENZA AGLI AGENTI CHIMICI ED ATMOSFERICI





Soluzione Salina	Acidi		Basi		Solventi				Olio Minerale	Raggi UV
	Concentrati	Diluiti	Concentrati	Diluiti	Esano	Benzolo	Acetone	Alcool		
Resiste	Resistenza limitata	Resiste	Resiste	Resiste	Resiste	Non Resiste	Non Resiste	Resistenza limitata	Resistenza limitata	Resiste

I valori di resistenza agli agenti chimici sono da considerarsi indicativi. Per ulteriori informazioni e sostanze specifiche contattare il servizio tecnico.

■ INVOLUCRI VUOTI PER QUADRI DI DISTRIBUZIONE COMPATTI



■ VERSIONI

	BLOCK1 (4 DIN)
	BLOCK3 (6 DIN)
	BLOCK4 (11 DIN)
	BLOCK5 (14 DIN)

■ NORME DI RIFERIMENTO

EN 62208
EN 60670-1
EN 60670-24
EN 61439-3
EN 61439-4

■ MARCATURE E DIRETTIVE



■ MARCHI



■ CARATTERISTICHE TECNICHE

Grado di protezione:	IP66
Temperatura di installazione:	-25°C +60°C
Grado di autoestinguenza (GWT):	650°C
Materiale:	Termoplastico
Resistenza agli impatti (grado IK):	IK08
Entrata cavi:	Pareti lisce
Classe d'isolamento:	Classe II (doppio isolamento) □
Potenza dissipabile seconda la norma CEI 23-49:	8W (BLOCK1) 9W (BLOCK3) 14W (BLOCK4) 15W (BLOCK5)
Colore:	Grigio RAL 7035

■ RESISTENZA AGLI AGENTI CHIMICI ED ATMOSFERICI

Soluzione Salina	Acidi		Basi		Solventi				Olio Minerale	Raggi UV
	Concentrati	Diluiti	Concentrati	Diluiti	Esano	Benzolo	Acetone	Alcool		
Resiste	Resistenza limitata	Resiste	Resistenza limitata	Resiste	Non Resiste	Non Resiste	Non Resiste	Resistenza limitata	Resiste	Resiste

I valori di resistenza agli agenti chimici sono da considerarsi indicativi. Per ulteriori informazioni e sostanze specifiche contattare il servizio tecnico.

■ SCATOLE DI DERIVAZIONE GW960°C PER INSTALLAZIONE A PARETE



■ NORME DI RIFERIMENTO

EN 60670-1

EN 60670-22

■ MARCATURE E DIRETTIVE



■ MARCHI



■ VERSIONI



Con passacavi:
- coperchio a scatto
- coperchio con viti a 1/4 di giro



Con pareti lisce:
- coperchio con viti a 1/4 di giro

■ CARATTERISTICHE TECNICHE

Grado di protezione:	IP55
Temperatura di installazione:	-25°C +60°C
Grado di autoestinguenza [GWT]:	960°C
Materiale:	Termoplastico
Resistenza agli impatti (grado IK):	IK07
Classe d'isolamento:	Classe II (doppio isolamento) □
Fissaggio guide DIN:	Si
Colore:	Grigio RAL 7035 Rosso RAL 3001

■ RESISTENZA AGLI AGENTI CHIMICI ED ATMOSFERICI

Soluzione Salina	Acidi		Basi		Solventi				Olio Minerale	Raggi UV
	Concentrati	Diluiti	Concentrati	Diluiti	Esano	Benzolo	Acetone	Alcool		
Resiste	Resistenza limitata	Resiste	Resiste	Resiste	Non Resiste	Non Resiste	Non Resiste	Resistenza limitata	Resiste	Resiste

I valori di resistenza agli agenti chimici sono da considerarsi indicativi. Per ulteriori informazioni e sostanze specifiche contattare il servizio tecnico.



■ CENTRALINI PER INSTALLAZIONE A PARETE O AD INCASSO



■ NORME DI RIFERIMENTO

CEI 23-49
EN 60670-1
EN 60670-24

■ MARCATURE E DIRETTIVE



■ MARCHI



■ VERSIONI

	Da parete Con portella (8-24 DIN)
	Da parete Senza portella (2-54 DIN)
	Da incasso Con portella (4-54 DIN)

■ CARATTERISTICHE TECNICHE

Grado di protezione:	IP40
Temperatura di installazione:	-25°C +60°C
Grado di autoestinguenza (GWT):	650°C
Materiale:	Termoplastico (Halogen Free)
Resistenza agli impatti (grado IK):	IK06
Entrata cavi:	Pareti lisce
Potenza dissipabile secondo la norma CEI 23-49:	9÷140W
Colore:	Grigio RAL 7035 Bianco RAL 9003
Possibilità di fissaggio morsettiere:	Si
Classe d'isolamento:	Classe II (doppio isolamento) □

■ CAPACITÀ DI CONNESSIONE

Grandezza nominale mm ²	Corrente nominale (A)	Tipo di conduttore	Morsettiere DOMINO Sezione dei conduttori (mm ²)										
			0,75	1	1,5	2,5	4	6	10	16	25	35	50
10	57	rigido	-	-	1÷4	1÷3	1÷2	1	1	-	-	-	-
		flessibile	-	-	1÷4	1÷3	1÷2	1	-	-	-	-	-
16	76	rigido	-	-	-	1÷4	1÷3	1÷2	1	1	-	-	-
		flessibile	-	-	-	1÷4	1÷3	1÷2	1	-	-	-	-



■ RESISTENZA AGLI AGENTI CHIMICI ED ATMOSFERICI

Soluzione Salina	Acidi		Basi		Solventi				Olio Minerale	Raggi UV
	Concentrati	Diluiti	Concentrati	Diluiti	Esano	Benzolo	Acetone	Alcool		
Resiste	Resistenza limitata	Resiste	Resistenza limitata	Resiste	Resiste	Non Resiste	Non Resiste	Resiste	Non Resiste	Resiste

I valori di resistenza agli agenti chimici sono da considerarsi indicativi. Per ulteriori informazioni e sostanze specifiche contattare il servizio tecnico.

■ CENTRALINI E INVOLUCRI VUOTI PER QUADRI DI DISTRIBUZIONE MODULARI



■ VERSIONI

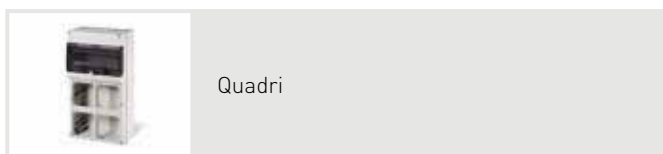
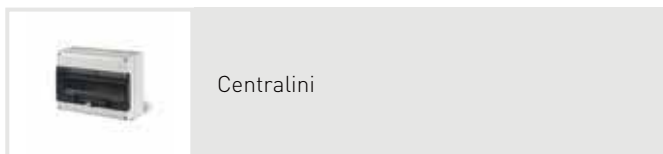

■ NORME DI RIFERIMENTO

CEI 23-49
 EN 62208
 EN 60670-1
 EN 60670-24
 EN 61439-3
 EN 61439-4

■ MARCATURE E DIRETTIVE



■ MARCHI



■ CARATTERISTICHE TECNICHE

Grado di protezione:	IP66
Temperatura di installazione:	-25°C +60°C
Grado di autoestinguenza (GWT):	650°C
Materiale:	Termoplastico
Resistenza agli impatti (grado IK):	IK07
Entrata cavi:	Pareti lisce
Potenza dissipabile secondo la norma CEI 23-49:	6÷60W
Colore:	Grigio RAL 7035
Possibilità di fissaggio morsettiere:	Si
Classe d'isolamento:	Classe II (doppio isolamento) □

■ CAPACITÀ DI CONNESSIONE

Grandezza nominale mm ²	Corrente nominale (A)	Tipo di conduttore	Morsettiere DOMINO Sezione dei conduttori (mm ²)										
			0,75	1	1,5	2,5	4	6	10	16	25	35	50
10	57	rigido	-	-	1÷4	1÷3	1÷2	1	1	-			
		flessibile	-	-	1÷4	1÷3	1÷2	1	-	-			
16	76	rigido	-	-	-	1÷4	1÷3	1÷2	1	1			
		flessibile	-	-	-	1÷4	1÷3	1÷2	1	-			



■ RESISTENZA AGLI AGENTI CHIMICI ED ATMOSFERICI

Soluzione Salina	Acidi		Basi		Solventi				Olio Minerale	Raggi UV
	Concentrati	Diluiti	Concentrati	Diluiti	Esano	Benzolo	Acetone	Alcool		
Resiste	Resistenza limitata	Resiste	Resistenza limitata	Resiste	Resiste	Non Resiste	Non Resiste	Resiste	Non Resiste	Resiste

I valori di resistenza agli agenti chimici sono da considerarsi indicativi. Per ulteriori informazioni e sostanze specifiche contattare il servizio tecnico.

■ QUADRI DI DISTRIBUZIONE MODULARI STAGNI PER INSTALLAZIONE A PARETE



■ VERSIONI

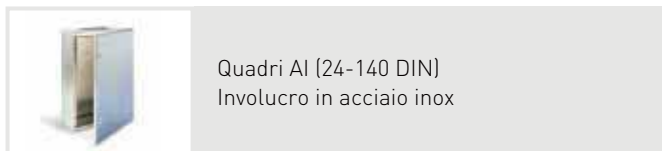
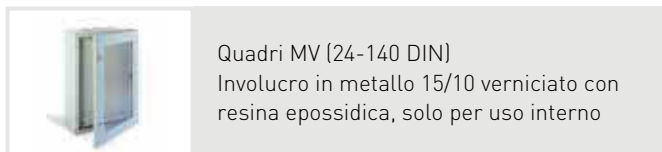
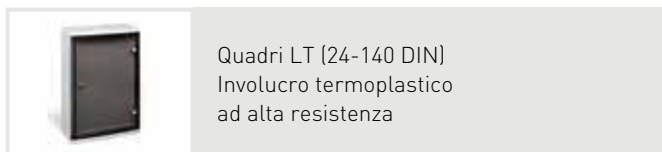

■ TIPI

	Dimensioni (mm)	Moduli DIN	DIN per fila
Tipo 1	320x370x210	24 DIN	12 DIN
Tipo 2	460x370x245	40 DIN	20 DIN
Tipo 3	460x520x245	60 DIN	20 DIN
Tipo 4	460x670x245	80 DIN	20 DIN
Tipo 5	775x715x345	140 DIN	35 DIN

I quadri di distribuzione della Serie EASYBOX sono disponibili in cinque involucri per ciascuna delle tre versioni proposte (LT, MV e AI).

■ NORME DI RIFERIMENTO

CEI 23-49

EN 60670-1

EN 60670-24

EN 62208

■ MARCATURE E DIRETTIVE



■ MARCHI



■ CARATTERISTICHE TECNICHE

Grado di protezione:	IP65
Temperatura di installazione:	-25°C +60°C
Grado di autoestinguenza [GWT]:	650°C
Materiale:	Termoplastico alte prestazioni (Halogen Free) / Metallo / Acciaio Inox
Resistenza agli impatti (grado IK):	IK08 (portella con finestra) IK10 (portella cieca)
Entrata cavi:	Pareti lisce (versioni in termoplastico) Piastra (versioni in metallo)
Classe d'isolamento:	Classe II (doppio isolamento) □
Colore:	Grigio RAL 7035

■ POTENZA DISSIPABILE

Involucri	Moduli DIN	Allestimento con telaio e guida DIN o con piastra di fondo e controporta (W)			Allestimento con piastra di fondo in posizione L3 (W)		
		LT	MV	AI	LT	MV	AI
Tipo 1	24 DIN	35	45	30	40	65	40
Tipo 2	40 DIN	50	60	42	84	105	62
Tipo 3	60 DIN	58	73	47	100	125	78
Tipo 4	80 DIN	85	98	63	125	150	94
Tipo 5	140 DIN	138	155	-	235	280	-

Potenza dissipabile in conformità alla norma CEI 23-49.

■ RESISTENZA AGLI AGENTI CHIMICI ED ATMOSFERICI - LEGA TERMOPLASTICA

Soluzione Salina	Acidi		Basi		Solventi				Olio Minerale	Raggi UV
	Concentrati	Diluiti	Concentrati	Diluiti	Esano	Benzolo	Acetone	Alcool		
Resiste	Resistenza limitata	Resiste	Resistenza limitata	Resiste	Resiste	Non Resiste	Non Resiste	Resiste	Non Resiste	Resiste

I valori di resistenza agli agenti chimici sono da considerarsi indicativi. Per ulteriori informazioni e sostanze specifiche contattare il servizio tecnico.

■ CENTRALINI DI EMERGENZA



■ VERSIONI



Versione da incasso con pulsante luminoso di emergenza.



Versione da parete con pulsante luminoso di emergenza.



Versione da parete con guida DIN o piastra di fondo.

■ NORME DI RIFERIMENTO

EN 60947-5-1

EN 60670-1

EN 60670-24

■ MARCATURE E DIRETTIVE



■ CARATTERISTICHE TECNICHE

Grado di protezione:	IP55 (versione con pulsante) IP65 (versione con guida DIN)
Temperatura di installazione:	-25°C +60°C
Grado di autoestinguenza (GWT):	650°C
Materiale:	Termoplastico (Halogen Free)
Classe d'isolamento:	Classe II (doppio isolamento) □
Colore:	Rosso RAL 3000

■ CARATTERISTICHE TECNICHE PER CENTRALINI CON PULSANTI DI EMERGENZA

Tensione nominale d'impiego Ue:	250V
Categoria di utilizzo:	AC12
Corrente nominale d'impiego Ie:	2A
Tensione nominale d'isolamento Ui:	250V

■ RESISTENZA AGLI AGENTI CHIMICI ED ATMOSFERICI

Soluzione Salina	Acidi		Basi		Solventi				Olio Minerale	Raggi UV
	Concentrati	Diluiti	Concentrati	Diluiti	Esano	Benzolo	Acetone	Alcool		
Resiste	Resiste	Resiste	Resiste	Resiste	Resiste	Non Resiste	Non Resiste	Resiste	Resiste	Resiste

I valori di resistenza agli agenti chimici sono da considerarsi indicativi. Per ulteriori informazioni e sostanze specifiche contattare il servizio tecnico.



■ INVOLUCRI PER QUADRI DI DISTRIBUZIONE CON PRESE FRONTALI E LATERALI



■ NORME DI RIFERIMENTO

EN 60670-1

EN 60670-24

■ MARCATURE E DIRETTIVE



■ VERSIONI

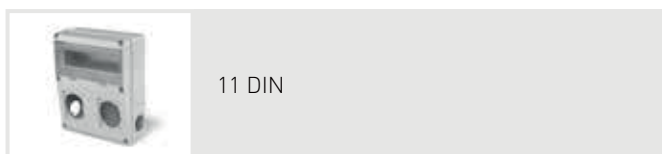
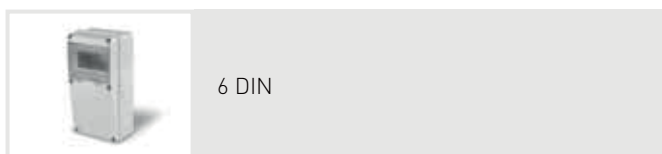

Prefratture laterali lato destro e sinistro per Serie DOMO (flangia 50x60).

■ CARATTERISTICHE TECNICHE

Grado di protezione:	IP55
Temperatura di installazione:	-25°C +60°C
Grado di autoestinguenza (GWT):	650°C
Materiale:	Termoplastico (Halogen Free)
Resistenza agli impatti (grado IK):	IK08
Entrata cavi:	PG16-PG21-PG29
Classe d'isolamento:	Classe II (doppio isolamento) □
Potenza dissipabile secondo la norma CEI 23-49:	Taglia 6 DIN 9W Taglia 11 DIN 15W
Colore:	Grigio RAL7035

■ RESISTENZA AGLI AGENTI CHIMICI ED ATMOSFERICI

Soluzione Salina	Acidi		Basi		Solventi				Olio Minerale	Raggi UV
	Concentrati	Diluiti	Concentrati	Diluiti	Esano	Benzolo	Acetone	Alcool		
Resiste	Resistenza limitata	Resiste	Resistenza limitata	Resiste	Resiste	Non Resiste	Non Resiste	Resiste	Non Resiste	Resistenza limitata

I valori di resistenza agli agenti chimici sono da considerarsi indicativi. Per ulteriori informazioni e sostanze specifiche contattare il servizio tecnico.

■ CENTRALINI CON PORTELLA FILOMURO PER INSTALLAZIONE AD INCASSO



■ VERSIONI



Da incasso per pareti in muratura e cartongesso (12-60 DIN)

■ NORME DI RIFERIMENTO

CEI 23-49
EN 60670-1
EN 60670-24

■ MARCATURE E DIRETTIVE



■ MARCHI



■ CARATTERISTICHE TECNICHE

Tensione nominale:	400V~
Grado di protezione:	IP40
Temperatura di installazione:	-15°C +60°C
Grado di autoestinguenza (GWT):	650°C (involucro) 850°C (involucro per cartongesso) 960°C (morsettiere)
Materiale:	Termoplastico Halogen Free (involucro e morsettiere) Acciaio verniciato (portella)
Classe d'isolamento:	Classe II (doppio isolamento) □
Potenza dissipabile:	25W÷75W
Colore:	Bianco
Morsettiere:	Si

■ RESISTENZA AGLI AGENTI CHIMICI ED ATMOSFERICI

Soluzione Salina	Acidi		Basi		Solventi				Olio Minerale	Raggi UV
	Concentrati	Diluiti	Concentrati	Diluiti	Esano	Benzolo	Acetone	Alcool		
Resiste	Resistenza limitata	Resiste	Resistenza limitata	Resiste	Resistenza limitata	Resistenza limitata	Resistenza limitata	Resiste	Resiste	Resiste

I valori di resistenza agli agenti chimici sono da considerarsi indicativi. Per ulteriori informazioni e sostanze specifiche contattare il servizio tecnico.



■ QUADRI DI DISTRIBUZIONE CON INVOLUCRO ANTIURTO



■ NORME DI RIFERIMENTO

EN 60670-1
EN 61439-3
EN 61439-4

■ MARCATURE E DIRETTIVE



■ MARCHI



■ VERSIONI

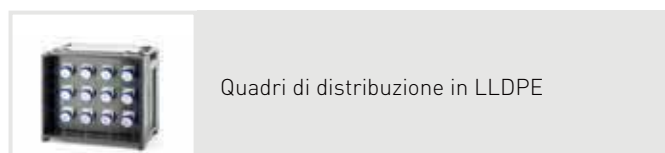
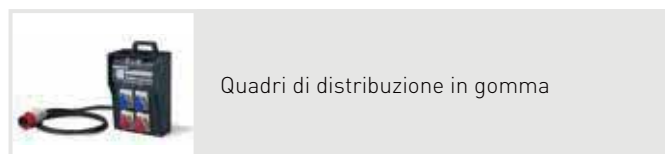
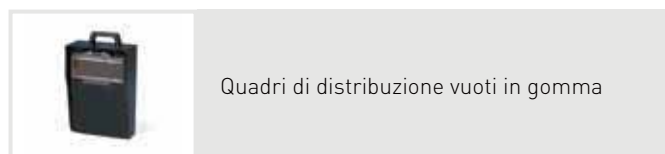

■ CARATTERISTICHE TECNICHE

Grado di protezione:	IP44
Temperatura di installazione:	-25°C +60°C
Grado di autoestinguenza (GWT):	960°C
Resistenza agli impatti (grado IK):	IK09 (quadri di distribuzione) IK10 (involucri vuoti)
Possibilità di fissaggio morsettiere:	Si
Materiale:	Gomma / LLDPE
Colore:	Nero

■ RESISTENZA AGLI AGENTI CHIMICI ED ATMOSFERICI - INVOLUCRI VUOTI IN GOMMA

Soluzione Salina	Acidi		Basi		Solventi				Olio Minerale	Raggi UV
	Concentrati	Diluiti	Concentrati	Diluiti	Esano	Benzolo	Acetone	Alcool		
Resiste	Resiste	Resiste	Resiste	Resiste	Resiste	Resiste	Resiste	Resiste	Resiste	Resiste

■ RESISTENZA AGLI AGENTI CHIMICI ED ATMOSFERICI - QUADRI DI DISTRIBUZIONE IN LLDPE

Soluzione Salina	Acidi		Basi		Solventi				Olio Minerale	Raggi UV
	Concentrati	Diluiti	Concentrati	Diluiti	Esano	Benzolo	Acetone	Alcool		
Resiste	Resistenza limitata	Resiste	Resistenza limitata	Resiste	Resiste	Resistenza limitata	Resistenza limitata	Resiste	Resiste	Resiste

I valori di resistenza agli agenti chimici sono da considerarsi indicativi. Per ulteriori informazioni e sostanze specifiche contattare il servizio tecnico.

■ EROGATORI DI ENERGIA E SERVIZI PER AREE PUBBLICHE IN MATERIALE TERMOPLASTICO



■ VERSIONI



Erogatori di energia in materiale termoplastico (SMART-K - SMART-C - SMART-X)



Terminali antincendio in materiale termoplastico (SMART-K - SMART-C)

■ NORME DI RIFERIMENTO

CEI 64-8/7 sez. 708/711
IEC 60364-7-709
IEC 60364-7-711
IEC 60364-7-740
Impianti elettrici.

IEC EN 61439-1
IEC EN 61439-7
Apparecchiature assiemate.

■ MARCATURE E DIRETTIVE



■ MARCHI



■ CARATTERISTICHE TECNICHE

Grado di protezione:	IP56
Temperatura di installazione:	-25°C +60°C
Classe d'isolamento:	Classe II (doppio isolamento) <input checked="" type="checkbox"/>
Materiale:	Termoplastico
Resistenza agli impatti (grado IK):	IK10
Colore plastica:	Blu (standard) Verde - Giallo - Rosso - Bianco (optional) (No riferimento RAL)
Morsetti di alimentazione:	A richiesta
Servizio idrico:	A richiesta
Interruttori di protezione:	Fornito 6A (a richiesta altre taglie)

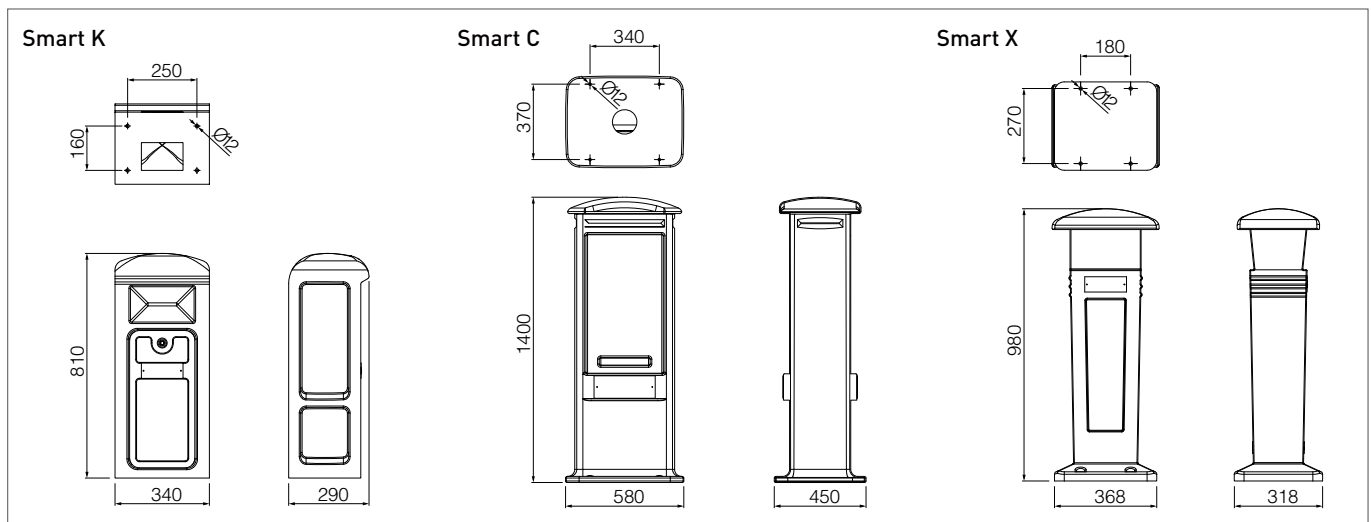

■ RESISTENZA AGLI AGENTI CHIMICI ED ATMOSFERICI

Soluzione Salina	Acidi		Basi		Solventi				Olio Minerale	Raggi UV
	Concentrati	Diluiti	Concentrati	Diluiti	Esano	Benzolo	Acetone	Alcool		
Resiste	Resistenza limitata	Resiste	Resistenza limitata	Resiste	Resiste	Non Resiste	Non Resiste	Resiste	Non Resiste	Resiste

I valori di resistenza agli agenti chimici sono da considerarsi indicativi. Per ulteriori informazioni e sostanze specifiche contattare il servizio tecnico.



■ EROGATORI DI ENERGIA SU PALO



■ NORME DI RIFERIMENTO

CEI 64-8/7 sez. 708/711
IEC 60364-7-709
IEC 60364-7-711
IEC 60364-7-740
Impianti elettrici.

IEC EN 61439-1
IEC EN 61439-3
IEC EN 61439-7
Apparecchiature assemblate.

■ MARCATURE E DIRETTIVE



■ VERSIONI



Erogatori di energia su palo:
- Monofacciali
- Bifacciali

■ CARATTERISTICHE TECNICHE

Grado di protezione:	IP55/IP66
Temperatura di installazione:	-25°C +60°C
Classe d'isolamento:	Classe II (doppio isolamento) □
Materiale:	Acciaio zincato verniciato (palo e tettoia) Termoplastico (involucro)
Resistenza agli impatti (grado IK):	IK08
Morsettiere di alimentazione:	A richiesta
Interruttori di protezione:	Fornito 6A (a richiesta altre taglie)

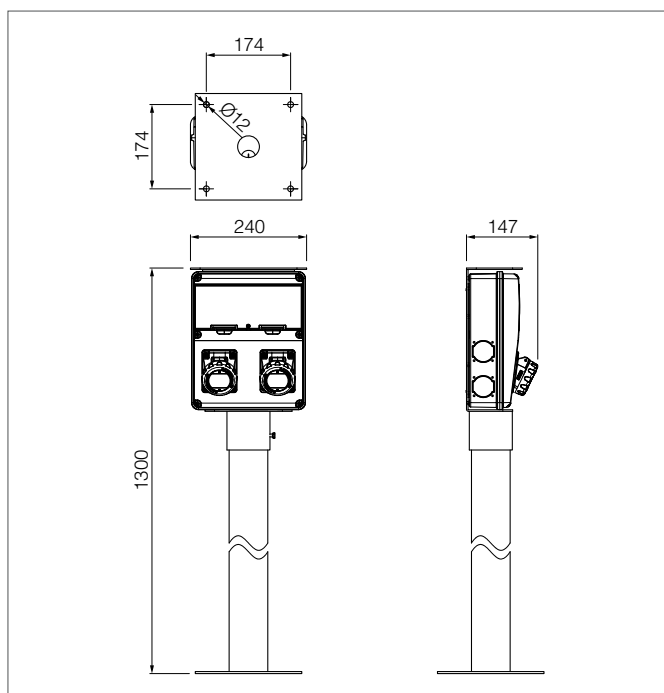

■ RESISTENZA AGLI AGENTI CHIMICI ED ATMOSFERICI

Soluzione Salina	Acidi		Basi		Solventi				Olio Minerale	Raggi UV
	Concentrati	Diluiti	Concentrati	Diluiti	Esano	Benzolo	Acetone	Alcool		
Resiste	Resistenza limitata	Resiste	Resistenza limitata	Resiste	Resiste	Non Resiste	Non Resiste	Resiste	Non Resiste	Resiste

I valori di resistenza agli agenti chimici sono da considerarsi indicativi. Per ulteriori informazioni e sostanze specifiche contattare il servizio tecnico.

■ **EROGATORI DI ENERGIA
E SERVIZI PER AREE PUBBLICHE IN METALLO**



■ **NORME DI RIFERIMENTO**

CEI 64-8/7 sez. 708/711
IEC 60364-7-709
IEC 60364-7-711
IEC 60364-7-740
Impianti elettrici.

IEC EN 61439-1
IEC EN 61439-3
IEC EN 61439-7
Apparecchiature assiemate.

■ **MARCATURE E DIRETTIVE**



■ **VERSIONI**



Involucro in lamiera zincata verniciata / acciaio INOX



Involucro in lamiera verniciata

■ **CARATTERISTICHE TECNICHE**

Grado di protezione:	IP66
Temperatura di installazione:	-25°C +60°C
Classe d'isolamento:	Classe II (doppio isolamento) □
Materiale:	Lamiera zincata verniciata / Acciaio INOX
Resistenza agli impatti (grado IK):	IK10
Morsettiera di alimentazione:	A richiesta
Interruttori di protezione:	Fornito 6A a richiesta altre taglie

■ **RESISTENZA AGLI AGENTI CHIMICI ED ATMOSFERICI**

Soluzione Salina	Acidi		Basi		Solventi				Olio Minerale	Raggi UV
	Concentrati	Diluiti	Concentrati	Diluiti	Esano	Benzolo	Acetone	Alcool		
Resiste	Resistenza limitata	Resiste	Resiste	Resiste	Non Resiste	Non Resiste	Non Resiste	Resistenza limitata	Resiste	Resiste

I valori di resistenza agli agenti chimici sono da considerarsi indicativi. Per ulteriori informazioni e sostanze specifiche contattare il servizio tecnico.



■ INVOLUCRI VUOTI PER QUADRI DI DISTRIBUZIONE PER CANTIERE



■ NORME DI RIFERIMENTO

EN 62208
EN 61439-3
EN 61439-4

■ MARCATURE E DIRETTIVE



■ MARCHI



■ VERSIONI



MBOX2 (16 DIN)



MBOX3 (39 DIN)



MBOX5 (52 DIN)

■ CARATTERISTICHE TECNICHE

Grado di protezione:	IP66 IP65 (versioni con pulsante di emergenza)
Temperatura di installazione:	-25°C +60°C
Grado di autoestinguenza (GWT):	650°C
Resistenza agli impatti (grado IK):	IK08 (versioni cablate) IK09 (quadri vuoti)
Materiale:	Termoplastico
Classe d'isolamento:	Classe II (doppio isolamento) □

■ RESISTENZA AGLI AGENTI CHIMICI ED ATMOSFERICI

Soluzione Salina	Acidi		Basi		Solventi				Olio Minerale	Raggi UV
	Concentrati	Diluiti	Concentrati	Diluiti	Esano	Benzolo	Acetone	Alcool		
Resiste	Resistenza limitata	Resiste	Resistenza limitata	Resiste	Non Resiste	Non Resiste	Non Resiste	Resistenza limitata	Resistenza limitata	Resiste

I valori di resistenza agli agenti chimici sono da considerarsi indicativi. Per ulteriori informazioni e sostanze specifiche contattare il servizio tecnico.

■ SCATOLE DI DERIVAZIONE PER INSTALLAZIONE A PARETE



■ NORME DI RIFERIMENTO

EN 60670-1

EN 60670-22

■ MARCATURE E DIRETTIVE



■ MARCHI



■ VERSIONI



- Con passacavi
- Coperchio a scatto
- Coperchio con viti
- Coperchio con viti ¼ di giro



- Con pareti lisce
- Coperchio con viti
- Coperchio con viti ¼ di giro

■ CARATTERISTICHE TECNICHE

Grado di protezione:	IP55 (versioni con passacavi) IP56 (versioni con pareti lisce)
Temperatura di installazione:	-25°C +60°C
Grado di autoestinguenza (GWT):	650°C
Materiale:	Termoplastico (Halogen Free)
Resistenza agli impatti (grado IK):	IK04: Fam. 680 coperchio a pressione IK07: Fam. 685 con passacavi IK08: Fam. 686 pareti lisce
Classe d'isolamento:	Classe II (doppio isolamento) □
Fissaggio guide DIN:	Si
Colore:	Grigio RAL 7035

■ RESISTENZA AGLI AGENTI CHIMICI ED ATMOSFERICI

Soluzione Salina	Acidi		Basi		Solventi				Olio Minerale	Raggi UV
	Concentrati	Diluiti	Concentrati	Diluiti	Esano	Benzolo	Acetone	Alcool		
Resiste	Resistenza limitata	Resiste	Resistenza limitata	Resiste	Non Resiste	Non Resiste	Non Resiste	Resistenza limitata	Resistenza limitata	Resiste

I valori di resistenza agli agenti chimici sono da considerarsi indicativi. Per ulteriori informazioni e sostanze specifiche contattare il servizio tecnico.



■ SCATOLE DI DERIVAZIONE PER INSTALLAZIONE AD INCASSO



■ VERSIONI

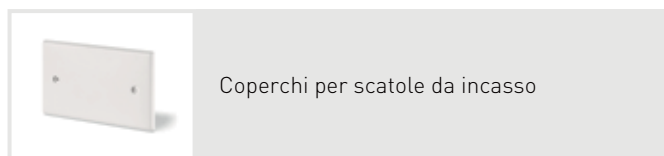
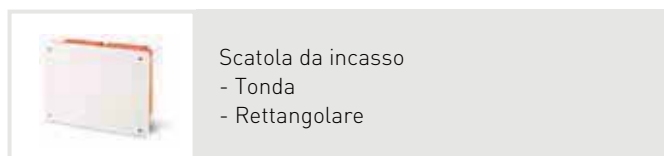

■ NORME DI RIFERIMENTO

EN 60670-1
EN 60670-22

■ MARCATURE E DIRETTIVE



■ MARCHI



■ CARATTERISTICHE TECNICHE

Grado di protezione:	IP40
Temperatura di installazione:	-25°C +60°C
Grado di autoestinguenza [GWT]:	650°C
Materiale:	Termoplastico (Halogen Free)
Colore:	Bianco
Fissaggio guide DIN:	Sì
Resistenza agli impatti (grado IK):	IK04 (scatola) IK07 (coperchio)

■ INSTALLAZIONE DA INCASSO

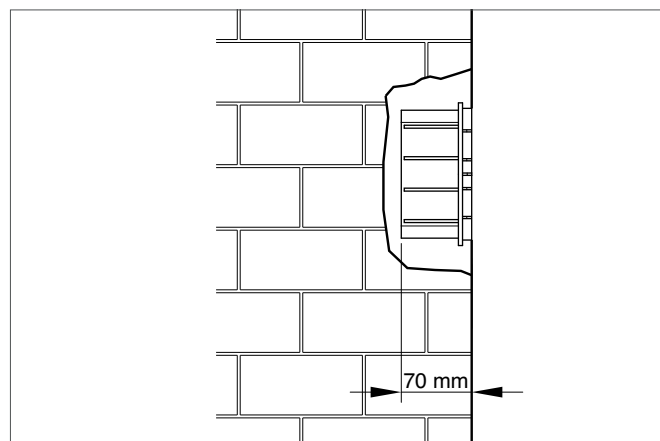

■ RESISTENZA AGLI AGENTI CHIMICI ED ATMOSFERICI

Soluzione Salina	Acidi		Basi		Solventi				Olio Minerale	Raggi UV
	Concentrati	Diluiti	Concentrati	Diluiti	Esano	Benzolo	Acetone	Alcool		
Resiste	Non Resiste	Non Resiste	Resistenza limitata	Resiste	Non Resiste	Non Resiste	Non Resiste	Resistenza limitata	Resiste	Resiste

I valori di resistenza agli agenti chimici sono da considerarsi indicativi. Per ulteriori informazioni e sostanze specifiche contattare il servizio tecnico.

ADATTATORI INDUSTRIALI



NORME DI RIFERIMENTO

- EN 60309-1
- EN 60309-2
- EN 60670-1
- EN 60670-24

MARCATURE E DIRETTIVE



MARCHI



CARATTERISTICHE TECNICHE

Corrente nominale:	16A-32A
Grado di protezione:	IP20-IP44 (adattatori semplici) IP44-IP66-IP66/IP67 (adattatori multipli)
Temperatura di installazione:	-25°C +60°C
Grado di autoestinguenza (GWT):	650°C/750°C (involucro) 850°C (base portacontatti)
Materiale:	Termoplastico
Resistenza agli impatti (grado IK):	IK08

VERSIONI



Adattatori semplici



Adattatori multipli a 2 uscite con interruttore di blocco



Adattatori multipli a 2 uscite



Adattatori multipli a 3-5 uscite



Adattatori multipli a 3 uscite con apparecchi di protezione



Adattatori multipli a 4 uscite

RESISTENZA AGLI AGENTI CHIMICI ED ATMOSFERICI

Soluzione Salina	Acidi		Basi		Solventi				Olio Minerale	Raggi UV
	Concentrati	Diluiti	Concentrati	Diluiti	Esano	Benzolo	Acetone	Alcool		
Resiste	Non Resiste	Non Resiste	Resistenza limitata	Resiste	Non Resiste	Non Resiste	Non Resiste	Resistenza limitata	Resiste	Resiste

I valori di resistenza agli agenti chimici sono da considerarsi indicativi. Per ulteriori informazioni e sostanze specifiche contattare il servizio tecnico.



■ AVVOLGICAVO AUTOMATICO



■ NORME DI RIFERIMENTO

EN 61242

■ MARCATURE E DIRETTIVE



■ MARCHI



■ VERSIONI



Avvolgicavo da cablare - IP41



Avvolgicavo con cavo, spina e presa volante per uso domestico - IP40



Avvolgicavo con cavo, spina e lampada portatile Heavy Duty - IP20



Avvolgicavo con cavo, spina e lampada portatile - IP40

■ CARATTERISTICHE TECNICHE

Corrente nominale:	2,5A-4A-6A-10A
Tensione nominale di impiego:	12÷24V~ - 230V~
Tensione d'isolamento:	250V~
Grado di protezione:	IP20-IP40-IP41
Temperatura di installazione:	-25°C +40°C
Grado di autoestinguenza (GWT):	650°C
Materiale:	Termoplastico
Resistenza agli impatti (grado IK):	IK08
Cavo:	H07RN-F (Avvolgicavo con spina e lampada portatile) H05VV-F

■ RESISTENZA AGLI AGENTI CHIMICI ED ATMOSFERICI

Soluzione Salina	Acidi		Basi		Solventi				Olio Minerale	Raggi UV
	Concentrati	Diluiti	Concentrati	Diluiti	Esano	Benzolo	Acetone	Alcool		
Resiste	Non Resiste	Non Resiste	Resistenza limitata	Resiste	Non Resiste	Non Resiste	Non Resiste	Resistenza limitata	Resiste	Resiste

I valori di resistenza agli agenti chimici sono da considerarsi indicativi. Per ulteriori informazioni e sostanze specifiche contattare il servizio tecnico.

■ AVVOLGICAVO PER USO INDUSTRIALE



■ NORME DI RIFERIMENTO

EN 61242

EN 61316

■ MARCATURE E DIRETTIVE



■ MARCHI



■ VERSIONI



Serie ROLLER 330
- Per applicazioni domestiche e industriali



Serie ROLLER-BLOCK 330
- Con supporto portaquadro mobile



Serie ROLLER 450
- Per applicazioni industriali



Serie ROLLER-BLOCK 450
- Con supporto portaquadro mobile con ruote

■ CARATTERISTICHE TECNICHE

Tensione nominale di impiego:	230÷400V~
Frequenza nominale:	50/60Hz
Grado di protezione:	IP20-IP44-IP55 (in accordo alla tipologia prese utilizzate)
Temperatura di installazione:	-25°C +60°C
Grado di autoestinguenza (GWT):	650°C (involucro) 850°C (base portacontatti)
Materiale:	Metallo/Termoplastico (struttura)
Resistenza agli impatti (grado IK):	Roller 330: IK07 Roller 450: IK08
Cavo per versioni industriali:	Tipo H07RN-F
Cavo per versioni domestiche:	Tipo H05VV-F

■ RESISTENZA AGLI AGENTI CHIMICI ED ATMOSFERICI

Soluzione Salina	Acidi		Basi		Solventi				Olio Minerale	Raggi UV
	Concentrati	Diluiti	Concentrati	Diluiti	Esano	Benzolo	Acetone	Alcool		
Resiste	Non Resiste	Non Resiste	Resistenza limitata	Resiste	Non Resiste	Non Resiste	Non Resiste	Resistenza limitata	Non Resiste	Resiste

I valori di resistenza agli agenti chimici sono da considerarsi indicativi. Per ulteriori informazioni e sostanze specifiche contattare il servizio tecnico.

■ APPARECCHI DI ILLUMINAZIONE PER INSTALLAZIONE FISSA IN CANTIERE



■ NORME DI RIFERIMENTO

EN 60598-1

EN 60598-2-1

■ MARCATURE E DIRETTIVE



■ MARCHI



■ VERSIONI



Lampada ad incandescenza - 60W 250V~
- Diffusore in policarbonato
- Diffusore in polipropilene



Lampade LED
- Accensione automatica tramite crepuscolare

■ CARATTERISTICHE TECNICHE

Tensione nominale di impiego:	6 V ~ - 250V~
Grado di protezione:	IP44 (fam. 780-781) IP55 (fam. 786)
Temperatura di installazione:	Diff. in polipropilene: -5°C +35°C Diff. in policarbonato: -15°C +35°C
Grado di autoestinguenza (GWT):	650°C
Materiale:	Termoplastico
Resistenza agli impatti (grado IK):	IK07
Entrata cavi:	PG11-PG13
Classe d'isolamento:	Classe II (doppio isolamento) □
Tipo di portalampada:	E27
Installazione su superfici infiammabili:	Si
Colore:	Rosso Trasparente

■ RESISTENZA AGLI AGENTI CHIMICI ED ATMOSFERICI

Soluzione Salina	Acidi		Basi		Solventi				Olio Minerale	Raggi UV
	Concentrati	Diluiti	Concentrati	Diluiti	Esano	Benzolo	Acetone	Alcool		
Resiste	Resistenza limitata	Resiste	Resistenza limitata	Resistenza limitata	Resistenza limitata	Non Resiste	Non Resiste	Resiste	Resistenza limitata	Resiste

I valori di resistenza agli agenti chimici sono da considerarsi indicativi. Per ulteriori informazioni e sostanze specifiche contattare il servizio tecnico.

■ APPARECCHI DI ILLUMINAZIONE PORTATILI



■ NORME DI RIFERIMENTO

EN 60598-1

EN 60598-2-8

■ MARCHI



■ VERSIONI



IP20
- Versione Standard
- Versione Heavy duty



IP65

■ CARATTERISTICHE TECNICHE

Grado di protezione:	IP20-IP65
Temperatura di installazione:	-5°C +35°C
Potenza nominale:	60W
Grado di autoestinguenza (GWT):	650°C
Resistenza agli impatti (grado IK):	IK08 (versione IP65) IK09 (versione IP20)
Ingresso cavi:	8-13mm (versione senza cavo)
Classe d'isolamento:	Classe II (doppio isolamento) □
Tipo di portalampada:	E27
Materiale:	Termoplastico

■ RESISTENZA AGLI AGENTI CHIMICI ED ATMOSFERICI

Soluzione Salina	Acidi		Basi		Solventi				Olio Minerale	Raggi UV
	Concentrati	Diluiti	Concentrati	Diluiti	Esano	Benzolo	Acetone	Alcool		
Resiste	Resistenza limitata	Resiste	Resistenza limitata	Resistenza limitata	Resistenza limitata	Non Resiste	Non Resiste	Resiste	Resistenza limitata	Resiste

I valori di resistenza agli agenti chimici sono da considerarsi indicativi. Per ulteriori informazioni e sostanze specifiche contattare il servizio tecnico.

■ FASCETTE AUTOBLOCCANTI



■ NORME DI RIFERIMENTO

EN 62275

■ MARCATURE E DIRETTIVE



■ VERSIONI



Fascette autobloccanti
- Per cablaggi interni



Fascette autobloccanti
- Per cablaggi esterni



Elementi per il fissaggio delle fascette

■ CARATTERISTICHE TECNICHE

Temperatura di installazione:	-10°C +60°C per cablaggi interni -30°C +60°C per cablaggi esterni
Grado di autoestinguenza (GWT):	650°C
Materiale:	Termoplastico (Halogen Free)
Colore:	Nero Naturale

■ RESISTENZA AGLI AGENTI CHIMICI

Soluzione Salina	Acidi		Basi		Solventi				Olio Minerale	Raggi UV
	Concentrati	Diluiti	Concentrati	Diluiti	Esano	Benzolo	Acetone	Alcool		
Resiste	Non Resiste	Non Resiste	Resistenza limitata	Resiste	Resiste	Resiste	Resiste	Resiste	Resiste	Resiste

I valori di resistenza agli agenti chimici sono da considerarsi indicativi. Per ulteriori informazioni e sostanze specifiche contattare il servizio tecnico.

■ DIMENSIONI

Fascette autobloccanti per cablaggi esterni

Dimensioni (mm)	Ø di serraggio MIN ÷ MAX (mm)	Resistenza alla trazione (kg)
6x115	5 ÷ 25	8
6x180	9 ÷ 45	28
9x132	8 ÷ 27	40
9x180	10 ÷ 38	40
9x260	25 ÷ 63	57
9x360	25 ÷ 93	57

■ DIMENSIONI

Fascette autobloccanti per cablaggi interni

Dimensioni (mm)	Ø di serraggio MIN ÷ MAX (mm)	Resistenza alla trazione (kg)
2.5x98	1 ÷ 21	8
2.5x135	1 ÷ 32	8
2.6x160	1 ÷ 40	8
2.6x200	1 ÷ 52	8
3.5x140	2 ÷ 32	18
3.5x200	3 ÷ 50	18
3.5x290	2 ÷ 80	18
3.5x370	2 ÷ 103	18
4.8x178	2 ÷ 45	22
4.5x200	3 ÷ 50	22
4.8x250	3 ÷ 68	22
4.5x290	4 ÷ 78	22
4.5x360	4 ÷ 100	22
4.5x430	4 ÷ 115	22
7.8x180	4 ÷ 45	55
7.8x300	4 ÷ 80	55
7.8x365	8 ÷ 100	55
9x780	32 ÷ 233	71



■ PRESSACAVI ED ACCESSORI PER CABLAGGIO (HEAVY DUTY)

■ NORME DI RIFERIMENTO

EN 62444



■ MARCATURE E DIRETTIVE



■ VERSIONI



Pressacavi con dado e guarnizione

- Passo PG
- Passo METRICO

■ CARATTERISTICHE TECNICHE

Grado di protezione:	IP68/IP69
Temperatura di installazione:	-20°C +60°C
Grado di autoestinguenza [GWT]:	750°C
Materiale:	Termoplastico (Halogen Free)
Resistenza agli impatti (grado IK):	IK06
Colore:	Grigio RAL 7035

■ TABELLA DI SCELTA PRESSACAVO: METRICO/PG

1	2	3	4	5	6	7	8	9	10	11	12	13	14	15	16	17	18	19	20	21	22	23	24	25	26	27	28	29	30	31	32	33	34	35	36	37	38	39	40	41	42	43	44	45	46
																																M63													
																												M50								PG48									
																								M40				PG42																	
																				M32				PG36																					
																M25				PG29																									
												M20				PG21																													
								M16				PG16																																	
						M12				PG13,5																																			
				PG9				PG11																																					
			PG7																																										
1	2	3	4	5	6	7	8	9	10	11	12	13	14	15	16	17	18	19	20	21	22	23	24	25	26	27	28	29	30	31	32	33	34	35	36	37	38	39	40	41	42	43	44	45	46

■ RESISTENZA AGLI AGENTI CHIMICI ED ATMOSFERICI

Soluzione Salina	Acidi		Basi		Solventi				Olio Minerale	Raggi UV
	Concentrati	Diluiti	Concentrati	Diluiti	Esano	Benzolo	Acetone	Alcool		
Resiste	Non Resiste	Non Resiste	Resiste	Resiste	Resiste	Resiste	Resiste	Resiste	Resiste	Resiste

I valori di resistenza agli agenti chimici sono da considerarsi indicativi. Per ulteriori informazioni e sostanze specifiche contattare il servizio tecnico.



CABLAGGIO



MORSETTI E MORSETTIERE PER CONNESSIONI ELETTRICHE



NORME DI RIFERIMENTO

IEC 60998-1

IEC 60998-2-1

MARCATURE E DIRETTIVE



MARCHI



VERSIONI

	Morsetti isolati T85
	Morsetti isolati a più vie T85
	Morsettiere T85
	Morsettiere T140

CARATTERISTICHE TECNICHE

Corrente nominale:	17,5A÷125A
Tensione nominale di impiego:	250V~ - 450V~ - 750V~
Marcatura T:	T85 - T140
Temperatura di installazione:	-5°C +60°C (morsetti isolati e morsetti isolati a più vie) -15°C +60°C (morsettiere T85) -25°C +60°C (morsettiere T140)
Grado di autoestinguenza (GWT):	850°C T85 - 960°C T140
Materiale:	Termoplastico (Halogen Free)
Resistenza agli impatti (grado IK):	IK07 (morsetti isolati e morsettiere T85) IK08 (morsetti isolati a più vie) IK09 (morsettiere T140)
Colore:	Trasparente Bianco Nero Naturale

RESISTENZA AGLI AGENTI CHIMICI ED ATMOSFERICI - MORSETTI ISOLATI

Soluzione Salina	Acidi		Basi		Solventi				Olio Minerale	Raggi UV
	Concentrati	Diluiti	Concentrati	Diluiti	Esano	Benzolo	Acetone	Alcool		
Resiste	Resistenza limitata	Resiste	Resistenza limitata	Resistenza limitata	Resiste	Non Resiste	Non Resiste	Resiste	Resistenza limitata	Resiste

RESISTENZA AGLI AGENTI CHIMICI ED ATMOSFERICI - MORSETTIERE T85

Soluzione Salina	Acidi		Basi		Solventi				Olio Minerale	Raggi UV
	Concentrati	Diluiti	Concentrati	Diluiti	Esano	Benzolo	Acetone	Alcool		
Resiste	Resistenza limitata	Resiste	Resiste	Resiste	Resistenza limitata	Resistenza limitata	Resiste	Resiste	Resiste	Resiste

I valori di resistenza agli agenti chimici sono da considerarsi indicativi. Per ulteriori informazioni e sostanze specifiche contattare il servizio tecnico.

■ RESISTENZA AGLI AGENTI CHIMICI ED ATMOSFERICI - MORSETTIERE T140

Soluzione Salina	Acidi		Basi		Solventi				Olio Minerale	Raggi UV
	Concentrati	Diluiti	Concentrati	Diluiti	Esano	Benzolo	Acetone	Alcool		
Resiste	Non Resiste	Non Resiste	Resistenza limitata	Resiste	Resiste	Resiste	Resiste	Resiste	Resiste	Resiste

I valori di resistenza agli agenti chimici sono da considerarsi indicativi. Per ulteriori informazioni e sostanze specifiche contattare il servizio tecnico.

■ CAPACITÀ DI CONNESSIONE

Grandezza nominale mm ²	Foro per cavo Ø mm (•)	Corrente nominale A	Tipo di conduttore	Morsetti volanti isolati - sciolti ed in stecca - T85 Sezione dei conduttori (mm ²)												
				0,75	1	1,5	2,5	4	6	10	16	25	35	50		
1,5	3	17,5	rigido	2÷4	1÷3	1÷2	1									
			flessibile	2÷4	1÷3	1÷2	1									
2,5	4	24	rigido		3÷5	2÷3	1÷2	1								
			flessibile		2÷4	2÷3	1÷2	1								
4	4,6	32	rigido			3÷4	2÷3	1÷2	1							
			flessibile			3÷4	2÷3	1÷2	1							
6	6	41	rigido			3÷5	2÷3	1÷2	1÷2	1						
			flessibile			3÷4	2÷3	1÷2	1÷2	1						
10	8	57	rigido					3÷5	2÷4	1÷2	1					
			flessibile					3÷4	2÷3	1÷2	1					
16	10	76	rigido						3÷5	2÷3	1÷2	1				
			flessibile						3÷4	2÷3	1÷2	1				
25	12	101	rigido							2÷3	2÷3	2	1			
			flessibile						3÷5	2÷3	2÷3	2	1			
35	14	125	rigido									2÷4	1÷3	1÷2	1	
			flessibile										2÷4	1÷3	1÷2	1



Grandezza nominale mm ²	Foro per cavo Ø mm (•)	Corrente nominale A	Tipo di conduttore	Morsettiere T85 e T140 Sezione dei conduttori (mm ²)												
				0,75	1	1,5	2,5	4	6	10	16	25	35			
2,5	2,7	24	rigido	1÷3	1÷2	1	1									
			flessibile	1÷2	1÷2	1	1									
4	3	32	rigido	2÷4	1÷3	1÷2	1	1								
			flessibile	1÷2	1÷2	1	1	1								
6	3,5	41	rigido			1÷3	1÷2	1	1							
			flessibile			1÷3	1÷2	1								
10	4,4	57	rigido			1÷2	1÷2	1	1	1						
			flessibile			1÷2	1÷2	1	1							
16	5,5	76	rigido				2÷3	1÷2	1	1	1					
			flessibile				2	1÷2	1	1						
25	7,4	101	rigido					2÷4	2÷3	1	1	1				
			flessibile					2÷3	1÷2	1	1					
35	9	125	rigido							2÷4	1÷2	1	1	1		
			flessibile								2÷3	1÷2	1	1		

La tabella si riferisce ad un singolo elemento con connessioni da un solo lato.



Grandezza nominale mm ²	Corrente nominale A	Tipo di conduttore	Morsetti isolati unipolari a più vie - T85 Sezione dei conduttori (mm ²)											
			1	1,5	2,5	4	6	10	16	25	35	50		
6	41	rigido		1÷6	1÷4	1÷3	1÷2							
	41	flessibile	1÷7	1÷5	1÷4	1÷3	1÷2							
16	76	rigido					1	1	1					
	76	flessibile					1÷4	1÷2	1					
35	125	rigido								1	1	1		
	125	flessibile								1÷2	1	1		



■ ELEMENTI DI FISSAGGIO PER TUBI PORTACAVO



■ VERSIONI IN TERMOPLASTICO

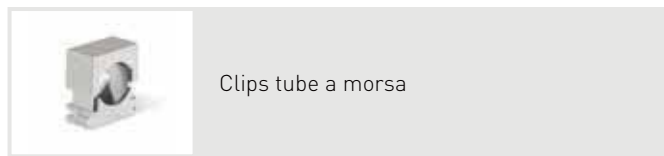
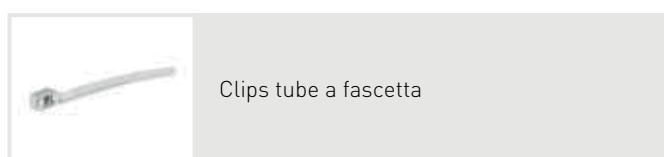
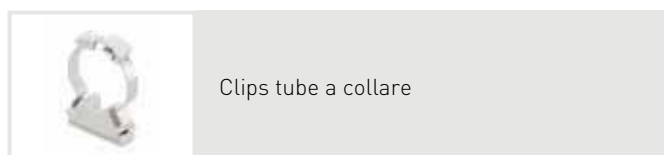
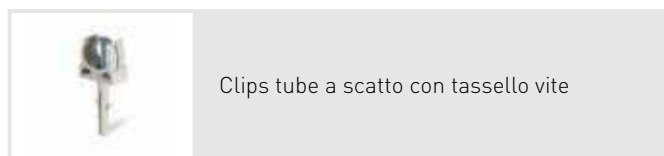
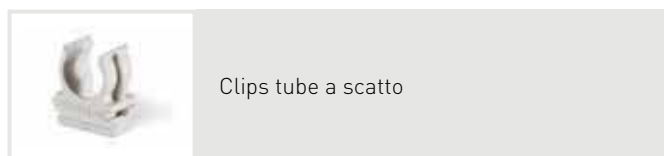

■ NORME DI RIFERIMENTO

EN 61386-1
EN 61386-25

■ MARCATURE E DIRETTIVE



■ CARATTERISTICHE TECNICHE

Per tubo Ø (mm):	16-20-25-32-40-50
Temperatura di installazione:	-15°C +60°C
Grado di autoestinguenza (GWT):	850°C
Materiale:	Termoplastico (Halogen Free) Acciaio zincato
Colore:	Grigio RAL 7035 Ottone

■ VERSIONI IN ACCIAIO ZINCATO

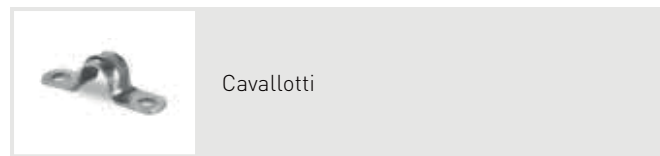
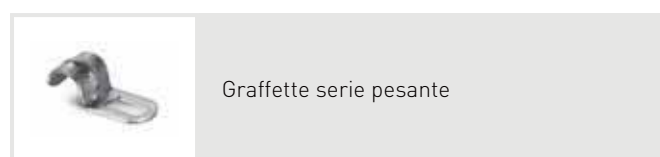
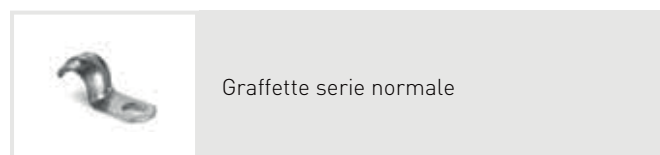
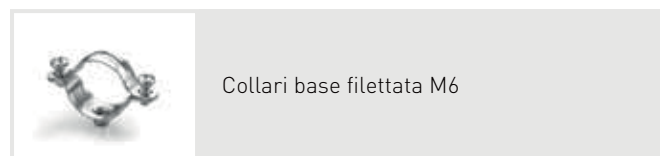

■ RESISTENZA AGLI AGENTI CHIMICI ED ATMOSFERICI (VERSIONI IN TERMOPLASTICO)

Soluzione Salina	Acidi		Basi		Solventi				Olio Minerale	Raggi UV
	Concentrati	Diluiti	Concentrati	Diluiti	Esano	Benzolo	Acetone	Alcool		
Resiste	Resistenza limitata	Resiste	Resistenza limitata	Resistenza limitata	Resistenza limitata	Resistenza limitata	Resistenza limitata	Resiste	Resiste	Resiste

I valori di resistenza agli agenti chimici sono da considerarsi indicativi. Per ulteriori informazioni e sostanze specifiche contattare il servizio tecnico.

■ ELEMENTI DI RACCORDO CON GUARNIZIONE COSTAMPATA PER TUBI PORTACAVO



■ NORME DI RIFERIMENTO

EN 61386-1

EN 61386-21

■ MARCATURE E DIRETTIVE



■ MARCHI



■ VERSIONI

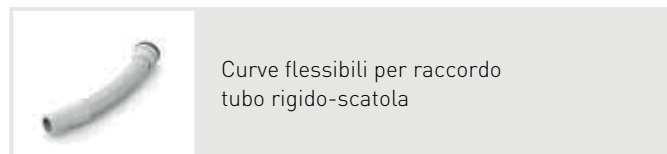
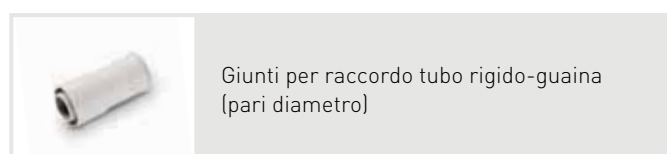
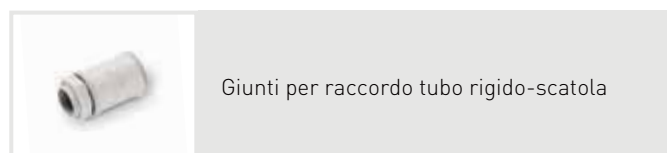
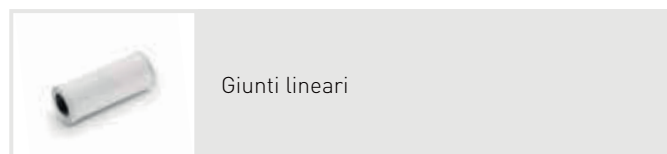
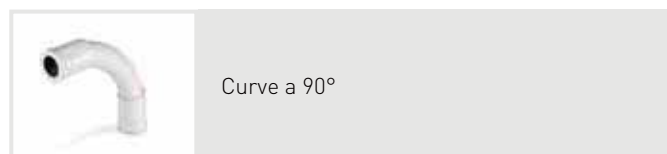

■ CARATTERISTICHE TECNICHE

Grado di protezione: **IP65 (curve flessibili tubo rigido-scatoia)
IP66 (giunti tubo rigido-guaina, curve flessibili tubo rigido-tubo rigido)
IP66/IP67 (curve a 90°, giunti lineari, giunti tubo rigido-scatoia)**

Temperatura di installazione: **-5°C +60°C**

Grado di autoestinguenza (GWT): **750°C**

Resistenza agli impatti (grado IK): **IK08**

Materiale: **Termoplastico (Halogen Free)**

Colore: **Grigio RAL 7035**

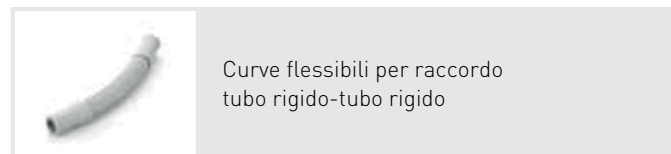

■ RESISTENZA AGLI AGENTI CHIMICI ED ATMOSFERICI

Soluzione Salina	Acidi		Basi		Solventi				Olio Minerale	Raggi UV
	Concentrati	Diluiti	Concentrati	Diluiti	Esano	Benzolo	Acetone	Alcool		
Resiste	Resistenza limitata	Resiste	Resiste	Resiste	Resistenza limitata	Resistenza limitata	Resiste	Resiste	Resiste	Resiste

I valori di resistenza agli agenti chimici sono da considerarsi indicativi. Per ulteriori informazioni e sostanze specifiche contattare il servizio tecnico.



■ ELEMENTI DI RACCORDO PER TUBI PORTACAVO - IP40

■ NORME DI RIFERIMENTO

EN 61386-1

EN 61386-21



■ MARCATURE E DIRETTIVE



■ MARCHI



■ VERSIONI

	Curve ispezionabili
	Giunti a T ispezionabili
	Curve a 90°
	Giunti
	Giunti per tubi corrugati

■ CARATTERISTICHE TECNICHE

Grado di protezione:	IP40
Temperatura di installazione:	-5°C +60°C
Grado di autoestinguenza (GWT):	750°C
Resistenza agli impatti (grado IK):	IK06 (versioni ispezionabili) IK07
Materiale:	Termoplastico (Halogen Free)
Colore:	Grigio RAL 7035 Trasparente

■ RESISTENZA AGLI AGENTI CHIMICI ED ATMOSFERICI

Soluzione Salina	Acidi		Basi		Solventi				Olio Minerale	Raggi UV
	Concentrati	Diluiti	Concentrati	Diluiti	Esano	Benzolo	Acetone	Alcool		
Resiste	Resistenza limitata	Resiste	Resiste	Resiste	Resistenza limitata	Resistenza limitata	Resiste	Resiste	Resiste	Resiste

I valori di resistenza agli agenti chimici sono da considerarsi indicativi. Per ulteriori informazioni e sostanze specifiche contattare il servizio tecnico.

ELEMENTI DI RACCORDO PER TUBI PORTACAPO - IP65

NORME DI RIFERIMENTO

EN 61386-1

EN 61386-21



MARCATURE E DIRETTIVE



MARCHI



VERSIONI

CARATTERISTICHE TECNICHE

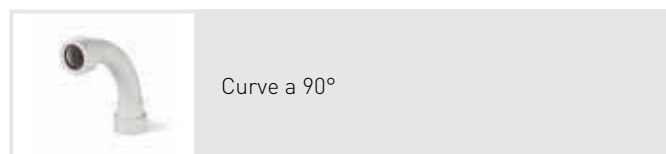

Grado di protezione:	IP65
Temperatura di installazione:	-5°C +60°C
Grado di autoestinguenza [GWT]:	750°C
Resistenza agli impatti (grado IK):	IK07
Materiale:	Termoplastico
Colore:	Grigio RAL 7035

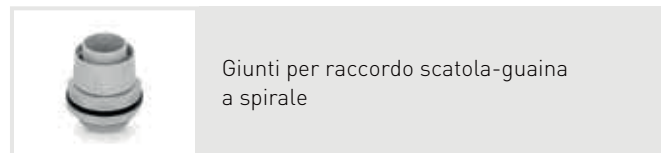
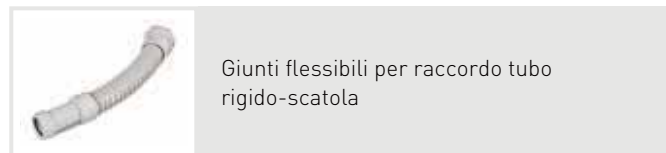
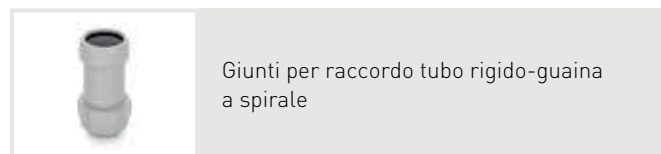
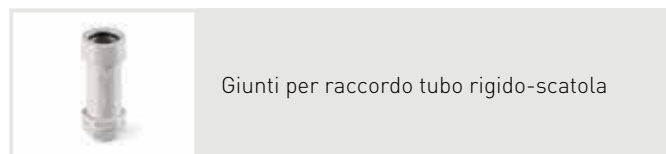
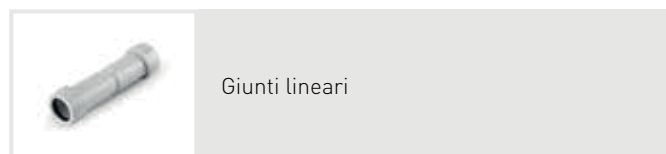
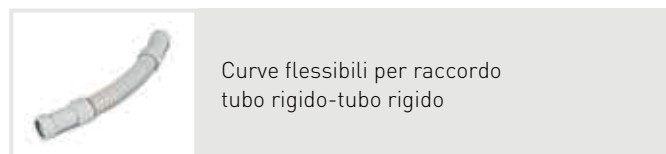

RESISTENZA AGLI AGENTI CHIMICI ED ATMOSFERICI

Soluzione Salina	Acidi		Basi		Solventi				Olio Minerale	Raggi UV
	Concentrati	Diluiti	Concentrati	Diluiti	Esano	Benzolo	Acetone	Alcool		
Resiste	Resiste	Resistenza limitata	Resistenza limitata	Resiste	Non Resiste	Non Resiste	Resistenza limitata	Resiste	Resiste	Resiste

I valori di resistenza agli agenti chimici sono da considerarsi indicativi. Per ulteriori informazioni e sostanze specifiche contattare il servizio tecnico.



ELEMENTI ASOLATI PER LA CANALIZZAZIONE ELETTRICA



NORME DI RIFERIMENTO

EN 50085-1

EN 50085-2-3

MARCATURE E DIRETTIVE



MARCHI



VERSIONI



Canali asolate
- Passo ridotto
- Passo normale

CARATTERISTICHE TECNICHE

Temperatura di installazione:	-45°C +60°C
Grado di autoestinguenza (GWT):	960°C
Resistenza agli impatti (grado IK):	IK06
Materiale:	Termoplastico
Colore:	Grigio RAL 7030

RESISTENZA AGLI AGENTI CHIMICI ED ATMOSFERICI

Soluzione Salina	Acidi		Basi		Solventi				Olio Minerale	Raggi UV
	Concentrati	Diluiti	Concentrati	Diluiti	Esano	Benzolo	Acetone	Alcool		
Resiste	Resiste	Resiste	Resistenza limitata	Resiste	Non Resiste	Non Resiste	Resistenza limitata	Resiste	Resiste	Resiste

I valori di resistenza agli agenti chimici sono da considerarsi indicativi. Per ulteriori informazioni e sostanze specifiche contattare il servizio tecnico.

■ ELEMENTI PER LA CANALIZZAZIONE ELETTRICA

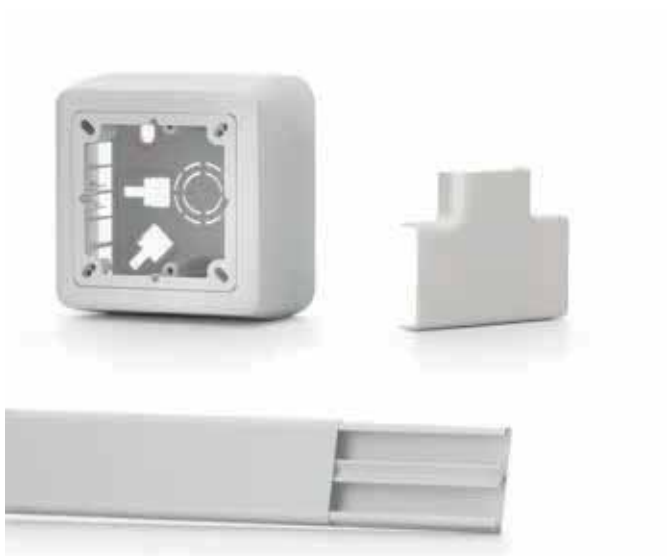

■ VERSIONI

	Con coperchio standard (smontabile senza attrezzo)
	Con coperchio avvolgente (smontabile con attrezzo)
	Con coperchio a cerniera (fondo adesivo)
	Accessori

■ NORME DI RIFERIMENTO

EN 50085-1
EN 50085-2-1

■ MARCATURE E DIRETTIVE



■ MARCHI



■ CARATTERISTICHE TECNICHE

Grado di protezione:	IP40
Temperatura di installazione:	-20°C +60°C
Grado di autoestinguenza (GWT):	750°C
Resistenza agli impatti (grado IK):	IK06
Materiale:	Termoplastico
Colore:	Bianco RAL 9003

■ RESISTENZA AGLI AGENTI CHIMICI ED ATMOSFERICI

Soluzione Salina	Acidi		Basi		Solventi				Olio Minerale	Raggi UV
	Concentrati	Diluiti	Concentrati	Diluiti	Esano	Benzolo	Acetone	Alcool		
Resiste	Resiste	Resiste	Resistenza limitata	Resiste	Non Resiste	Non Resiste	Resistenza limitata	Resiste	Resiste	Resiste

I valori di resistenza agli agenti chimici sono da considerarsi indicativi. Per ulteriori informazioni e sostanze specifiche contattare il servizio tecnico.



CANALI





■ DATI TECNICI PER LA SCELTA DEI MINICANALI SCAME SERIE WADO

Nota: il numero massimo di conduttori installabili tiene conto delle disposizioni normative previste dalla CEI 64-8 che richiede di applicare, per gli scomparti destinati ad ospitare cavi per energia, un coefficiente di riempimento del 50%.

■ COPERCHIO STANDARD

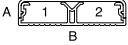
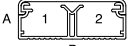
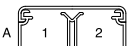
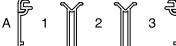

Smontabilità:
senza attrezzo

	Dimensioni b x h (mm)	N° scomparti	A (mm)	B (mm)	Scomparto	Sez. Scomparto (mm ²)	Sez. Totale (mm ²)	Capacità			
								Numero massimo di conduttori installabili cavo H07V-U/R/K			
								Sez. (mm ²)			
1,5	2,5	4	6								
	20x10	1	10	20	1	129	129	5	4	3	2
	20x15	1	15	20	1	170	170	7	5	4	3
	30x15	1	15	30	1	288	288	12	9	7	5
	40x10	2	10	40	1	126	252	5	3	3	2
					2	126		5	3	3	2
	40x15	2	15	40	1	173	346	8	5	4	3
					2	173		8	5	4	3
	40x20	2	20	40	1	259	518	11	8	6	5
					2	259		11	8	6	5
	60x20	3	20	60	1	254	774	11	8	6	5
					2	266		11	8	6	5
					3	254		11	8	6	5

■ COPERCHIO AVVOLGENTE



Smontabilità:
con attrezzo

	Dimensioni b x h (mm)	N° scomparti	A (mm)	B (mm)	Scomparto	Sez. Scomparto (mm ²)	Sez. Totale (mm ²)	Capacità			
								Numero massimo di conduttori installabili cavo H07V-U/R/K			
								Sez. (mm ²)			
1,5	2,5	4	6								
	20x15	1	15	20	1	160	160	8	5	4	3
	30x15	1	15	30	1	278	278	13	9	7	5
	40x15	2	15	40	1	168	336	7	5	4	3
					2	168		7	5	4	3
	40x20	2	20	40	1	259	518	11	8	6	5
					2	259		11	8	6	5
	60x20	2	20	60	1	254	774	12	7	6	5
					2	266		12	8	6	5
					3	254		12	7	6	5



CANALI



■ SPINE E PRESE DOMESTICHE MOBILI



■ NORME DI RIFERIMENTO

CEI 23-50

■ MARCATURE E DIRETTIVE



■ MARCHI



■ VERSIONI



Spine con uscita assiale



Spine con uscita a 90° (extrapiatte)



Prese con uscita assiale

■ CARATTERISTICHE TECNICHE

Corrente nominale:	10A-16A
Tensione nominale di impiego:	250V~
Frequenza nominale:	50Hz
Grado di protezione:	IP20D
Temperatura di installazione:	-15°C +60°C
Capacità di connessione morsetti:	0,75mm ² ÷ 1,5mm ² (10A) 0,75mm ² ÷ 2,5mm ² (16A)
Grado di autoestinguenza (GWT):	750°C
Materiale:	Termoplastico
Colore:	Bianco RAL 9010 Nero RAL 9011

■ RESISTENZA AGLI AGENTI CHIMICI ED ATMOSFERICI

Soluzione Salina	Acidi		Basi		Solventi				Olio Minerale	Raggi UV
	Concentrati	Diluiti	Concentrati	Diluiti	Esano	Benzolo	Acetone	Alcool		
Resiste	Resistenza limitata	Resiste	Resistenza limitata	Resistenza limitata	Resiste	Non Resiste	Non Resiste	Resiste	Resistenza limitata	Resiste

I valori di resistenza agli agenti chimici sono da considerarsi indicativi. Per ulteriori informazioni e sostanze specifiche contattare il servizio tecnico.

■ SPINE E PRESE DOMESTICHE MOBILI CON PASSACAVO ESTERNO



■ NORME DI RIFERIMENTO

CEI 23-50

■ MARCATURE E DIRETTIVE



■ MARCHI



■ VERSIONI



Spine con uscita assiale / a 90° (orientabili)



Spine con uscita assiale



Spine con uscita a 90° (extraplatte)



Prese con uscita assiale

■ CARATTERISTICHE TECNICHE

Corrente nominale:	10A-16A
Tensione nominale di impiego:	250V~
Frequenza nominale:	50Hz
Grado di protezione:	IP20D
Temperatura di installazione:	-15°C +60°C
Capacità di connessione morsetti:	0,75mm ² ÷ 1,5mm ² (10A) 0,75mm ² ÷ 2,5mm ² (16A)
Grado di autoestinguenza (GWT):	750°C
Materiale:	Termoplastico
Colore:	Bianco RAL 9010 Nero RAL 9011

■ RESISTENZA AGLI AGENTI CHIMICI ED ATMOSFERICI

Soluzione Salina	Acidi		Basi		Solventi				Olio Minerale	Raggi UV
	Concentrati	Diluiti	Concentrati	Diluiti	Esano	Benzolo	Acetone	Alcool		
Resiste	Resistenza limitata	Resiste	Resistenza limitata	Resistenza limitata	Resiste	Non Resiste	Non Resiste	Resiste	Resistenza limitata	Resiste

I valori di resistenza agli agenti chimici sono da considerarsi indicativi. Per ulteriori informazioni e sostanze specifiche contattare il servizio tecnico.



■ SPINE E PRESE DOMESTICHE MOBILI CON IMPUGNATURA IN GOMMA



■ VERSIONI

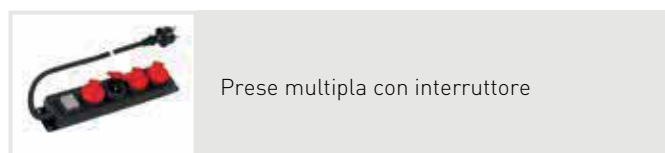
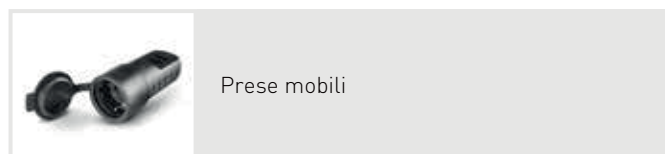
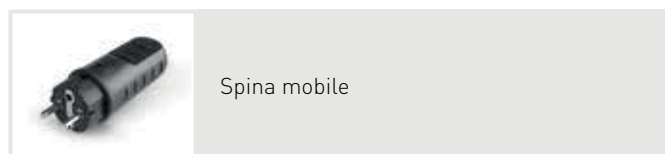

■ NORME DI RIFERIMENTO

CEI 23-124
IEC 60884-1

■ MARCATURE E DIRETTIVE



■ MARCHI



■ CARATTERISTICHE TECNICHE

Corrente nominale:	16A
Tensione nominale di impiego:	250V~
Frequenza nominale:	50/60Hz
Grado di protezione:	IP44
Temperatura di installazione:	-15°C +60°C
Capacità di connessione morsetti:	0,75mm ² ÷ 2,5mm ²
Grado di autoestinguenza (GWT):	650°C (involucro) 750°C (base portacontatti)
Materiale:	Termoplastico - Gomma
Colore:	Nero

■ SPINE E PRESE DOMESTICHE MOBILI CON TERRA LATERALE



■ NORME DI RIFERIMENTO

CEI 23-50

IEC 60884-1

■ MARCHI



■ VERSIONI

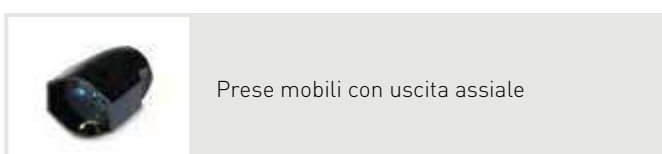
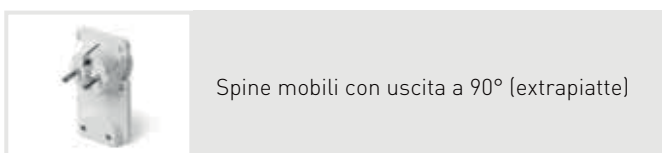
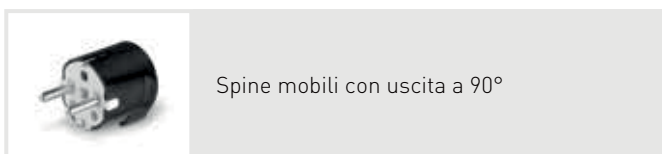
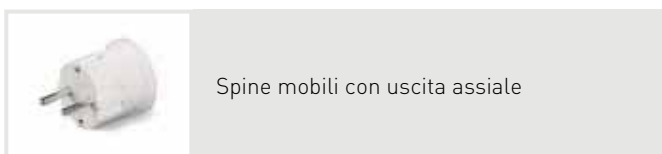

■ CARATTERISTICHE TECNICHE

Corrente nominale:	16A
Tensione nominale di impiego:	250V~
Tensione di isolamento:	250V~
Frequenza nominale:	50/60Hz
Grado di protezione:	IP20D
Temperatura di installazione:	-15°C +60°C
Capacità di connessione morsetti:	0,75mm ² ÷ 2,5mm ² (16A)
Grado di autoestinguenza (GWT):	750°C
Materiale:	Termoplastico
Colore:	Bianco RAL 9010 Nero RAL 9011

■ RESISTENZA AGLI AGENTI CHIMICI ED ATMOSFERICI

Soluzione Salina	Acidi		Basi		Solventi				Olio Minerale	Raggi UV
	Concentrati	Diluiti	Concentrati	Diluiti	Esano	Benzolo	Acetone	Alcool		
Resiste	Non Resiste	Non Resiste	Resistenza limitata	Resiste	Resiste	Resiste	Resiste	Resiste	Resiste	Resiste

I valori di resistenza agli agenti chimici sono da considerarsi indicativi. Per ulteriori informazioni e sostanze specifiche contattare il servizio tecnico.



■ ADATTATORI DOMESTICI



■ NORME DI RIFERIMENTO

CEI 23-57

■ MARCATURE E DIRETTIVE



■ MARCHI



■ VERSIONI



Adattatori semplici



Adattatori multipli

■ CARATTERISTICHE TECNICHE

Corrente nominale:	10A-16A
Tensione nominale di impiego:	250V~
Frequenza nominale:	50Hz
Grado di protezione:	IP20D
Temperatura di installazione:	-15°C +60°C
Grado di autoestinguenza (GWT):	750°C
Materiale:	Termoplastico
Colore:	Bianco RAL 9010 Nero RAL 9011

■ RESISTENZA AGLI AGENTI CHIMICI ED ATMOSFERICI

Soluzione Salina	Acidi		Basi		Solventi				Olio Minerale	Raggi UV
	Concentrati	Diluiti	Concentrati	Diluiti	Esano	Benzolo	Acetone	Alcool		
Resiste	Resistenza limitata	Resiste	Resistenza limitata	Resistenza limitata	Resiste	Non Resiste	Non Resiste	Resiste	Resistenza limitata	Resiste

I valori di resistenza agli agenti chimici sono da considerarsi indicativi. Per ulteriori informazioni e sostanze specifiche contattare il servizio tecnico.

ADATTATORI DOMESTICI



NORME DI RIFERIMENTO

CEI 23-57

MARCATURE E DIRETTIVE



MARCHI



VERSIONI

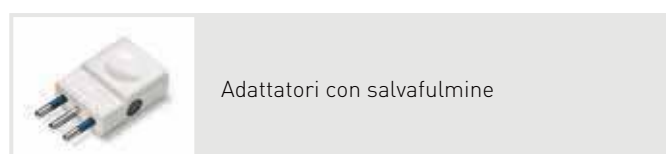
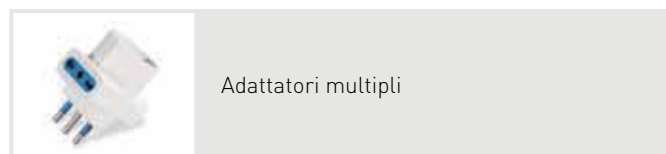
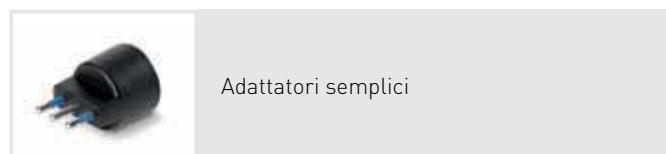

CARATTERISTICHE TECNICHE

Corrente nominale:	10A-16A
Tensione nominale di impiego:	250V~
Frequenza nominale:	50Hz
Grado di protezione:	IP20D
Temperatura di installazione:	-15°C +60°C
Grado di autoestinguenza (GWT):	750°C
Materiale:	Termoplastico
Colore:	Bianco RAL 9010 Nero RAL 9011

SALVAFULMINE
 Gli apparecchi salvafulmine sono dotati di un dispositivo elettronico che in caso di sovratensione (>300V~ - Max 21J) oltre il tempo transitorio di 8/20 microsecondi abbassa la sua resistenza e genera un cortocircuito (potere di scarica 1,2kA).
 Tale cortocircuito fa intervenire il fusibile di protezione, che aprendosi protegge il carico a valle. Va precisato che il dispositivo permette sempre l'alimentazione anche se la spia luminosa è spenta, ma in tal caso l'apparecchio salvafulmine non garantisce più alcun tipo di protezione.

RESISTENZA AGLI AGENTI CHIMICI ED ATMOSFERICI

Soluzione Salina	Acidi		Basi		Solventi				Olio Minerale	Raggi UV
	Concentrati	Diluiti	Concentrati	Diluiti	Esano	Benzolo	Acetone	Alcool		
Resiste	Resistenza limitata	Resiste	Resistenza limitata	Resistenza limitata	Resiste	Non Resiste	Non Resiste	Resiste	Resistenza limitata	Resiste

I valori di resistenza agli agenti chimici sono da considerarsi indicativi. Per ulteriori informazioni e sostanze specifiche contattare il servizio tecnico.



■ PRESE MULTIPLE DOMESTICHE



■ NORME DI RIFERIMENTO

CEI 23-50
CEI 23-124

■ MARCATURE E DIRETTIVE



■ MARCHI



■ VERSIONI

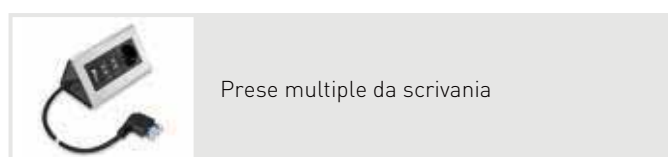
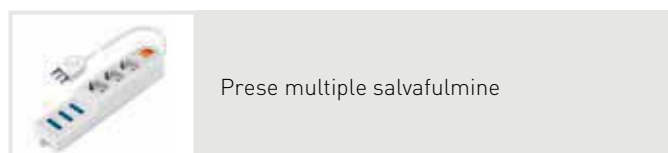
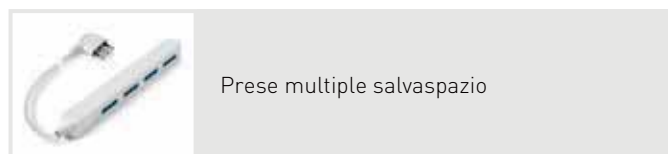
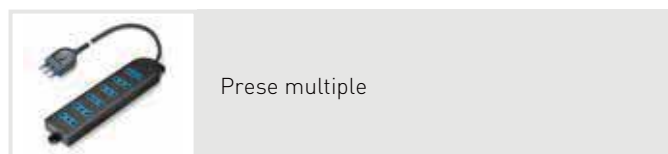

■ CARATTERISTICHE TECNICHE

Corrente nominale:	10A-16A
Tensione nominale di impiego:	250V~
Frequenza nominale:	50/60Hz
Grado di protezione:	IP20D
Temperatura di installazione:	-15°C +60°C
Capacità di connessione morsetti (senza cavo):	0,75mm ² ÷ 2,5mm ²
Grado di autoestinguenza (GWT):	750°C
Materiale:	Termoplastico
Colore:	Bianco RAL 9010 Nero RAL 9011

SALVAFULMINE
 Gli apparecchi salvafulmine sono dotati di un dispositivo elettronico che in caso di sovratensione (>300V~ - Max 21J) oltre il tempo transitorio di 8/20 microsecondi abbassa la sua resistenza e genera un cortocircuito (potere di scarica 1,2kA).
 Tale cortocircuito fa intervenire il fusibile di protezione, che aprendosi protegge il carico a valle. Va precisato che il dispositivo permette sempre l'alimentazione anche se la spia luminosa è spenta, ma in tal caso l'apparecchio salvafulmine non garantisce più alcun tipo di protezione.

■ RESISTENZA AGLI AGENTI CHIMICI ED ATMOSFERICI

Soluzione Salina	Acidi		Basi		Solventi				Olio Minerale	Raggi UV
	Concentrati	Diluiti	Concentrati	Diluiti	Esano	Benzolo	Acetone	Alcool		
Resiste	Resistenza limitata	Resiste	Resistenza limitata	Resistenza limitata	Resiste	Non Resiste	Non Resiste	Resiste	Resistenza limitata	Resiste

I valori di resistenza agli agenti chimici sono da considerarsi indicativi. Per ulteriori informazioni e sostanze specifiche contattare il servizio tecnico.

■ PRESE MULTIPLE DOMESTICHE CON PRESE PLURISTANDARD

■ NORME DI RIFERIMENTO

CEI 23-124

CEI 23-50



■ MARCATURE E DIRETTIVE



■ MARCHI



■ VERSIONI



Prese multiple



Prese multiple salvafulmine

■ CARATTERISTICHE TECNICHE

Corrente nominale:	16A
Tensione nominale di impiego:	250V~
Frequenza nominale:	50Hz
Grado di protezione:	IP20D
Temperatura di installazione:	-15°C +60°C
Grado di autoestinguenza (GWT):	750°C
Capacità di connessione morsetti:	0,75mm ² ÷2,5mm ²
Materiale:	Termoplastico
Colore:	Random ¹⁾ Antracite RAL 7021

¹⁾ Colore Random è da intendersi casuale "base bianca - coperchio grigio" o "base grigia - coperchio bianco".

SALVAFULMINE

Gli apparecchi salvafulmine sono dotati di un dispositivo elettronico che in caso di sovratensione (>300V~ - Max 21J) oltre il tempo transitorio di 8/20 microsecondi abbassa la sua resistenza e genera un cortocircuito (potere di scarica 1,2kA).

Tale cortocircuito fa intervenire il fusibile di protezione, che aprendosi protegge il carico a valle. Va precisato che il dispositivo permette sempre l'alimentazione anche se la spia luminosa è spenta, ma in tal caso l'apparecchio salvafulmine non garantisce più alcun tipo di protezione.

■ RESISTENZA AGLI AGENTI CHIMICI ED ATMOSFERICI

Soluzione Salina	Acidi		Basi		Solventi				Olio Minerale	Raggi UV
	Concentrati	Diluiti	Concentrati	Diluiti	Esano	Benzolo	Acetone	Alcool		
Resiste	Resistenza limitata	Resiste	Resistenza limitata	Resistenza limitata	Resistenza limitata	Resistenza limitata	Resiste	Resiste	Resistenza limitata	Resiste

I valori di resistenza agli agenti chimici sono da considerarsi indicativi. Per ulteriori informazioni e sostanze specifiche contattare il servizio tecnico.



■ PRESE MULTIPLE DOMESTICHE CON PRESE LATERALI



■ NORME DI RIFERIMENTO

CEI 23-124

■ MARCATURE E DIRETTIVE



■ MARCHI



■ VERSIONI

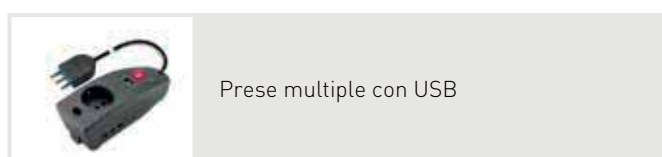
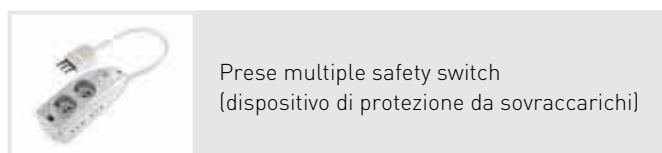
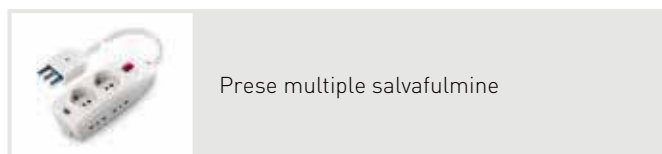
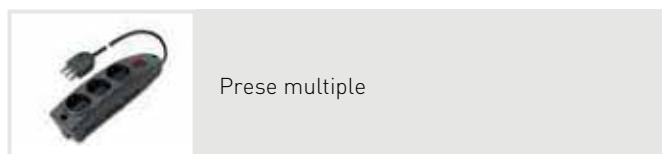

■ CARATTERISTICHE TECNICHE

Corrente nominale:	16A
Tensione nominale di impiego:	250V~
Frequenza nominale:	50Hz
Grado di protezione:	IP20D
Temperatura di installazione:	-15°C +60°C
Grado di autoestinguenza (GWT):	750°C
Materiale:	Termoplastico
Colore:	Random ¹⁾ Antracite RAL 7021

¹⁾ Colore Random è da intendersi casuale "base bianca - coperchio grigio" o "base grigia - coperchio bianco".



SALVAFULMINE

Gli apparecchi salvafulmine sono dotati di un dispositivo elettronico che in caso di sovratensione (>300V~ - Max 21J) oltre il tempo transitorio di 8/20 microsecondi abbassa la sua resistenza e genera un cortocircuito (potere di scarica 1,2kA).

Tale cortocircuito fa intervenire il fusibile di protezione, che aprendosi protegge il carico a valle. Va precisato che il dispositivo permette sempre l'alimentazione anche se la spia luminosa è spenta, ma in tal caso l'apparecchio salvafulmine non garantisce più alcun tipo di protezione.

■ RESISTENZA AGLI AGENTI CHIMICI ED ATMOSFERICI

Soluzione Salina	Acidi		Basi		Solventi				Olio Minerale	Raggi UV
	Concentrati	Diluiti	Concentrati	Diluiti	Esano	Benzolo	Acetone	Alcool		
Resiste	Resistenza limitata	Resiste	Resiste	Resiste	Resistenza limitata	Resistenza limitata	Resiste	Resiste	Resiste	Resiste

I valori di resistenza agli agenti chimici sono da considerarsi indicativi. Per ulteriori informazioni e sostanze specifiche contattare il servizio tecnico.

■ AVVOLGICAVI DOMESTICI



■ NORME DI RIFERIMENTO

EN 61242

■ MARCATURE E DIRETTIVE



■ MARCHI



■ VERSIONI

	Serie TRIS - 150 - Spina standard italiano
	Serie TRIS - 230 - Spina standard italiano - Spina standard franco/tedesco
	Serie TRIS - PLURISTANDARD - Spina standard italiano

■ CARATTERISTICHE TECNICHE

Corrente nominale:	10A-16A
Tensione nominale di impiego:	250V~
Frequenza nominale:	50/60Hz
Grado di protezione:	IP20D
Temperatura di installazione:	-5°C +40°C
Grado di autoestinguenza (GWT):	650°C (involucro) 850°C (base portacontatti)
Materiale:	Termoplastico
Colore:	Grigio scuro/rosso

■ DISGIUNTORE TERMICO

Disgiuntore termico: un dispositivo a bimetallo è posto a stretto contatto con il cavo di alimentazione e lo protegge dal riscaldamento eccessivo dovuto all'effetto Joule. In caso di intervento, il dispositivo apre il circuito alle prese interrompendo la fornitura di energia elettrica. Il ripristino è possibile solo ad azione manuale e a temperatura sotto la soglia di intervento.

ATTENZIONE: il disgiuntore non è un interruttore sezionatore, pertanto operazioni di manutenzione vanno eseguite dopo aver sezionato il circuito. Il disgiuntore non protegge il carico dalle sovracorrenti (sovraccarico e corto-circuito).

■ AVVERTENZE PER L'UTILIZZO CORRETTO DEGLI AVVOLGICAVO SCAME

- Non utilizzarli in luoghi con pericolo di scoppio o incendio.
- Durante l'impiego il cavo dovrà essere disteso sul terreno o pavimento evitando che si usuri e si danneggi (ad es. per schiacciamento provocato dal passaggio di carichi pesanti, veicoli etc.); se necessario occorre prevedere una adeguata protezione meccanica.
- Dopo l'uso riarrotolare con cura il cavo sulla bobina.
- Periodicamente controllare il buono stato del conduttore (non dovrà presentare segni di usura, schiacciamenti e screpolature) e verificare la continuità elettrica sia dei conduttori di fase che di protezione.

■ RESISTENZA AGLI AGENTI CHIMICI ED ATMOSFERICI

Soluzione Salina	Acidi		Basi		Solventi				Olio Minerale	Raggi UV
	Concentrati	Diluiti	Concentrati	Diluiti	Esano	Benzolo	Acetone	Alcool		
Resiste	Resistenza limitata	Resiste	Resistenza limitata	Resistenza limitata	Non Resiste	Non Resiste	Non Resiste	Resistenza limitata	Resiste	Resiste

I valori di resistenza agli agenti chimici sono da considerarsi indicativi. Per ulteriori informazioni e sostanze specifiche contattare il servizio tecnico.



■ PORTALAMPADA, INTERRUTTORI E PEDALINI



■ VERSIONI



Portalampada precablato
- Per lampade ad incandescenza (E27)



Portalampada
- Per lampade ad incandescenza (E14-E27-E40)
- Per lampade alogene



Accessori per pendel
- Decorazione
- Rosone



Interruttori
- Interruttori a pulsante
- Interruttori a tirante
- Rompifilo a bilanciare
- Rompifilo a pedale

■ TIPI DI ATTACCO

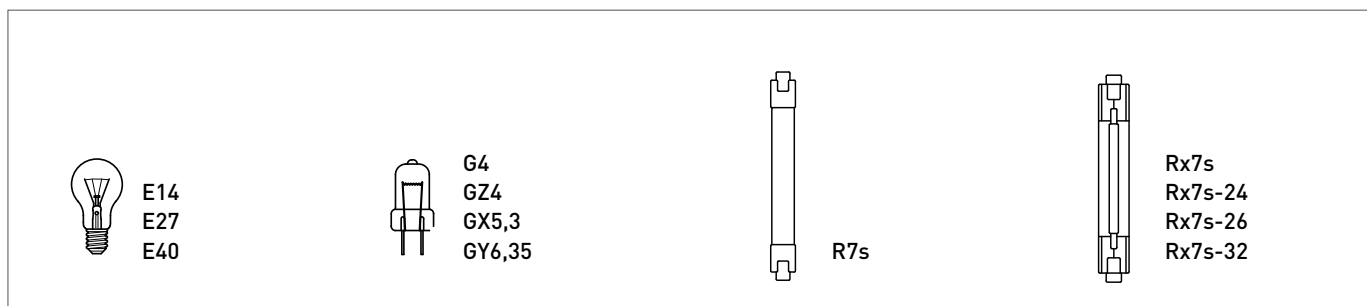

■ NORME DI RIFERIMENTO

EN 60238
EN 60838-1
EN 61058-1

■ MARCATURE E DIRETTIVE



■ MARCHI



■ CARATTERISTICHE TECNICHE

Corrente nominale:	2A-4A
Tensione nominale di impiego:	250V~
Marcatura T:	T190 - T210 - T300
Capacità di connessione morsetti:	0,75mm ² (2A) 0,5mm ² ÷ 2,5mm ² (4A)
Grado di autoestinguenza (GWT):	750°C
Materiale:	Termoplastico (Halogen Free)
Colore:	Bianco, Nero, Oro

COMPONENTI PER IMPIANTI TELEFONICI E TRASMISSIONE DATI



VERSIONI

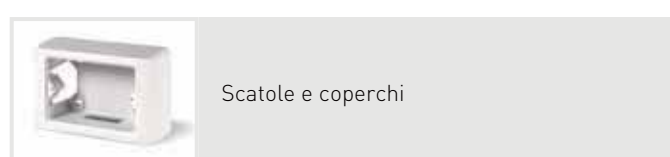
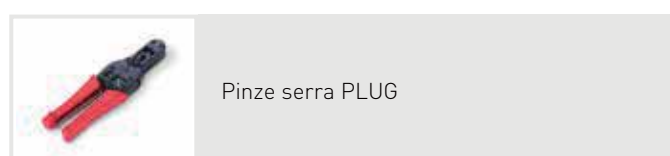
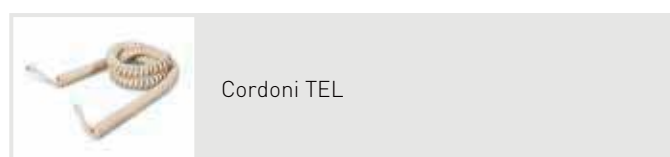
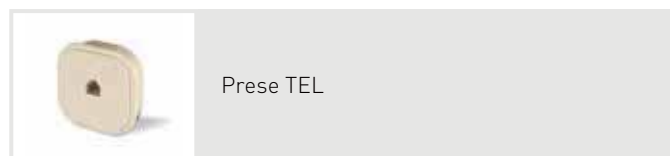

NORME DI RIFERIMENTO

ANSI/TIA/EIA-568
ISO/IEC 11801
EN 50173
EN 60670-1

MARCATURE E DIRETTIVE



MARCHI



CARATTERISTICHE TECNICHE

Temperatura di installazione:	-15°C +60°C
Materiale:	Termoplastico
Colore:	Bianco Avorio Nero Trasparente

SCHEMA RJ11

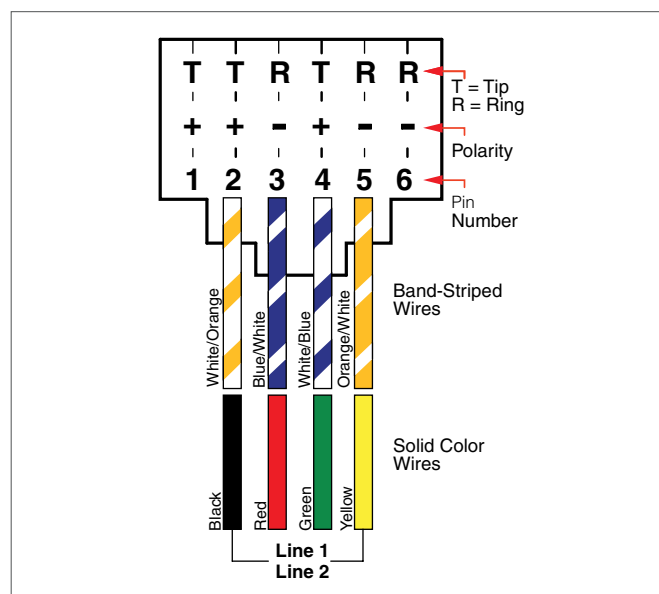

SCHEMA RJ45

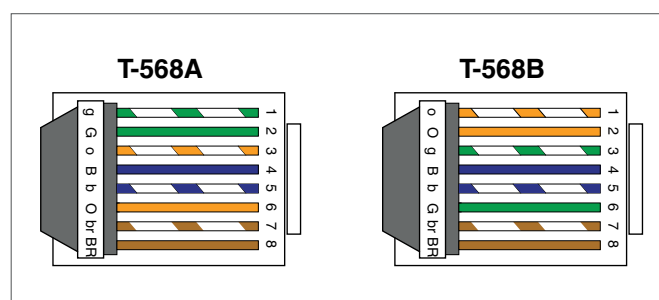

PORTALAMPADA
TV/DATA



■ COMPONENTI PER IMPIANTI TV E SATELLITARI



■ NORME DI RIFERIMENTO

CEI EN 50083

IEC 60169

■ VERSIONI

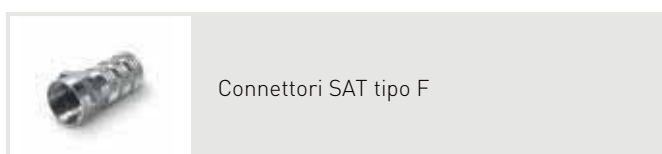
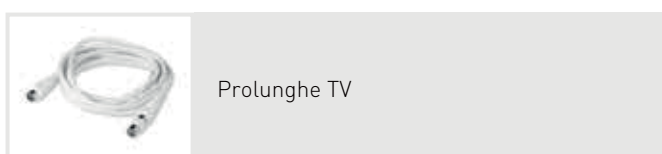
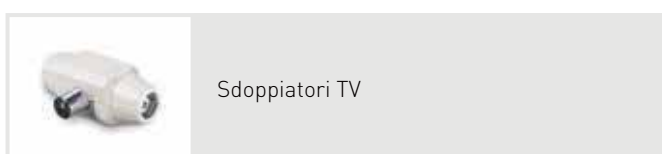
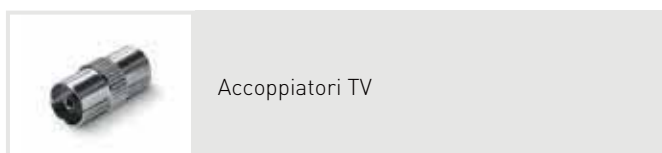
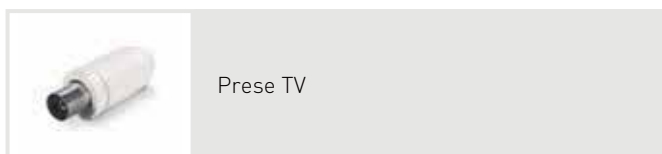
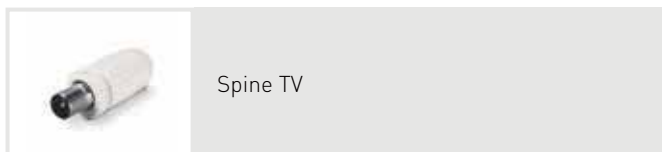

■ CARATTERISTICHE TECNICHE

Diametro:	9,5mm
Frequenza di impiego:	≤ 862 Mhz - ≤ 2400 Mhz
Impedenza:	75Ω

DISPOSITIVI DI COMANDO



NORME DI RIFERIMENTO

EN 60669-1

EN 61009

EN 61543

MARCATURE E DIRETTIVE



MARCHI



VERSIONI

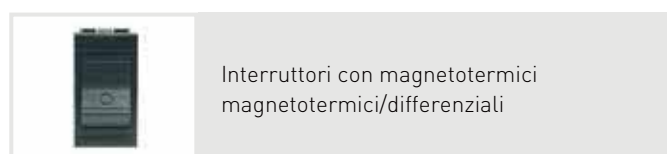
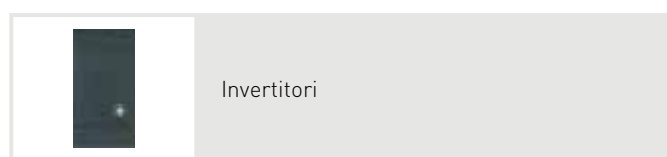
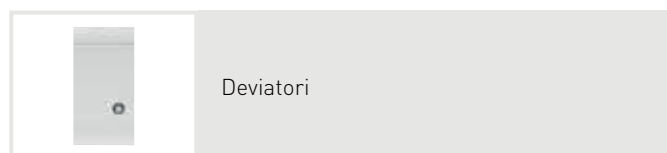
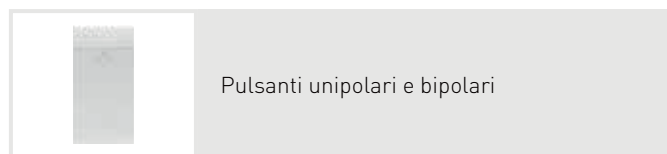
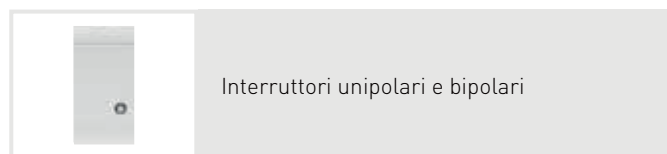

CARATTERISTICHE TECNICHE

Corrente nominale:	6A-10A-16A-16AX ¹⁾ -20AX ¹⁾
Tensione nominale di impiego:	250V~
Frequenza nominale:	50/60Hz
Grado di protezione:	IP20D
Temperatura di installazione:	-15°C +60°C
Capacità di connessione morsetti:	0,75mm ² ÷ 1,5mm ² (6A) 1mm ² ÷ 2,5mm ² (10A) 1,5mm ² ÷ 4mm ² (16A) 2,5mm ² ÷ 6mm ² (20A)
Grado di autoestinguenza (GWT):	650°C (involucro) 850°C (base portacontatti)
Materiale:	Termoplastico (Halogen Free)
Colore:	Antracite pantone 432 Grigio RAL 7035 Rosso RAL 3001

¹⁾Apparecchi adatti al comando di lampade fluorescenti con correzione del fattore di potenza.

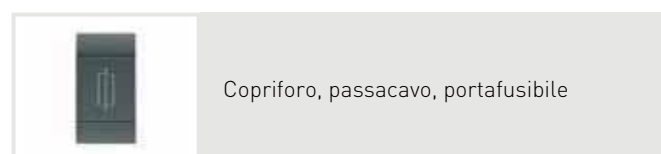

RESISTENZA AGLI AGENTI CHIMICI ED ATMOSFERICI

Soluzione Salina	Acidi		Basi		Solventi				Olio Minerale	Raggi UV
	Concentrati	Diluiti	Concentrati	Diluiti	Esano	Benzolo	Acetone	Alcool		
Resiste	Resistenza limitata	Resiste	Resistenza limitata	Resistenza limitata	Resiste	Non Resiste	Non Resiste	Resiste	Resistenza limitata	Resiste

I valori di resistenza agli agenti chimici sono da considerarsi indicativi. Per ulteriori informazioni e sostanze specifiche contattare il servizio tecnico.



TV/DATA
SISTEMI MODULARI



■ PRESE DOMESTICHE



■ VERSIONI

	Prese standard italiano - P11 - P17 - P17/11 - P30 - P40
-------------------------------------------------------------------------------------	-------------------------------------------------------------------------

	Prese standard europeo - Tedesco - Francese - Inglese - Svizzero
-------------------------------------------------------------------------------------	------------------------------------------------------------------------------

	Prese standard internazionale - Argentino - Euroamericano - Neozelandese - Sud Africano - Indiano - Brasiliano
-------------------------------------------------------------------------------------	----------------------------------------------------------------------------------------------------------------------------------

■ NORME DI RIFERIMENTO

CEI 23-50
IEC 60884-1
IRAM 2071
SANS 164-1
BS 1363
BS 546
NF C61-303

■ MARCATURE E DIRETTIVE



■ MARCHI



■ CARATTERISTICHE TECNICHE

Corrente nominale:	10A-13A-15A-16A-20A
Tensione nominale di impiego:	250V~
Frequenza nominale:	50/60Hz
Grado di protezione:	IP20D
Temperatura di installazione:	-15°C +60°C
Grado di autoestinguenza [GWT]:	650°C (involucro) 850°C (base portacontatti)
Materiale:	Termoplastico (Halogen Free)
Capacità di connessione morsetti:	1mm ² ÷ 2,5mm ² (10A) 1,5mm ² ÷ 2,5mm ² (13A-15A) 1,5mm ² ÷ 4mm ² (16A) 2,5mm ² ÷ 6mm ² (20A)
Colore:	Antracite pantone 432 Grigio RAL 7035 Rosso RAL 3001

■ RESISTENZA AGLI AGENTI CHIMICI ED ATMOSFERICI

Soluzione Salina	Acidi		Basi		Solventi				Olio Minerale	Raggi UV
	Concentrati	Diluiti	Concentrati	Diluiti	Esano	Benzolo	Acetone	Alcool		
Resiste	Resistenza limitata	Resiste	Resistenza limitata	Resistenza limitata	Resiste	Non Resiste	Non Resiste	Resiste	Resistenza limitata	Resiste

I valori di resistenza agli agenti chimici sono da considerarsi indicativi. Per ulteriori informazioni e sostanze specifiche contattare il servizio tecnico.

PRESE TV / SAT / TEL / DATI



NORME DI RIFERIMENTO

EN 50083
EN 50173
IEC 60169
ANSI/TIA/EIA-568

MARCATURE E DIRETTIVE



MARCHI



VERSIONI

	Presa tv maschio - Diretta/derivata - Terminata 75Ω - Passante/attenuata 10dB
	Presa Coax/sat/cat. F - Diretta
	Presa TV/SAT
	Presa telefonica (RJ11)
	Presa dati (RJ45)

CARATTERISTICHE TECNICHE

Frequenza di impiego:	5÷862 Mhz (TV) 950÷2400 Mhz (SAT)
Grado di protezione:	IP20D
Diametro prese TV:	9,5mm
Temperatura di installazione:	-15°C +60°C
Materiale:	Termoplastico (Halogen Free)
Colore:	Antracite pantone 432 Grigio RAL 7035

RESISTENZA AGLI AGENTI CHIMICI ED ATMOSFERICI

Soluzione Salina	Acidi		Basi		Solventi				Olio Minerale	Raggi UV
	Concentrati	Diluiti	Concentrati	Diluiti	Esano	Benzolo	Acetone	Alcool		
Resiste	Resistenza limitata	Resiste	Resistenza limitata	Resistenza limitata	Resiste	Non Resiste	Non Resiste	Resiste	Resistenza limitata	Resiste

I valori di resistenza agli agenti chimici sono da considerarsi indicativi. Per ulteriori informazioni e sostanze specifiche contattare il servizio tecnico.



SISTEMI MODULARI



■ DISPOSITIVI DI COMANDO



■ NORME DI RIFERIMENTO

EN 60669-1

■ MARCATURE E DIRETTIVE



■ MARCHI



■ VERSIONI

	Interruttori unipolari e bipolari - incasso - parete
	Deviatori unipolari - incasso - parete
	Invertitori - incasso - parete
	Pulsanti unipolari - incasso - parete
	Spur unit - incasso

■ CARATTERISTICHE TECNICHE

Corrente nominale:	10A-10AX ¹⁾ -20A-20AX ¹⁾
Tensione nominale:	250V~
Frequenza nominale:	50/60Hz
Grado di protezione:	IP66
Entrata cavi:	Pareti lisce
Temperatura di installazione:	-20°C +60°C
Capacità di connessione morsetti:	1mm ² ÷ 2,5mm ² (10A) 1,5mm ² ÷ 4mm ² (16A)
Grado di autoestinguenza (GWT):	650°C (involucro) 850°C (base portacontatti)
Resistenza agli impatti (grado IK):	IK07
Materiale:	Termoplastico (Halogen Free)
Colore:	Grigio RAL 7035
Colore LED:	Arancione

¹⁾Apparecchi adatti al comando di lampade fluorescenti con correzione del fattore di potenza.

■ RESISTENZA AGLI AGENTI CHIMICI ED ATMOSFERICI

Soluzione Salina	Acidi		Basi		Solventi				Olio Minerale	Raggi UV
	Concentrati	Diluiti	Concentrati	Diluiti	Esano	Benzolo	Acetone	Alcool		
Resiste	Resistenza limitata	Resiste	Resistenza limitata	Resistenza limitata	Resiste	Non Resiste	Non Resiste	Resiste	Resistenza limitata	Resiste

I valori di resistenza agli agenti chimici sono da considerarsi indicativi. Per ulteriori informazioni e sostanze specifiche contattare il servizio tecnico.

PRESE STAGNE



CARATTERISTICHE TECNICHE

Corrente nominale:	10A-13A-15A-16A
Tensione nominale:	250V~
Frequenza nominale:	50/60Hz
Grado di protezione:	IP66
Entrata cavi:	Pareti lisce
Temperatura di installazione:	-20°C +60°C
Capacità di connessione morsetti:	1mm ² ÷ 2,5mm ² (10A) 1,5mm ² ÷ 2,5mm ² (13A-15A) 1,5mm ² ÷ 4mm ² (16A)

NORME DI RIFERIMENTO

CEI 23-50
IEC 60884-1
IRAM 2071
SANS 164-1
BS 1363
BS 546
NF C61-303

MARCATURE E DIRETTIVE



MARCHI



Grado di autoestinguenza (GWT):	650°C (involucro) 850°C (base portacontatti)
Resistenza agli impatti (grado IK):	IK07
Materiale:	Termoplastico (Halogen Free)
Colore:	Grigio RAL 7035 (base) Trasparente fumé (coperchio)

Il grado di protezione IP66 a spina inserita è garantito con spine principalmente angolate accoppiabili ai relativi Standard presa. Questo il dettaglio per i principali standard italiani ed europei (Europe mainland):		Standard italiano 16A P17/P11 137.4403 137.6403	Standard italiano 16A P30 137.4404 137.6404	Standard tedesco 16A 137.4407 137.6407	Standard francese 16A P31 137.4411 137.6411
Spina 10A 2P+T extrapiatta SPA11	Cablabile (lung. corpo fino a 50 mm)	•			
	Indissolubile (lung. corpo fino a 50 mm)	•			
Spina 16A 2P+T extrapiatta SPA17	Cablabile (lung. corpo fino a 50 mm)	•			
	Indissolubile (lung. corpo fino a 50 mm)	•			
Spina 10A 2P diritta S10 "Europlug"	Cablabile (lung. corpo fino a 41 mm)		•	•	•
	Indissolubile (lung. corpo fino a 50 mm)		•	•	•
Spina 10A 2P+T diritta S11	Cablabile (lung. corpo fino a 41 mm)		•		
	Indissolubile (lung. corpo fino a 50 mm)		•		
Spina 16A 2P+T diritta S30	Cablabile (lung. corpo fino a 41 mm)		•	•	
	Indissolubile (lung. corpo fino a 45 mm)		•	•	
Spina 16A angolata S30	Cablabile (lung. corpo fino a 60 mm)		•	•	
	Indissolubile (lung. corpo fino a 65 mm)		•	•	
Spina 16A angolata S3	Cablabile (lung. corpo fino a 60 mm)		•	•	•
	Indissolubile (lung. corpo fino a 65 mm)		•	•	•

RESISTENZA AGLI AGENTI CHIMICI ED ATMOSFERICI

Soluzione Salina	Acidi		Basi		Solventi				Olio Minerale	Raggi UV
	Concentrati	Diluiti	Concentrati	Diluiti	Esano	Benzolo	Acetone	Alcool		
Resiste	Resistenza limitata	Resiste	Resistenza limitata	Resistenza limitata	Resiste	Non Resiste	Non Resiste	Resiste	Resistenza limitata	Resiste

I valori di resistenza agli agenti chimici sono da considerarsi indicativi. Per ulteriori informazioni e sostanze specifiche contattare il servizio tecnico.



■ CUSTODIE E ADATTATORI DI FLANGIA



■ NORME DI RIFERIMENTO

EN 60670-1

EN 60670-22

■ MARCATURE E DIRETTIVE



■ MARCHI



■ VERSIONI

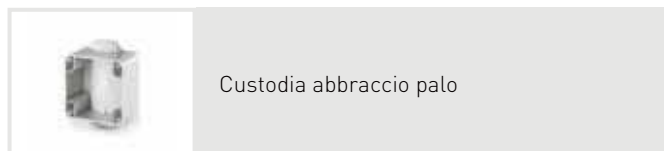
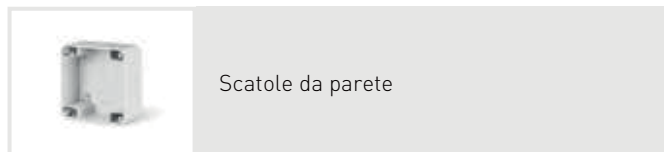
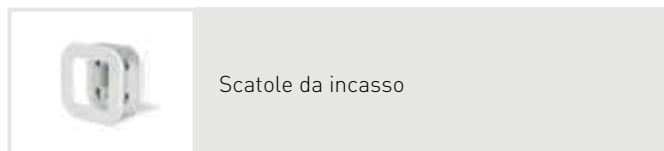
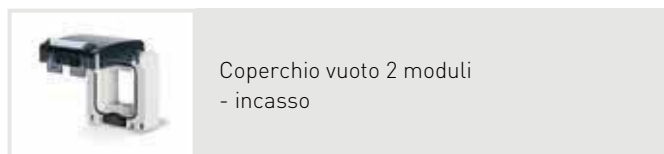
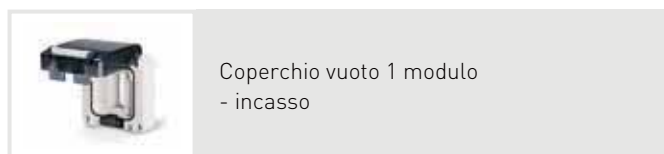

■ CARATTERISTICHE TECNICHE

Grado di protezione:	IP66 ¹⁾
Entrata cavi:	Pareti lisce
Temperatura di installazione:	-20°C +60°C
Grado di autoestinguenza (GWT):	650°C
Materiale:	Termoplastico (Halogen Free)
Resistenza agli impatti (grado IK):	IK07
Colore:	Grigio RAL 7035 (base) Trasparente fumé (coperchio)

¹⁾ IP55 per flangia adattatrice scatola da incasso 3 moduli.

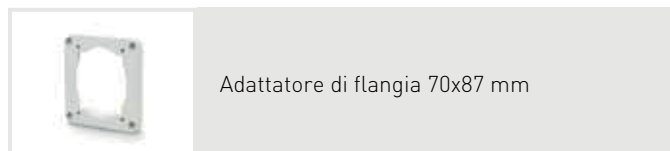
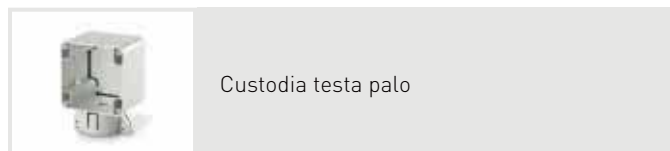

Gli involucri accettano frutti Serie Evolution.

■ RESISTENZA AGLI AGENTI CHIMICI ED ATMOSFERICI

Soluzione Salina	Acidi		Basi		Solventi				Olio Minerale	Raggi UV
	Concentrati	Diluiti	Concentrati	Diluiti	Esano	Benzolo	Acetone	Alcool		
Resiste	Resistenza limitata	Resiste	Resistenza limitata	Resistenza limitata	Resiste	Non Resiste	Non Resiste	Resiste	Resistenza limitata	Resiste

I valori di resistenza agli agenti chimici sono da considerarsi indicativi. Per ulteriori informazioni e sostanze specifiche contattare il servizio tecnico.

■ CONTENITORI MODULARI PER INTERRUTTORI E PRESE DOMESTICHE



■ NORME DI RIFERIMENTO

EN 60670-1

■ MARCATURE E DIRETTIVE



■ MARCHI



■ VERSIONI

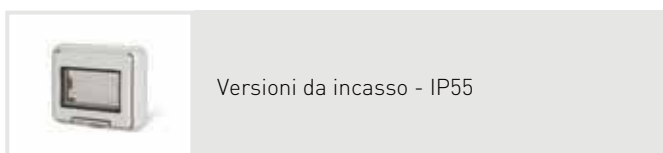
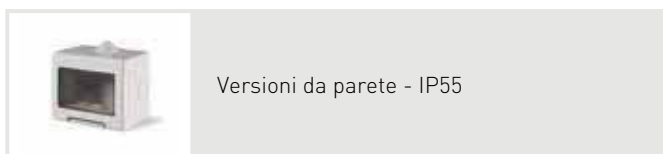
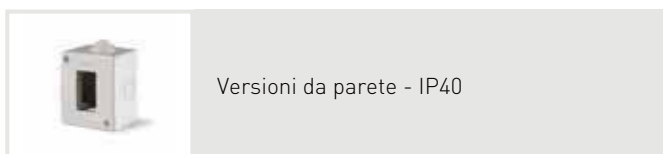

Gli involucri accettano frutti Serie EVOLUTION.

■ CARATTERISTICHE TECNICHE

Grado di protezione:	IP40-IP55
Temperatura di installazione:	-5°C +60°C
Grado di autoestinguenza (GWT):	650°C
Resistenza agli impatti (grado IK):	IK06
Materiale:	Termoplastico (Halogen Free)
Colore:	Grigio RAL 7035 Antracite RAL 7021 (solo incasso)

■ RESISTENZA AGLI AGENTI CHIMICI ED ATMOSFERICI

Soluzione Salina	Acidi		Basi		Solventi				Olio Minerale	Raggi UV
	Concentrati	Diluiti	Concentrati	Diluiti	Esano	Benzolo	Acetone	Alcool		
Resiste	Resistenza limitata	Resiste	Resiste	Resiste	Non Resiste	Non Resiste	Non Resiste	Resistenza limitata	Resiste	Resiste

I valori di resistenza agli agenti chimici sono da considerarsi indicativi. Per ulteriori informazioni e sostanze specifiche contattare il servizio tecnico.



INDICE PROGRESSIVO

Codice	Pg.	Codice	Pg.	Codice	Pg.	Codice	Pg.	Codice	Pg.	Codice	Pg.	Codice	Pg.
101.6200	725	101.6429.G	722	116.70	630	137.3410	708	146.559	642	161.60510.R	655	180.813	692
101.6200.11	725	101.6431	723	116.70/N	630	137.3462	708	146.559/N	642	161.60511.N	654	180.814	692
101.6200.12	725	101.6431.01	723	130.2063	633	137.4001	709	146.560	642	161.60511.R	654	180.815	692
101.6200.24	725	101.6431.01G	723	130.2063/N	633	137.4002	709	146.560/N	642	165.10401.N	650	180.815P	692
101.6201	718	101.6431.10	723	130.2064	633	137.4003	709	146.561	642	165.10401.R	650	180.920	691
101.6201.G	718	101.6431.10G	723	130.2064/N	633	137.4022	709	146.561/N	642	165.20401.N	650	180.921	691
101.6203	718	101.6431.G	723	130.2083	633	137.4042	709	146.562	642	165.20401.R	650	180.930	691
101.6203.G	718	101.6432	723	130.2083/N	633	137.4043	709	146.562/N	642	165.20411.N	651	180.931	691
101.6204	720	101.6432.01	723	130.2084	633	137.4111	709	146.563	642	165.20411.R	651	180.940	691
101.6301K	719	101.6432.01G	723	130.2084/N	633	137.4403	709	146.563/N	642	165.20421.R	652	190.100	677
101.6301K.G	719	101.6432.10	723	130.2085	633	137.4404	709	146.570	642	165.20431.N	652	190.147B	676
101.6302	719	101.6432.10G	723	130.2085/N	633	137.4405	709	146.570/N	642	165.20431.ND	652	190.2000FCG	676
101.6302.20G	719	101.6432.G	723	130.83	633	137.4407	709	146.641	640	165.20431.R	652	190.2000FCB	676
101.6302.G	719	101.6433	723	130.83/N	633	137.4411	709	146.641/N	640	165.20431.RD	652	190.2000FCN	676
101.6303	719	101.6433.G	723	136.001	717	137.4417	709	146.651	640	165.20441.N	652	190.2000FCNB	676
101.6303.20	719	101.6434	723	136.4121	713	137.4421	709	146.651/N	640	165.20441.R	652	190.2000FG	675
101.6303.20G	719	101.6434.G	723	136.4122	713	137.4424	709	146.661	640	165.30401.N	650	190.2000FGB	675
101.6303.G	719	101.6461.64	724	136.4123	713	137.4426	709	146.661/N	640	165.30401.R	650	190.2000FN	675
101.6304	719	101.6461.64G	724	136.4123-411	715	137.4427	709	160.219/C	656	165.30411.N	651	190.2000FNB	675
101.6304.20G	719	101.6462.64	724	136.4123-413	715	137.4481.60	709	160.219/C-N	656	165.30411.R	651	190.2000LGB	675
101.6304.G	719	101.6462.64G	724	136.4123-414	715	137.5011	706	160.220/C	656	165.30421.R	652	190.2000LGN	675
101.6311	719	101.6464	724	136.4124	713	137.5012	706	160.220/C-N	656	165.40411.N	651	190.2000LNB	675
101.6311.G	719	101.6464.G	724	136.4126	713	137.5021	706	160.220/N	658	168.0072B-03	663	190.31B	676
101.6323	719	101.6481	724	136.5023	716	137.5022	706	160.223	658	168.0072N-03	663	190.31B	676
101.6323.G	719	101.6481.60	724	136.5023.AT	716	137.5111	706	160.223/C	656	168.0072B-03	663	190.3570ES	674
101.63312	720	101.6481.60G	724	136.5121	714	137.5112	706	160.223/C-N	656	168.0073B-05	663	190.3570S	674
101.63312.G	720	101.6481.61	724	136.5121-302	715	137.5211	706	160.223/N	658	168.0073N-03	663	190.3585ES	674
101.6331T	720	101.6481.61G	724	136.5121-303	715	137.5212	706	160.224	658	168.0073N-05	663	190.3585S	674
101.6331T.G	720	101.6481.G	724	136.5121-304	715	137.5221	706	160.224/C	656	168.4272B-03	663	190.363B	679
101.6332	720	101.6482	724	136.5121-323	715	137.5222	706	160.224/C-N	656	168.4272N-03	663	190.363N	679
101.6332.G	720	101.6482.G	724	136.5121-333	715	137.5311B	706	160.224/N	658	168.4273B-03	663	190.376B	679
101.6333	720	101.6501	724	136.5121-417	715	137.5311P	706	160.225	658	168.4273B-05	663	190.376N	679
101.6333.G	720	101.6501.12	724	136.5122	714	137.5321	706	160.225/C	656	168.4273N-03	663	190.5740B1	677
101.6334	720	101.6501.12G	724	136.5122-303	715	137.5410	706	160.225/C-N	656	168.4273N-05	663	190.5778/311T	676
101.6334.G	720	101.6501.G	724	136.5122-323	715	137.5462	706	160.225/N	658	180.4521	695	190.5778/313T	676
101.6340	720	101.6503	725	136.5122-407	715	137.6001	707	160.229	660	180.4701	695	190.6000FCG	676
101.6340.06	720	101.6503.12	725	136.5122-411	715	137.6002	707	160.229/C	659	180.5510	694	190.6000FCB	676
101.6340.06G	720	101.6503.12G	725	136.5122-413	715	137.6003	707	160.229/C-N	659	180.5511	694	190.6000FCN	676
101.6340.10	720	101.6503.G	725	136.5122-414	715	137.6022	707	160.229/N	660	180.5520	693	190.6000FCNB	676
101.6340.10G	720	101.6801.05	725	136.5122-427	715	137.6042	707	160.230	660	180.5521	693	190.6000FG	675
101.6340.G	720	101.6801.05G	725	136.5122-429	715	137.6043	707	160.230/C	659	180.561	697	190.6000FGB	675
101.6341	720	101.6802.05	725	136.5123	714	137.6111	707	160.230/C-N	659	180.563	697	190.6000FCN	675
101.6341.06	720	101.6802.05G	725	136.5123-303	715	137.6403	707	160.230/D	659	180.564	695	190.6000FNB	675
101.6341.06G	720	101.6811.03	725	136.5123-307	715	137.6404	707	160.230/N	660	180.572	686	190.6000LGB	675
101.6341.10	720	101.6811.03G	725	136.5123-407	715	137.6405	707	160.231	658	180.572	691	190.6000LNB	675
101.6341.10G	720	101.6812.03	725	136.5123-411	715	137.6407	707	160.231/C	656	180.573	691	190.6000LNB	675
101.6341.G	720	101.6812.03G	725	136.5123-413	715	137.6411	707	160.231/C-N	656	180.58/CEI	696	190.6000PN	675
101.6345	721	101.6850	725	136.5123-414	715	137.6417	707	160.231/N	658	180.584	686	190.71	676
101.6345.G	721	101.6850.G	725	136.5123-429	715	137.6421	707	160.232/C	659	180.585	686	190.71B	676
101.6401	721	104.4000	632	136.5124	714	137.6424	707	160.233/C	659	180.5902	697	190.73B	676
101.6401.G	721	104.4000/N	632	136.5124-303	716	137.6426	707	160.241	658	180.5902/N	697	190.73N	676
101.6402	721	104.4001	632	136.5124-323	716	137.6427	707	160.241/C	657	180.5912	697	190.74B	676
101.6402.G	721	104.4001/N	632	136.5124-407	716	137.6481.60	707	160.241/C-N	657	180.5913	697	190.74N	676
101.6403	721	104.4003	632	136.5124-411	716	144.441	644	160.241/N	658	180.5915	697	190.81	677
101.6403.G	721	104.4003/N	632	136.5124-413	716	144.441/N	644	160.247	658	180.60/CEI	696	190.8200	677
101.6403.GD	722	104.4010	632	136.5126	714	144.450	644	160.247/C	657	180.60/CEI-P	696	190.8200T	677
101.6403.R	721	104.4010/N	632	136.5126-303	716	144.450/N	644	160.247/N	658	180.60/CEI-S	696	190.CP70A	674
101.6404	721	104.4011	632	136.5126-323	716	144.451	644	160.247/N	658	180.690	690	190.CP70B	674
101.6404.G	721	104.4011/N	632	136.5126-407	716	144.451/N	644	160.248/N	660	180.691	690	190.CP85A	674
101.6404.R	721	104.4013	632	136.5126-411	716	144.455	644	160.251/C	659	180.692	428	190.CP85B	674
101.6405	721	104.4013/N	632	136.5126-413	716	144.455/N	644	160.251/C-N	659	180.692	690	191.5031	677
101.6405.G	721	104.4068	632	137.001	712	144.457	644	160.252/C	659	180.701	688	191.5122	678
101.6405.GD	722	104.4068/N	632	137.002	712	144.457/N	644	160.252/C-N	659	180.702	688	191.5124	678
101.6405.R	721	104.4070	632	137.101	710	144.459	644	160.260	658	180.705	688	195.115B	680
101.6407	721	104.4070/N	632	137.102	710	144.459/N	644	160.260/C	657	180.706	688	195.200B	680
101.6407.G	721	106.3000	630	137.103	710	144.470	644	160.260/C-N	657	180.710	686	195.450B	680
101.6407.GD	722	106.3000/N	630	137.104	710	144.470/N	644	160.260/N	658	180.711	687	195.450N	680
101.6407.R	721	106.3001	630	137.121	710	146.351	640	160.261	658	180.715	687	195.450P	680
101.6411	721	106.3001/N	630	137.122	710	146.351/N	640	160.261/C	657	180.724	690	195.565B	681
101.6411.G	721	106.3002	630	137.123	710	146.360	641	160.261/C-N	657	180.725	690	195.565N	681
101.6411.GD	722	106.3002/N	630	137.124	710	146.361	641	160.261/N	658	180.741	690	195.565P	681
101.6413	721	106.3003	630	137.125	711	146.361/N	641	160.5013	661	180.742	690	213.1630	24
101.6413.G	721	106.3003/N	630	137.131	711	146.362	642	160.5014	661	180.743	690	213.1630P	24
101.6413.GD	722	106.3004	630	137.141	711	146.362/N	642	160.5015	661	180.744	690	213.1631	24
101.6414	721	106.3004/N	630	137.151	711	146.500	643	160.5016	661	180.790	687	213.1632	24
101.6414.G	721	106.3010	631	137.200	712	146.501	643	161.243/D	662	180.791	687	213.1633	24
101.6417.G	721	106.3010/N	631	137.201	712	146.510	643	161.40500.N	654	180.792	687	213	

INDICE PROGRESSIVO

Codice	Pg.	Codice	Pg.	Codice	Pg.	Codice	Pg.	Codice	Pg.	Codice	Pg.	Codice	Pg.
213.16365	24	218.12534	27	218.3237.KX	31	235.16035	140	242.1697	44	245.12593T	59	245.63975T	59
213.16366	24	218.12535	27	218.3237.MIL	145	235.1604	140	242.16972	44	245.12594T	59	245.63976T	59
213.16367	24	218.12535.KX	31	218.32371	26	235.3200	140	242.16974	44	245.12595T	59	245.63977T	59
213.1636P	24	218.12536	27	218.32372	26	235.3201	140	242.16975	44	245.125961T	59	245.6397T	59
213.1636RV	29	218.12536.KX	31	218.32374	26	235.32010	140	242.16976	44	245.125962T	59	245.6398T	59
213.1637	24	218.12536.MIL	145	218.32375	26	235.32012	140	242.16977	44	245.125964T	59	247.1690	45
213.1637-7	160	218.125361	27	218.32376	26	235.32014	140	242.16978	44	245.125965T	59	247.1691	45
213.16371	24	218.125362	27	218.32377	26	235.32015	140	242.3290	44	245.125966T	59	247.1692	45
213.16372	24	218.125364	27	218.3237F	27	235.3202	140	242.3291	44	245.125967T	59	247.1693	45
213.16374	24	218.125365	27	218.3237RV	29	235.3203	140	242.3292	44	245.12596T	59	247.16932	45
213.16375	24	218.125366	27	218.3238	26	235.32030	140	242.3293	44	245.125971T	59	247.16933	45
213.16376	24	218.125367	27	218.3238F	27	235.32032	140	242.32932	44	245.125972T	59	247.16934	45
213.16377	24	218.12537	27	218.6330	27	235.32034	140	242.32933	44	245.125974T	59	247.16936	45
213.1637P	24	218.12537.KX	31	218.6331	27	235.32035	140	242.32934	44	245.125975T	59	247.16938	45
213.1637RV	29	218.12537.MIL	145	218.6332	27	235.3204	140	242.32936	44	245.125976T	59	247.1694	45
213.1638	24	218.125371	27	218.6333	27	240.1690	52	242.32938	44	245.125977T	59	247.1695	45
213.1638P	24	218.125372	27	218.6333.KX	31	240.1690-C	52	242.3294	44	245.12597T	59	247.1696	45
213.3230	24	218.125374	27	218.6333.MIL	145	240.1691	52	242.3295	44	245.12598T	59	247.16961	45
213.3230F	25	218.125375	27	218.63331	27	240.1692	52	242.3296	44	245.1690	53	247.16962	45
213.3231	24	218.125376	27	218.63332	27	240.1693	52	242.32961	44	245.1691	53	247.16964	45
213.3232	24	218.125377	27	218.63333	27	240.1693-C	52	242.32962	44	245.1692	53	247.16965	45
213.3233	24	218.12538	27	218.63334	27	240.1694	52	242.32964	44	245.1693	53	247.16966	45
213.32331	24	218.1630	26	218.63336	27	240.1695	52	242.32965	44	245.16931	53	247.16967	45
213.32332	24	218.1630P	26	218.63338	27	240.1696	52	242.32966	44	245.16932	53	247.1697	45
213.32333	24	218.1631	26	218.6334	27	240.1696-C	52	242.32967	44	245.16933	53	247.16972	45
213.32334	24	218.1632	26	218.6335	27	240.16964	52	242.3297	44	245.16934	53	247.16974	45
213.32336	24	218.1633	26	218.6335.KX	31	240.16965	52	242.32972	44	245.16936	53	247.16975	45
213.32338	24	218.1633.KX	31	218.6336	27	240.1696RV	55	242.32974	44	245.16938	53	247.16976	45
213.3233F	25	218.1633.MIL	145	218.6336.KX	31	240.1697	52	242.32975	44	245.1694	53	247.16977	45
213.3234	24	218.16331	26	218.6336.MIL	145	240.1697-7	160	242.32976	44	245.1695	53	247.1698	45
213.3234F	25	218.16332	26	218.63361	27	240.1697-C	52	242.32977	44	245.1696	53	247.3290	45
213.3235	24	218.16333	26	218.63362	27	240.16974	52	242.32978	44	245.16961	53	247.3291	45
213.3236	24	218.16334	26	218.63364	27	240.16975	52	243.1690	39	245.16962	53	247.3292	45
213.32361	24	218.16336	26	218.63365	27	240.1697RV	55	243.1691	39	245.16964	53	247.3293	45
213.32362	24	218.16338	26	218.63365.KX	31	240.1698	52	243.1692	39	245.16965	53	247.32932	45
213.32364	24	218.1633P	26	218.63366	27	240.3290	52	243.1693	39	245.16966	53	247.32933	45
213.32365	24	218.1634	26	218.63367	27	240.3290-C	52	243.1694	39	245.16967	53	247.32934	45
213.32366	24	218.1634.KX	31	218.6337	27	240.3291	52	243.1695	39	245.1696RV	55	247.32936	45
213.32367	24	218.1634P	26	218.6337.KX	31	240.3292	52	243.1696	39	245.1697	53	247.32938	45
213.3236F	25	218.1635	26	218.6337.MIL	145	240.3293	52	243.16964	39	245.1697-7	162	247.3294	45
213.3236RV	29	218.1635.KX	31	218.63371	27	240.3293-C	52	243.16965	39	245.16971	53	247.3295	45
213.3237	24	218.1636	26	218.63372	27	240.3294	52	243.1696RV	43	245.16972	53	247.3296	45
213.3237-7	160	218.1636.KX	31	218.63374	27	240.3295	52	243.1697	39	245.16974	53	247.32961	45
213.32371	24	218.1636.MIL	145	218.63375	27	240.3296	52	243.1697-7	160	245.16975	53	247.32962	45
213.32372	24	218.16361	26	218.63376	27	240.3296-C	52	243.16974	39	245.16976	53	247.32964	45
213.32374	24	218.16362	26	218.63377	27	240.32964	52	243.16975	39	245.16977	53	247.32965	45
213.32375	24	218.16363	26	218.6338	27	240.32965	52	243.1697RV	43	245.1697RV	55	247.32966	45
213.32376	24	218.16364	26	221.1630	32	240.3296RV	55	243.1698	39	245.1698	53	247.32967	45
213.32377	24	218.16365	26	221.1633	32	240.3297	52	243.3290	39	245.3290	53	247.3297	45
213.3237F	25	218.16366	26	221.1636	32	240.3297-7	160	243.3291	39	245.3291	53	247.32972	45
213.3237RV	29	218.16367	26	221.1637	32	240.3297-C	52	243.3292	39	245.3292	53	247.32974	45
213.3238	24	218.1636P	26	221.3230	32	240.32974	52	243.3293	39	245.3293	53	247.32975	45
213.3238F	25	218.1636RV	29	221.3233	32	240.32975	52	243.3294	39	245.32931	53	247.32976	45
213.6330	25	218.1637	26	221.3236	32	240.3297RV	55	243.3295	39	245.32932	53	247.32977	45
213.6331	25	218.1637-7	162	221.3237	32	240.3298	52	243.3296	39	245.32933	53	247.3298	45
213.6332	25	218.1637.KX	31	226.1630	32	240.3298T	58	243.32964	39	245.32934	53	248.12590	41
213.6333	25	218.1637.MIL	145	226.1633	32	240.6391T	58	243.32965	39	245.32936	53	248.12591	41
213.63331	25	218.16371	26	226.1636	32	240.6392T	58	243.3296RV	43	245.32938	53	248.12592	41
213.63332	25	218.16372	26	226.1637	32	240.63931T	58	243.3297	39	245.3294	53	248.12593	41
213.63333	25	218.16374	26	226.3230	32	240.63932T	58	243.3297-7	160	245.3295	53	248.12593.MIL	146
213.63334	25	218.16375	26	226.3233	32	240.63933T	58	243.32974	39	245.3296	53	248.125931	41
213.63336	25	218.16376	26	226.3236	32	240.63934T	58	243.32975	39	245.32961	53	248.125932	41
213.63338	25	218.16377	26	226.3237	32	240.63936T	58	243.3297RV	43	245.32962	53	248.125933	41
213.6334	25	218.1637P	26	230.1600	140	240.63938T	58	243.3298	39	245.32964	53	248.125934	41
213.6335	25	218.1637RV	29	230.1601	140	240.6393T	58	243.6390	39	245.32965	53	248.125936	41
213.6336	25	218.1638	26	230.16010	140	240.6394T	58	243.6391	39	245.32966	53	248.125938	41
213.63361	25	218.1638P	26	230.16012	140	240.6395T	58	243.6392	39	245.32967	53	248.12594	41
213.63362	25	218.3230	26	230.16014	140	240.63961T	58	243.6393	39	245.3296RV	55	248.12595	41
213.63364	25	218.3230F	27	230.16015	140	240.63962T	58	243.63931	39	245.3297	53	248.12596	41
213.63365	25	218.3231	26	230.1602	140	240.63964T	58	243.63932	39	245.3297-7	162	248.12596.MIL	146
213.63366	25	218.3232	26	230.1603	140	240.63965T	58	243.63933	39	245.32971	53	248.125961	41
213.63367	25	218.3233	26	230.16030	140	240.63966T	58	243.63934	39	245.32972	53	248.125962	41
213.6337	25	218.3233.KX	31	230.16032	140	240.63967T	58	243.63936	39	245.32974	53	248.125964	41
213.63371	25	218.3233.MIL	145	230.16034	140	240.6396T	58	243.63938	39	245.32975	53	248.125965	41
213.63372	25	218.32331	26	230.16035	140	240.63971T	58	243.6394	39	245.32976	53	248.125966	41
213.63374	25	218.32332	26	230.1604	140	240.63972T	58	243.6395	39	245.32977	53	248.125967	41
213.63375	25	218.32333	26	230.3200	140	240.63974T	58	243.6396	39	245.3297RV	55	248.12597	41
213.63376	25	218.32334	26	230.3201	140	240.63975T	58	243.63961	39	245.3298	53	248.12597.MIL	146
213.63377	25	218.32336	26	230.32010	140	240.63976T	58	243.63962	39	245.6390T	59	248.125971	41
213.6338	25	218.32338	26	230.32012	140	240.63977T	58	243.63964	39	245.6391T	59	248.125972	41
214													

Codice	Pg.	Codice	Pg.	Codice	Pg.	Codice	Pg.	Codice	Pg.	Codice	Pg.	Codice	Pg.
248.16961	40	313.16431	66	314.3243	75	318.3246	68	335.1605	141	401.1687	194	402.32874-F	240
248.16962	40	313.16432	66	314.3246	75	318.3246.KX	73	335.1606	141	401.16872	194	402.32875	238
248.16964	40	313.16433	66	314.3247	75	318.3246.MIL	146	335.16060	141	401.16874	194	402.32875-F	240
248.16965	40	313.16434	66	318.12540	69	318.32461	68	335.16062	141	401.16875	194	402.32876	238
248.16966	40	313.16436	66	318.12541	69	318.32462	68	335.16064	141	401.16876	194	402.32876-F	240
248.16967	40	313.16438	66	318.12542	69	318.32464	68	335.16065	141	401.16877	194	402.32877	238
248.1696RV	43	313.1643H	70	318.12543	69	318.32464.KX	73	335.1607	141	401.16870	194	402.32877-F	240
248.1697	40	313.1643P	66	318.12543.KX	73	318.32464F	69	335.1608	141	401.16872	194	402.6370	238
248.1697-7	162	313.1644	66	318.12543.MIL	146	318.32465	68	335.16080	141	401.16874	194	402.6370-F	240
248.1697.MIL	146	313.1644H	70	318.125431	69	318.32466	68	335.16082	141	401.16875	194	402.6372	238
248.16971	40	313.1644P	66	318.125432	69	318.32467	68	335.16084	141	401.16878	194	402.6372-F	240
248.16972	40	313.1645	66	318.125433	69	318.3246F	69	335.16085	141	401.16879	194	402.6374	238
248.16974	40	313.1646	66	318.125434	69	318.3247	68	335.1609	141	401.16883	194	402.6374-F	240
248.16975	40	313.16461	66	318.125436	69	318.3247-7	163	335.3205	141	401.3286	194	402.6375	238
248.16976	40	313.16462	66	318.125438	69	318.3247.KX	73	335.3206	141	401.3287	194	402.6375-F	240
248.16977	40	313.16464	66	318.12544	69	318.3247.MIL	146	335.32060	141	402.1670	238	402.6378	238
248.1697RV	43	313.16465	66	318.12545	69	318.32471	68	335.32062	141	402.1670-F	240	402.6378-F	240
248.1698	40	313.16466	66	318.12546	69	318.32472	68	335.32064	141	402.1672	238	402.6379	238
248.3290	40	313.16467	66	318.12546.KX	73	318.32474	68	335.32065	141	402.1672-F	240	402.6379-F	240
248.3291	40	313.1646H	70	318.12546.MIL	146	318.32475	68	335.3207	141	402.1674	238	402.6383	238
248.3292	40	313.1646P	66	318.125461	69	318.32476	68	335.3208	141	402.1674-F	240	402.6383-F	240
248.3293	40	313.1647	66	318.125462	69	318.32477	68	335.32080	141	402.1675	238	402.63832	238
248.3293.MIL	146	313.1647-7	161	318.125464	69	318.3247F	69	335.32082	141	402.1675-F	240	402.63832-F	240
248.32931	40	313.16471	66	318.125465	69	318.3248	68	335.32084	141	402.1678	238	402.63833	238
248.32932	40	313.16472	66	318.125466	69	318.3248F	69	335.32085	141	402.1678-F	240	402.63833-F	240
248.32933	40	313.16474	66	318.125467	69	318.6340	69	335.3209	141	402.1679	238	402.63834-F	240
248.32934	40	313.16475	66	318.12547	69	318.6341	69	400.1670	190	402.1679-F	240	402.63836	238
248.32936	40	313.16476	66	318.12547.KX	73	318.6342	69	400.1672	190	402.1683	238	402.63836-F	240
248.32938	40	313.16477	66	318.12547.MIL	146	318.6343	69	400.1674	190	402.1683-F	240	402.6386	238
248.3294	40	313.1647H	70	318.125471	69	318.6343.KX	73	400.1675	190	402.16832	238	402.6386-F	240
248.3295	40	313.1647P	66	318.125472	69	318.6343.MIL	146	400.1678	190	402.16832-F	240	402.63861	238
248.3296	40	313.1648	66	318.125474	69	318.63431	69	400.1679	190	402.16833	238	402.63861-F	240
248.3296.MIL	146	313.1648H	70	318.125475	69	318.63432	69	400.1683	190	402.16833-F	240	402.63862	238
248.32961	40	313.1648P	66	318.125476	69	318.63433	69	400.16832	190	402.16836	238	402.63862-F	240
248.32962	40	313.3240	66	318.125477	69	318.63434	69	400.16833	190	402.16836-F	240	402.63864	238
248.32964	40	313.3240F	67	318.12548	69	318.63436	69	400.16834	190	402.1686	238	402.63864-F	240
248.32965	40	313.3241	66	318.1640	68	318.63438	69	400.16836	190	402.1686-F	240	402.63865	238
248.32966	40	313.3242	66	318.1640H	71	318.6344	69	400.16838	190	402.16861	238	402.63865-F	240
248.32967	40	313.3243	66	318.1640P	68	318.6345	69	400.1686	190	402.16861-F	240	402.63866	238
248.3296RV	43	313.32431	66	318.1641	68	318.6346	69	400.16861	190	402.16862	238	402.63866-F	240
248.3297	40	313.32432	66	318.1642	68	318.6346.KX	73	400.16862	190	402.16862-F	240	402.63867	238
248.3297-7	162	313.32433	66	318.1643	68	318.6346.MIL	146	400.16864	190	402.16864	238	402.63867-F	240
248.3297.MIL	146	313.32434	66	318.1643.KX	73	318.63461	69	400.16865	190	402.16864-F	240	402.6387	238
248.32971	40	313.32436	66	318.1643.MIL	146	318.63462	69	400.16866	190	402.16865	238	402.6387-F	240
248.32972	40	313.32438	66	318.16431	68	318.63464	69	400.16867	190	402.16865-F	240	402.63872	238
248.32974	40	313.3243F	67	318.16432	68	318.63465	69	400.1687	190	402.16866	238	402.63872-F	240
248.32975	40	313.3244	66	318.16433	68	318.63466	69	400.16872	190	402.16866-F	240	402.63874	238
248.32976	40	313.3244F	67	318.16434	68	318.63467	69	400.16874	190	402.16867	238	402.63874-F	240
248.32977	40	313.3245	66	318.16436	68	318.6347	69	400.16875	190	402.16867-F	240	402.63875	238
248.3297RV	43	313.3246	66	318.16438	68	318.6347.KX	73	400.16876	190	402.1687	238	402.63875-F	240
248.3298	40	313.32461	66	318.1643H	71	318.6347.MIL	146	400.16877	190	402.1687-F	240	402.63876	238
248.6390	41	313.32462	66	318.1643P	68	318.63471	69	400.2416	198	402.16872	238	402.63876-F	240
248.6391	41	313.32464	66	318.1644	68	318.63472	69	400.2420	198	402.16872-F	240	402.63877	238
248.6392	41	313.32465	66	318.1644H	71	318.63474	69	400.2421	198	402.16874	238	402.63877-F	240
248.6393	41	313.32466	66	318.1644P	68	318.63475	69	400.2620	198	402.16874-F	240	403.1670	239
248.6393.MIL	146	313.32467	66	318.1645	68	318.63476	69	400.2621	198	402.16875	238	403.1670-F	240
248.63931	41	313.3246F	67	318.1646	68	318.63477	69	400.3270	190	402.16875-F	240	403.1670-M	242
248.63932	41	313.3247	66	318.1646.KX	73	318.6348	69	400.3272	190	402.16876	238	403.1672	239
248.63933	41	313.3247-7	161	318.1646.MIL	146	321.1640	74	400.3274	190	402.16876-F	240	403.1672-F	241
248.63934	41	313.32471	66	318.16461	68	321.1643	74	400.3275	190	402.16877	238	403.1672-M	242
248.63936	41	313.32472	66	318.16462	68	321.1646	74	400.3278	190	402.16877-F	240	403.1674	239
248.63938	41	313.32474	66	318.16463	68	321.1647	74	400.3279	190	402.3270	238	403.1674-F	241
248.6394	41	313.32475	66	318.16464	68	321.3240	74	400.3283	190	402.3270-F	240	403.1674-M	242
248.6395	41	313.32476	66	318.16465	68	321.3243	74	400.32832	190	402.3272	238	403.1675	239
248.6396	41	313.32477	66	318.16466	68	321.3246	74	400.32833	190	402.3272-F	240	403.1675-F	241
248.6396.MIL	146	313.3247F	67	318.16467	68	321.3247	74	400.32834	190	402.3274	238	403.1675-M	242
248.63961	41	313.3248	66	318.16468	71	326.1640	74	400.32836	190	402.3274-F	240	403.1678	239
248.63962	41	313.3248F	67	318.1646P	68	326.1643	74	400.32838	190	402.3275	238	403.1678-F	241
248.63964	41	313.6340	67	318.1647	68	326.1646	74	400.3286	190	402.3275-F	240	403.1678-M	242
248.63965	41	313.6341	67	318.1647-7	163	326.1647	74	400.32861	190	402.3278	238	403.1679	239
248.63966	41	313.6342	67	318.1647.KX	73	326.3240	74	400.32862	190	402.3278-F	240	403.1679-F	241
248.63967	41	313.6343	67	318.1647.MIL	146	326.3243	74	400.32864	190	402.3279	238	403.1679-M	242
248.6397	41	313.63431	67	318.16471	68	326.3246	74	400.32865	190	402.3279-F	240	403.1683	239
248.6397.MIL	146	313.63432	67	318.16472	68	326.3247	74	400.32866	190	402.3283	238	403.1683-F	241
248.63971	41	313.63433	67	318.16474	68	330.1605	140	400.32867	190	402.3283-F	240	403.1683-M	242
248.63972	41	313.63434	67	318.16475	68	330.1606	140	400.3287	190	402.32832	238	403.16832	239
248.63974	41	313.63436	67	318.16476	68	330.16060	140	400.32872	190	402.32832-F	240	403.16832-F	241
248.63975	41	313.63438	67	318.16477	68	330.16062	140	400.32874	190	402.32833	238	403.16833	239
248.63976	41	313.6344	67	318.1647H	71	330.16064	140	400.32875					

INDICE PROGRESSIVO

Codice	Pg.	Codice	Pg.	Codice	Pg.	Codice	Pg.	Codice	Pg.	Codice	Pg.	Codice	Pg.	Codice	Pg.
403.1687-M	242	403.63833	239	405.3278	191	407.2620	178	408.32877	176	413.3263F	90	418.16666	84		
403.16872	239	403.63833-F	241	405.3279	191	407.2621	178	409.0403	201	413.3264	82	418.16667	84		
403.16872-F	241	403.63836	239	405.3283	191	407.3270	174	409.0404	201	413.3264F	90	418.1666F	90		
403.16874	239	403.63836-F	241	405.32832	191	407.3272	174	409.0405	201	413.3265	82	418.1666H	91		
403.16874-F	241	403.6386	239	405.32833	191	407.3274	174	409.0407	201	413.3266	82	418.1667	84		
403.16874-M	242	403.6386-F	241	405.32834	191	407.3275	174	409.0411	201	413.3266F	82	418.1667-7	163		
403.16875	239	403.6386-M	242	405.32836	191	407.3278	174	409.0413	201	413.32662	82	418.16671	84		
403.16875-F	241	403.63861	239	405.32838	191	407.3279	174	409.0417	201	413.32664	82	418.16672	84		
403.16875-M	242	403.63861-F	241	405.3286	191	407.3283	174	409.0421	201	413.32665	82	418.16674	84		
403.16876	239	403.63862	239	405.32861	191	407.32832	174	409.0424	201	413.32666	82	418.16675	84		
403.16876-F	241	403.63862-F	241	405.32862	191	407.32833	174	409.0427	201	413.32667	82	418.16676	84		
403.16877	239	403.63864	239	405.32864	191	407.32834	174	409.0428	201	413.3266F	90	418.16677	84		
403.16877-F	241	403.63864-F	241	405.32865	191	407.32836	174	409.0429	201	413.3267	82	418.1667F	90		
403.2416	244	403.63864-M	242	405.32866	191	407.32838	174	409.1403	202	413.3267-7	161	418.1667H	91		
403.2420	244	403.63865	239	405.32867	191	407.3286	174	409.1404	202	413.32671	82	418.1668	84		
403.2421	244	403.63865-F	241	405.3287	191	407.32861	174	409.1405	202	413.32672	82	418.1668F	90		
403.2620	244	403.63865-M	242	405.32872	191	407.32862	174	409.1407	202	413.32674	82	418.1668H	91		
403.2621	244	403.63866	239	405.32874	191	407.32864	174	409.1411	202	413.32675	82	418.3260	84		
403.3270	239	403.63866-F	241	405.32875	191	407.32865	174	409.1413	202	413.32676	82	418.3260F	90		
403.3270-F	241	403.63867	239	405.32876	191	407.32866	174	409.1417	202	413.32677	82	418.3261	84		
403.3270-M	242	403.63867-F	241	405.32877	191	407.32867	174	409.1421	202	413.3267F	90	418.3263	84		
403.3272	239	403.6387	239	405.6370	191	407.3287	174	409.1424	202	413.3268	82	418.32631	84		
403.3272-F	241	403.6387-F	241	405.6372	191	407.32872	174	409.1427	202	413.3268F	90	418.32632	84		
403.3272-M	242	403.6387-M	242	405.6374	191	407.32874	174	409.1428	202	413.3269	83	418.32633	84		
403.3274	239	403.63872	239	405.6375	191	407.32875	174	409.1429	202	413.631	83	418.32634	84		
403.3274-F	241	403.63872-F	241	405.6378	191	407.32876	174	409.2403	202	413.6362	83	418.32636	84		
403.3274-M	242	403.63874	239	405.6379	191	407.32877	174	409.2404	202	413.6363	83	418.32638	84		
403.3275	239	403.63874-F	241	405.6383	191	407.6370	174	409.2405	202	413.63631	83	418.3263F	90		
403.3275-F	241	403.63874-M	242	405.63833	191	407.6372	174	409.2407	202	413.63632	83	418.3264	84		
403.3275-M	242	403.63875	239	405.63836	191	407.6374	174	409.2411	202	413.63633	83	418.3264F	90		
403.3278	239	403.63875-F	241	405.6386	191	407.6375	174	409.2413	202	413.63634	83	418.3265	84		
403.3278-F	241	403.63875-M	242	405.63865	191	407.6378	174	409.2417	202	413.63636	83	418.3266	84		
403.3278-M	242	403.63876	239	405.63866	191	407.6379	174	409.2421	202	413.63638	83	418.32661	84		
403.3279	239	403.63876-F	241	405.63867	191	407.6383	174	409.2424	202	413.6364	83	418.32662	84		
403.3279-F	241	403.63877	239	405.6387	191	407.63832	174	409.2427	202	413.6365	83	418.32664	84		
403.3279-M	242	403.63877-F	241	405.63875	191	407.63833	174	409.2428	202	413.6366	83	418.32665	84		
403.3283	239	403.AMR1683	266	405.63876	191	407.63834	174	409.2429	202	413.63661	83	418.32666	84		
403.3283-F	241	403.AMR1683-F	267	405.63877	191	407.63836	174	409.3403	203	413.63662	83	418.32667	84		
403.3283-M	242	403.AMR1683-M	267	406.1670	195	407.6386	174	409.3404	203	413.63664	83	418.3266F	90		
403.32832	239	403.AMR1686	266	406.1672	195	407.63861	174	409.3405	203	413.63665	83	418.3267	84		
403.32832-F	241	403.AMR1686-F	267	406.1674	195	407.63862	174	409.3407	203	413.63666	83	418.3267-7	163		
403.32833	239	403.AMR1686-M	267	406.1675	195	407.63864	174	409.3411	203	413.63667	83	418.32671	84		
403.32833-F	241	403.AMR1687	266	406.1678	195	407.63865	174	409.3413	203	413.6367	83	418.32672	84		
403.32836	239	403.AMR1687-F	267	406.1679	195	407.63866	174	409.3417	203	413.63671	83	418.32674	84		
403.32836-F	241	403.AMR1687-M	267	406.1683	195	407.63867	174	409.3421	203	413.63672	83	418.32675	84		
403.3286	239	403.AMR3283	266	406.16832	195	407.63867	174	409.3424	203	413.63674	83	418.32676	84		
403.3286-F	241	403.AMR3283-F	267	406.16833	195	407.63872	174	409.3427	203	413.63675	83	418.32677	84		
403.3286-M	242	403.AMR3283-M	267	406.16834	195	407.63874	174	409.3428	203	413.63676	83	418.3267F	90		
403.32861	239	403.AMR3286	266	406.16836	195	407.63875	174	409.3429	203	413.63677	83	418.3268	84		
403.32861-F	241	403.AMR3286-F	267	406.16838	195	407.63876	174	413.1660	82	413.6368	83	418.3268F	90		
403.32862	239	403.AMR3286-M	267	406.1686	195	407.63877	174	413.1660F	90	418.12560	85	418.6360	85		
403.32862-F	241	403.AMR32864	266	406.16861	195	408.1670	176	413.1660H	91	418.12561	85	418.6361	85		
403.32864	239	403.AMR32864-F	267	406.16862	195	408.1672	176	413.1661	82	418.12562	85	418.6362	85		
403.32864-F	241	403.AMR32864-M	267	406.16864	195	408.1674	176	413.1662	82	418.12563	85	418.6363	85		
403.32864-M	242	403.AMR3287	266	406.16865	195	408.1675	176	413.1663	82	418.125631	85	418.63631	85		
403.32865	239	403.AMR3287-F	267	406.16866	195	408.1678	176	413.16631	82	418.125632	85	418.63632	85		
403.32865-F	241	403.AMR3287-M	267	406.16867	195	408.1679	176	413.16632	82	418.125633	85	418.63633	85		
403.32865-M	242	403.AMR6383	266	406.1687	195	408.1683	176	413.16633	82	418.125634	85	418.63634	85		
403.32866	239	403.AMR6383-F	267	406.16872	195	408.16832	176	413.16634	82	418.125636	85	418.63636	85		
403.32866-F	241	403.AMR6383-M	267	406.16874	195	408.16833	176	413.16636	82	418.125638	85	418.63638	85		
403.32867	239	403.AMR6386	266	406.16875	195	408.16834	176	413.16638	82	418.12564	85	418.6364	85		
403.32867-F	241	403.AMR6386-F	267	406.16876	195	408.16836	176	413.1663F	90	418.12565	85	418.6365	85		
403.3287	239	403.AMR6386-M	267	406.16877	195	408.16838	176	413.1663H	91	418.12566	85	418.6366	85		
403.3287-F	241	403.AMR6387	266	406.3270	195	408.1686	176	413.1664	82	418.125661	85	418.63661	85		
403.3287-M	242	403.AMR6387-F	267	406.3272	195	408.16861	176	413.1664F	90	418.125662	85	418.63662	85		
403.32872	239	403.AMR6387-M	267	406.3274	195	408.16862	176	413.1664H	91	418.125664	85	418.63664	85		
403.32872-F	241	405.1670	191	406.3275	195	408.16864	176	413.1665	82	418.125665	85	418.63665	85		
403.32874	239	405.1672	191	406.3278	195	408.16865	176	413.1666	82	418.125666	85	418.63666	85		
403.32874-F	241	405.1674	191	406.3279	195	408.16866	176	413.16661	82	418.125667	85	418.63667	85		
403.32874-M	242	405.1675	191	406.3283	195	408.16867	176	413.16662	82	418.12567	85	418.6367	85		
403.32875	239	405.1678	191	406.3286	195	408.1687	176	413.16664	82	418.125671	85	418.63671	85		
403.32875-F	241	405.1679	191	406.3287	195	408.16872	176	413.16665	82	418.125672	85	418.63672	85		
403.32875-M	242	405.1683	191	407.1670	174	408.16874	176	413.16666	82	418.125674	85	418.63674	85		
403.32876	239	405.16832	191	407.1672	174	408.16875	176	413.16667	82	418.125675	85	418.63675	85		
403.32876-F	241	405.16833	191	407.1674	174	408.16876	176								

Codice	Pg.	Codice	Pg.	Codice	Pg.	Codice	Pg.	Codice	Pg.	Codice	Pg.	Codice	Pg.
423.16665	86	428.1661	88	430.1616/R	141	435.3219/R	142	457.3268	93	503.12586-FS	243	506.1683	197
423.16666	86	428.1661/R	88	430.16160	141	452.1660	92	499.AMRSW-000	268	503.12586-M	243	506.16832	197
423.16667	86	428.1662	88	430.16160/R	141	452.1661	92	500.1670	192	503.12586-RM	244	506.16833	197
423.1667	86	428.1663	88	430.16162	141	452.1662	92	500.1672	192	503.12586-T	244	506.16834	197
423.16671	86	428.1663.MIL	147	430.16162/R	141	452.1663	92	500.1674	192	503.12586-M	243	506.16836	197
423.16672	86	428.1663/R	88	430.16164	141	452.16632	92	500.1675	192	503.125867	243	506.16838	197
423.16674	86	428.1663/RR	88	430.16164/R	141	452.16633	92	500.1678	192	503.12587	243	506.1686	197
423.16675	86	428.16631	88	430.16165	141	452.16634	92	500.1679	192	503.12587-F	243	506.16861	197
423.16676	86	428.16632	88	430.16165/R	141	452.16636	92	500.1683	192	503.12587-FS	243	506.16862	197
423.16677	86	428.16633	88	430.1617	141	452.16638	92	500.16832	192	503.12587-M	243	506.16864	197
423.1668	86	428.16634	88	430.1617/R	141	452.1664	92	500.16833	192	503.12587-RM	244	506.16865	197
423.1668/R	86	428.16636	88	430.1618	141	452.1665	92	500.16834	192	503.12587-T	244	506.16866	197
423.1668/RR	86	428.16638	88	430.1618/R	141	452.1666	92	500.16836	192	503.125874	243	506.16867	197
423.3260	86	428.1664	88	430.16180	141	452.16661	92	500.16838	192	503.AMR12583	268	506.1687	197
423.3261	86	428.1664/R	88	430.16180/R	141	452.16662	92	500.1686	192	503.AMR12583-F	268	506.16872	197
423.3262	86	428.1665	88	430.16182	141	452.16664	92	500.16861	192	503.AMR12583-M	268	506.16874	197
423.3263	86	428.1666	88	430.16182/R	141	452.16665	92	500.16862	192	503.AMR12586	268	506.16875	197
423.32631	86	428.1666.MIL	147	430.16184	141	452.16666	92	500.16864	192	503.AMR12586-F	268	506.16876	197
423.32632	86	428.1666/R	88	430.16184/R	141	452.16667	92	500.16865	192	503.AMR12586-M	268	506.16877	197
423.32633	86	428.16661	88	430.16185	141	452.1667	92	500.16866	192	503.AMR12587	268	506.3270	197
423.32634	86	428.16662	88	430.16185/R	141	452.16672	92	500.16867	192	503.AMR12587-F	268	506.3272	197
423.32636	86	428.16664	88	430.1619	141	452.16674	92	500.1687	192	503.AMR12587-M	268	506.3274	197
423.32638	86	428.16665	88	430.1619/R	141	452.16675	92	500.16872	192	505.1670	193	506.3275	197
423.3264	86	428.16666	88	430.3215	141	452.16676	92	500.16874	192	505.1672	193	506.3278	197
423.3265	86	428.16667	88	430.3215/R	141	452.16677	92	500.16875	192	505.1674	193	506.3279	197
423.3266	86	428.1667	88	430.3216	141	452.1668	92	500.16876	192	505.1675	193	506.3283	197
423.32661	86	428.1667.MIL	147	430.3216/R	141	452.3260	92	500.16877	192	505.1678	193	506.3286	197
423.32662	86	428.16671	88	430.32160	141	452.3261	92	500.2420	199	505.1679	193	506.3287	197
423.32664	86	428.16672	88	430.32160/R	141	452.3262	92	500.2421	199	505.1683	193	507.1670	175
423.32665	86	428.16674	88	430.32162	141	452.3263	92	500.2620	199	505.16832	193	507.1672	175
423.32666	86	428.16675	88	430.32162/R	141	452.32632	92	500.2621	199	505.16833	193	507.1674	175
423.32667	86	428.16676	88	430.32164	141	452.32633	92	500.3270	192	505.16834	193	507.1675	175
423.3267	86	428.16677	88	430.32164/R	141	452.32634	92	500.3272	192	505.16836	193	507.1678	175
423.32671	86	428.1668	88	430.32165	141	452.32636	92	500.3274	192	505.16838	193	507.1679	175
423.32672	86	428.1668/R	88	430.32165/R	141	452.32638	92	500.3275	192	505.1686	193	507.1683	175
423.32674	86	428.1668/RR	88	430.3217	141	452.3264	92	500.3278	192	505.16861	193	507.16832	175
423.32675	86	428.3260	88	430.3217/R	141	452.3265	92	500.3279	192	505.16862	193	507.16833	175
423.32676	86	428.3261	88	430.3218	141	452.3266	92	500.3283	192	505.16864	193	507.16834	175
423.32677	86	428.3262	88	430.3218/R	141	452.32661	92	500.32832	192	505.16865	193	507.16836	175
423.3268	86	428.3263	88	430.32180	141	452.32662	92	500.32833	192	505.16866	193	507.16838	175
423.6360	87	428.3263.MIL	147	430.32180/R	141	452.32664	92	500.32834	192	505.16867	193	507.1686	175
423.6361	87	428.32631	88	430.32182	141	452.32665	92	500.32836	192	505.1687	193	507.16861	175
423.6362	87	428.32632	88	430.32182/R	141	452.32666	92	500.32838	192	505.16872	193	507.16862	175
423.63631	87	428.32633	88	430.32184	141	452.32667	92	500.3286	192	505.16874	193	507.16864	175
423.63632	87	428.32634	88	430.32184/R	141	452.3267	92	500.32861	192	505.16875	193	507.16865	175
423.63633	87	428.32636	88	430.32185	141	452.32672	92	500.32862	192	505.16876	193	507.16866	175
423.63634	87	428.32638	88	430.32185/R	141	452.32674	92	500.32864	192	505.16877	193	507.16867	175
423.63636	87	428.3264	88	430.3219	141	452.32675	92	500.32865	192	505.2420	199	507.1687	175
423.63636	87	428.3265	88	430.3219/R	141	452.32676	92	500.32866	192	505.2421	199	507.16872	175
423.63638	87	428.3266	88	435.1615	142	452.32677	92	500.32867	192	505.2620	199	507.16874	175
423.6364	87	428.3266.MIL	147	435.1615/R	142	452.3268	92	500.3287	192	505.2621	199	507.16875	175
423.6365	87	428.32661	88	435.1616	142	457.1660	93	500.32872	192	505.3270	193	507.16876	175
423.6366	87	428.32662	88	435.1616/R	142	457.1661	93	500.32874	192	505.3272	193	507.16877	175
423.63661	87	428.32663	88	435.16160	142	457.1662	93	500.32875	192	505.3274	193	507.3270	175
423.63662	87	428.32664	88	435.16160/R	142	457.1663	93	500.32876	192	505.3275	193	507.3272	175
423.63664	87	428.32665	88	435.16162	142	457.16632	93	500.32877	192	505.3278	193	507.3274	175
423.63665	87	428.32666	88	435.16162/R	142	457.16633	93	501.1670	196	505.3279	193	507.3275	175
423.63666	87	428.32667	88	435.16164	142	457.16634	93	501.1672	196	505.3283	193	507.3278	175
423.63667	87	428.3267	88	435.16164/R	142	457.16636	93	501.1674	196	505.32832	193	507.3279	175
423.6367	87	428.3267.MIL	147	435.16165	142	457.16638	93	501.1675	196	505.32833	193	507.3283	175
423.63671	87	428.32671	88	435.16165/R	142	457.1664	93	501.1678	196	505.32834	193	507.32832	175
423.63672	87	428.32672	88	435.1617	142	457.1665	93	501.1679	196	505.32836	193	507.32833	175
423.63674	87	428.32674	88	435.1617/R	142	457.1666	93	501.1683	196	505.32838	193	507.32834	175
423.63675	87	428.32675	88	435.1618	142	457.16661	93	501.16832	196	505.3286	193	507.32836	175
423.63676	87	428.32676	88	435.1618/R	142	457.16662	93	501.16833	196	505.32861	193	507.32838	175
423.63677	87	428.32677	88	435.16180	142	457.16664	93	501.16834	196	505.32862	193	507.3286	175
423.6368	87	428.3268	88	435.16180/R	142	457.16665	93	501.16836	196	505.32864	193	507.32861	175
428.12560	89	428.6360	89	435.16182	142	457.16666	93	501.16838	196	505.32865	193	507.32862	175
428.12561	89	428.6361	89	435.16182/R	142	457.16667	93	501.1686	196	505.32866	193	507.32864	175
428.12562	89	428.6362	89	435.16184	142	457.1667	93	501.16861	196	505.32867	193	507.32865	175
428.12563	89	428.6363	89	435.16184/R	142	457.16672	93	501.16862	196	505.3287	193	507.32866	175
428.12563.MIL	147	428.6363.MIL	147	435.16185	142	457.16674	93	501.16864	196	505.32872	193	507.32867	175
428.125631	89	428.63631	89	435.16185/R	142	457.16675	93	501.16865	196	505.32874	193	507.3287	175
428.125632	89	428.63632	89	435.1619	142	457.16676	93	501.16866	196	505.32875	193	507.32872	175
428.125633	89	428.63633	89	435.1619/R	142	457.16677	93	501.16867	196	505.32876	193	507.32874	175
428.125634	89	428.63634	89	435.3215	142	457.1668	93	501.1687	196	505.32877	193	507.32875	175
428.125636	89	428.63636	89	435.3215/R	142	457.3260	93	501.16872	196	505.6370	193	507.32876	175
428.125638	89	428.63638	89	435.3216	142	457.3261	93	501.16874	196	505.6372	193	507.32877	175
428.12564	89	428.6364	89	435.3216/R	142	457.3262	93	50					

INDICE PROGRESSIVO

Codice	Pg.	Codice	Pg.	Codice	Pg.	Codice	Pg.	Codice	Pg.	Codice	Pg.	Codice	Pg.
508.16875	177	513.1656-LN	111	513.32566T	104	518.125538T	107	518.3258TF	106	530.16134	142	560.3272	214
508.16876	177	513.1656-PN	111	513.32567T	104	518.12553T	107	518.6350T	107	530.16135	142	560.3274	214
508.16877	177	513.1656-SN	111	513.3256T	104	518.12554T	107	518.6351T	107	530.1614	142	560.3275	214
508.3270	177	513.16561T	104	513.3256TF	104	518.12555T	107	518.6352T	107	530.3210	142	560.3278	214
508.3272	177	513.16562T	104	513.3256TS	115	518.125561T	107	518.63531T	107	530.3211	142	560.3279	214
508.3274	177	513.16564T	104	513.3256TS.A	115	518.125562T	107	518.63532T	107	530.32110	142	560.3283	214
508.3275	177	513.16565T	104	513.3257	101	518.125564T	107	518.63533T	107	530.32112	142	560.32832	214
508.3278	177	513.16566T	104	513.3257-1DFR	119	518.125565T	107	518.63534T	107	530.32114	142	560.32833	214
508.3279	177	513.16567T	104	513.3257-1DFS	117	518.125566T	107	518.63536T	107	530.32115	142	560.32834	214
508.3283	177	513.1656T	104	513.3257-1FFR	119	518.125567T	107	518.63538T	107	530.3212	142	560.32836	214
508.32832	177	513.1656TF	104	513.3257-1FFS	117	518.12556T	107	518.6353T	107	530.3213	142	560.32838	214
508.32833	177	513.1656TH	108	513.3257-2AFS	117	518.125571T	107	518.6354T	107	530.32130	142	560.3286	214
508.32834	177	513.1656TS	115	513.3257-2DFR	119	518.125572T	107	518.6355T	107	530.32132	142	560.32861	214
508.32836	177	513.1657	101	513.3257-2DFS	117	518.125574T	107	518.63561T	107	530.32134	142	560.32862	214
508.32838	177	513.1657-1DNR	119	513.3257-2FFR	119	518.125575T	107	518.63562T	107	530.32135	142	560.32864	214
508.3286	177	513.1657-1DNS	117	513.3257-2FFS	117	518.125576T	107	518.63564T	107	530.3214	142	560.32865	214
508.32861	177	513.1657-1FNR	119	513.3257-AF	111	518.125577T	107	518.63565T	107	530.01610	143	560.32866	214
508.32862	177	513.1657-1FNS	117	513.3257-BF	111	518.12557T	107	518.63566T	107	535.01611	143	560.32867	214
508.32864	177	513.1657-2AFS	117	513.3257-CF	111	518.12558T	107	518.63567T	107	535.016110	143	560.3287	214
508.32865	177	513.1657-2DNR	119	513.3257-DF	111	518.1650T	106	518.6356T	107	535.016112	143	560.32872	214
508.32866	177	513.1657-2DNS	117	513.3257-FF	111	518.1650TF	106	518.63571T	107	535.016114	143	560.32874	214
508.32867	177	513.1657-2FNR	119	513.3257-KF	111	518.1650TH	108	518.63572T	107	535.016115	143	560.32875	214
508.3287	177	513.1657-2FNS	117	513.3257-LF	111	518.1651T	106	518.63574T	107	535.01612	143	560.32876	214
508.32872	177	513.1657-2KNS	117	513.3257-PF	111	518.1652T	106	518.63575T	107	535.01613	143	560.32877	214
508.32874	177	513.1657-AF	111	513.32571T	104	518.16531T	106	518.63576T	107	535.016130	143	561.1670	215
508.32875	177	513.1657-BN	111	513.32572T	104	518.16532T	106	518.63577T	107	535.016132	143	561.1672	215
508.32876	177	513.1657-CF	111	513.32574T	104	518.16533T	106	518.6357T	107	535.016134	143	561.1674	215
508.32877	177	513.1657-DN	111	513.32575T	104	518.16534T	106	518.6358T	107	535.016135	143	561.1675	215
512.1650	98	513.1657-FN	111	513.32576T	104	518.16536T	106	522.1650	98	535.01614	143	561.1678	215
512.1651	98	513.1657-KN	111	513.32577T	104	518.16538T	106	522.1651	98	535.03210	143	561.1679	215
512.1652	98	513.1657-LN	111	513.3257T	104	518.1653T	106	522.1652	98	535.03211	143	561.1683	215
512.1653	98	513.1657-PN	111	513.3257TF	104	518.1653TF	106	522.1653	98	535.032110	143	561.16832	215
512.1654	98	513.1657-SN	111	513.3257TS	115	518.1653TH	108	522.1654	98	535.032112	143	561.16833	215
512.1655	98	513.16571T	104	513.3257TS.A	115	518.1653TS	115	522.1655	98	535.032114	143	561.16834	215
512.1656	98	513.16572T	104	513.3258T	104	518.1654T	106	522.1656	98	535.032115	143	561.16836	215
512.1657	98	513.16574T	104	513.3258TF	104	518.1654TF	106	522.1657	98	535.03212	143	561.16838	215
512.1657-7	161	513.16575T	104	513.6350T	105	518.1654TH	108	522.1658	98	535.03213	143	561.1686	215
512.1658	98	513.16576T	104	513.6351T	105	518.1655T	106	522.3250	98	535.032130	143	561.16861	215
512.3250	98	513.16577T	104	513.6352T	105	518.16551T	106	522.3251	98	535.032132	143	561.16862	215
512.3251	98	513.1657T	104	513.63531T	105	518.16552T	106	522.3252	98	535.032134	143	561.16864	215
512.3252	98	513.1657TF	104	513.63532T	105	518.16554T	106	522.3253	98	535.032135	143	561.16865	215
512.3253	98	513.1657TH	108	513.63533T	105	518.16555T	106	522.3254	98	535.03214	143	561.16866	215
512.3254	98	513.1657TS	115	513.63534T	105	518.16566T	106	522.3255	98	535.1610	143	561.16867	215
512.3255	98	513.1658T	104	513.63536T	105	518.16567T	106	522.3256	98	535.1611	143	561.1687	215
512.3256	98	513.1658TF	104	513.63538T	105	518.1656T	106	522.3257	98	535.16110	143	561.16872	215
512.3257	98	513.1658TH	108	513.6353T	105	518.1656TF	106	522.3258	98	535.16112	143	561.16874	215
512.3257-7	161	513.3250	101	513.6354T	105	518.1656TH	108	527.1650	99	535.16114	143	561.16875	215
512.3258	98	513.3250T	104	513.6355T	105	518.1656TS	115	527.1651	99	535.16115	143	561.16876	215
513.1650	101	513.3250TF	104	513.63561T	105	518.16561T	106	527.1652	99	535.1612	143	561.16877	215
513.1650T	104	513.3251T	104	513.63562T	105	518.16572T	106	527.1653	99	535.1613	143	561.3270	215
513.1650TF	104	513.3252T	104	513.63564T	105	518.16574T	106	527.1654	99	535.16130	143	561.3272	215
513.1650TH	108	513.3253	101	513.63565T	105	518.16575T	106	527.1655	99	535.16132	143	561.3274	215
513.1651T	104	513.3253-1DFS	117	513.63566T	105	518.16576T	106	527.1656	99	535.16134	143	561.3275	215
513.1652T	104	513.3253-1FFS	117	513.63567T	105	518.16577T	106	527.1657	99	535.16135	143	561.3278	215
513.1653	101	513.3253-2AFS	117	513.6356T	105	518.1657T	106	527.1658	99	535.1614	143	561.3279	215
513.1653-1DNS	117	513.3253-2DFS	117	513.63571T	105	518.1657TF	106	527.3250	99	535.3210	143	561.3283	215
513.1653-1FNS	117	513.3253-2FFS	117	513.63572T	105	518.1657TH	108	527.3251	99	535.3211	143	561.32832	215
513.1653-2AFS	117	513.3253-AF	111	513.63574T	105	518.1657TS	115	527.3252	99	535.32110	143	561.32833	215
513.1653-2DNS	117	513.3253-BF	111	513.63575T	105	518.1658T	106	527.3253	99	535.32112	143	561.32834	215
513.1653-2FNS	117	513.3253-CF	111	513.63576T	105	518.1658TF	106	527.3254	99	535.32114	143	561.32836	215
513.1653-AF	111	513.3253-DF	111	513.63577T	105	518.1658TH	108	527.3255	99	535.32115	143	561.32838	215
513.1653-BN	111	513.3253-FF	111	513.6357T	105	518.3250T	106	527.3256	99	535.3212	143	561.3286	215
513.1653-CF	111	513.3253-KF	111	513.6358T	105	518.3250TF	106	527.3257	99	535.3213	143	561.32861	215
513.1653-DN	111	513.3253-LF	111	514.1650	109	518.3251T	106	527.3258	99	535.32130	143	561.32862	215
513.1653-FN	111	513.3253-PF	111	514.1653	109	518.3252T	106	530.01610	143	535.32132	143	561.32864	215
513.1653-KN	111	513.32531T	104	514.1656	109	518.32531T	106	530.01611	143	535.32134	143	561.32865	215
513.1653-LN	111	513.32532T	104	514.1657	109	518.32532T	106	530.016110	143	535.32135	143	561.32866	215
513.1653-PN	111	513.32533T	104	514.3250	109	518.32533T	106	530.016112	143	535.3214	143	561.32867	215
513.1653-SN	111	513.32534T	104	514.3253	109	518.32534T	106	530.016114	143	548.12583	221	561.3287	215
513.16531T	104	513.32536T	104	514.3256	109	518.32536T	106	530.016115	143	548.12583-D	221	561.32872	215
513.16532T	104	513.32538T	104	514.3257	109	518.32538T	106	530.01612	143	548.12586	221	561.32874	215
513.16533T	104	513.3253T	104	517.1650	99	518.3253T	106	530.01613	143	548.12586-D	221	561.32875	215
513.16534T	104	513.3253TF	104	517.1651	99	518.3253TF	106	530.016130	143	548.12587	221	561.32876	215
513.16536T	104	513.3253TS	115	517.1652	99	518.3253TS	115	530.016132	143	548.12587-D	221	561.32877	215
513.16538T	104	513.3253TS.A	115	517.1653	99	518.3253TS.A	115	530.016134	143	560.1670	214	561.6370	215
513.1653T	104	513.3254T	104	517.1654	99	518.3254T	106	530.016135	143	560.1672	214	561.6372	215
513.1653TF</													

INDICE PROGRESSIVO

Codice	Pg.	Codice	Pg.	Codice	Pg.	Codice	Pg.	Codice	Pg.	Codice	Pg.	Codice	Pg.
590.FEM3205	343	590.FGE4002	342	590.GE6303-C	362	590.HEM16005	327	590.HEMF3205	354	590.HGE6305.SN	326	590.KEM50008	337
590.FEM3205.U	345	590.FGE4002.U	344	590.GE6304	316	590.HEM16005.SN	327	590.HGE10003	326	590.HGE6305.W	328	590.KEM63003	337
590.FEM3206	343	590.FGE4003	342	590.GE6305	316	590.HEM16005.W	329	590.HGE10003-C	363	590.HGE6305.WSN	328	590.KEM63005	337
590.FEM3206.U	345	590.FGE4003.U	344	590.GE6305-C	362	590.HEM16005.WSN	329	590.HGE10003.W	328	590.HGE6306	326	590.KEM63006	337
590.FEM40003	346	590.FGE4005	342	590.GE6305.SN	316	590.HEM16006	327	590.HGE10005	326	590.HGE6306.W	328	590.KEM63008	337
590.FEM40003.U	347	590.FGE4005.U	344	590.GE6306	316	590.HEM16006	327	590.HGE10005-C	363	590.HGE6308	326	590.KEM80008	337
590.FEM40005	346	590.FGE4006	342	590.GE6308	316	590.HEM16008	325	590.HGE10005.SN	326	590.HGE6308.W	328	590.KEM80005	337
590.FEM40005.U	347	590.FGE4006.U	344	590.GE8002	316	590.HEM1606.W	329	590.HGE10005.W	328	590.HGE8002	326	590.KEM80005.SN	337
590.FEM4006	346	590.FGE63003	346	590.GE8002.SN	316	590.HEM1608	325	590.HGE10005.WSN	328	590.HGE8002.SN	326	590.KEM80005.SN	337
590.FEM4006.U	347	590.FGE63003.U	347	590.GE8003	316	590.HEM1608.W	329	590.HGE10006	326	590.HGE8002.W	328	590.KEMB10003	357
590.FEM4002	343	590.FGE63005	346	590.GE8003-C	362	590.HEM2002	325	590.HGE10006.W	328	590.HGE8002.WSN	328	590.KEMB10005	357
590.FEM4002.U	345	590.FGE63005.U	347	590.GE8004	316	590.HEM2002.SN	325	590.HGE10008	326	590.HGE8003	326	590.KEMB12503	357
590.FEM4003	343	590.FGE63006	346	590.GE8005	316	590.HEM2002.W	329	590.HGE10008.W	328	590.HGE8003-C	363	590.KEMB12505	357
590.FEM4003.U	345	590.FGE63006.U	347	590.GE8005-C	362	590.HEM2002.WSN	329	590.HGE12503	326	590.HGE8003.W	328	590.KEMB16003	357
590.FEM4005	343	590.FGE6302	342	590.GE8005.SN	316	590.HEM2003	325	590.HGE12503-C	363	590.HGE8004	326	590.KEMB16005	357
590.FEM4005.U	345	590.FGE6302.U	344	590.GE8006	316	590.HEM2003.W	329	590.HGE12503.W	328	590.HGE8005	326	590.KEMB20003	357
590.FEM4006	343	590.FGE6303	342	590.GE8008	316	590.HEM2004	325	590.HGE12505	326	590.HGE8005-C	363	590.KEMB20005	357
590.FEM4006.U	345	590.FGE6303.U	344	590.GEB10003	352	590.HEM2005	325	590.HGE12505-C	363	590.HGE8005.SN	326	590.KEMB25003	357
590.FEM63003	346	590.FGE6305	342	590.GEB10005	352	590.HEM2005.SN	325	590.HGE12505.SN	326	590.HGE8005.WSN	328	590.KEMB25005	357
590.FEM63003.U	347	590.FGE6305.U	344	590.GEB12503	352	590.HEM2005.W	329	590.HGE12505.W	328	590.HGE8005.WSN	328	590.KEMB31503	357
590.FEM63005	346	590.FGE6306	342	590.GEB12505	352	590.HEM2005.WSN	329	590.HGE12505.WSN	328	590.HGE8006	326	590.KEMB31505	357
590.FEM63005.U	347	590.FGE6306.U	344	590.GEB16003	352	590.HEM2506	325	590.HGE12506	326	590.HGE8006.W	328	590.KEMB40003	357
590.FEM63006	346	590.FGE8002	342	590.GEB16005	352	590.HEM2508	325	590.HGE12508	326	590.HGE8008	326	590.KEMB40005	357
590.FEM63006.U	347	590.FGE8002.U	344	590.GEB6303	352	590.HEM2508.W	329	590.HGE16003	326	590.HGE8008.W	328	590.KEMB63003	357
590.FEM6302	343	590.FGE8003	342	590.GEB6305	352	590.HEM2508.W	329	590.HGE16003-C	363	590.HGEB6303	354	590.KEMB63005	357
590.FEM6302.U	345	590.FGE8003.U	344	590.GEB8003	352	590.HEM3202	325	590.HGE16003.W	328	590.HGEB6305	354	590.KEMD10003	357
590.FEM6303	343	590.FGE8005	344	590.GEB8005	352	590.HEM3202.SN	325	590.HGE16005	326	590.HGEB8003	354	590.KEMD10005	357
590.FEM6303.U	345	590.FGE8005.U	344	590.GED10003	352	590.HEM3202.W	329	590.HGE16005-C	363	590.HGEB8005	354	590.KEMD12503	357
590.FEM6305	343	590.FGE8006	342	590.GED10005	352	590.HEM3202.WSN	329	590.HGE16005.SN	326	590.HGEG6303	354	590.KEMD12505	357
590.FEM6305.U	345	590.FGE8006.U	344	590.GED12503	352	590.HEM3203	325	590.HGE1605	326	590.HGEG6305	354	590.KEMD16003	357
590.FEM6306	343	590.GE10003	316	590.GED12505	352	590.HEM3203.W	329	590.HGE1605.WSN	328	590.HGED8005	354	590.KEMD16005	357
590.FEM6306.U	345	590.GE10003-C	362	590.GED16003	352	590.HEM3204	325	590.HGE16006	326	590.HGED8005	354	590.KEMD20003	357
590.FEM8002	343	590.GE10005	316	590.GED16005	352	590.HEM3205	325	590.HGE16008	326	590.HGEGF1602	354	590.KEMD20005	357
590.FEM8002.U	345	590.GE10005-C	362	590.GED6303	352	590.HEM3205.SN	325	590.HGE1603-C	363	590.HGEGF1603	354	590.KEMD25003	357
590.FEM8003	343	590.GE10005.SN	316	590.GED6305	352	590.HEM3205.W	329	590.HGE1605-C	363	590.HGEGF1604	354	590.KEMD25005	357
590.FEM8003.U	345	590.GE10006	316	590.GED8003	352	590.HEM3205.WSN	329	590.HGE1606	324	590.HGEGF1605	354	590.KEMD31503	357
590.FEM8005	343	590.GE10008	316	590.GED8005	352	590.HEM3206	325	590.HGE1606.W	328	590.HGEGF3202	354	590.KEMD31505	357
590.FEM8005.U	345	590.GE12503	316	590.GEF1602	352	590.HEM3206.W	329	590.HGE1608	324	590.HGEGF3203	354	590.KEMD40003	357
590.FEM8006	343	590.GE12503-C	362	590.GEF1603	352	590.HEM3208	325	590.HGE1608.W	328	590.HGEGF3204	354	590.KEMD40005	357
590.FEM8006.U	345	590.GE12505	316	590.GEF1604	352	590.HEM3208.W	329	590.HGE2002	324	590.HGEGF3205	354	590.KEMD63003	357
590.FGE10002	342	590.GE12505-C	362	590.GEF1605	352	590.HEM4002	325	590.HGE2002.SN	324	590.JEM2002	321	590.KEMD63005	357
590.FGE10002.U	344	590.GE12505.SN	316	590.GEF3202	352	590.HEM4002.SN	325	590.HGE2002.W	328	590.JEM2003	321	590.KGE100003	335
590.FGE10003	342	590.GE12506	316	590.GEF3203	352	590.HEM4002.W	329	590.HGE2002.WSN	328	590.JEM2005	321	590.KGE100003B	336
590.FGE10003.U	344	590.GE12508	316	590.GEF3204	352	590.HEM4002.WSN	329	590.HGE2003	324	590.JEM3202	321	590.KGE100005	335
590.FGE10005	342	590.GE16003	316	590.GEF3205	352	590.HEM4003	325	590.HGE2003.W	328	590.JEM3203	321	590.KGE100005B	336
590.FGE10005.U	344	590.GE16003-C	362	590.GR2002	312	590.HEM4003.W	329	590.HGE2004	324	590.JEM3205	321	590.KGE100005B	335
590.FGE10006	342	590.GE16005	316	590.GR2003	312	590.HEM4004	325	590.HGE2005	324	590.JEM4002	321	590.KGE100005BSN	336
590.FGE10006.U	344	590.GE16005-C	362	590.GR2004	312	590.HEM4005	325	590.HGE2005.SN	324	590.JEM4003	321	590.KGE10003-C	365
590.FGE12503	342	590.GE16005.SN	316	590.GR2005	312	590.HEM4005.SN	325	590.HGE2005.W	328	590.JEM4005	321	590.KGE10005-C	365
590.FGE12503.U	344	590.GE16006	316	590.GR3202	312	590.HEM4005.W	329	590.HGE2005.WSN	328	590.JGE2002	321	590.KGE10006	335
590.FGE12505	342	590.GE16008	316	590.GR3203	312	590.HEM4005.WSN	329	590.HGE2503-C	363	590.JGE2003	321	590.KGE10008	335
590.FGE12505.U	344	590.GE16013	316	590.GR3204	312	590.HEM4006	325	590.HGE2505-C	363	590.JGE2005	321	590.KGE125003	335
590.FGE12506	342	590.GE16015	316	590.GR3205	312	590.HEM4006.W	329	590.HGE2506	324	590.JGE3202	321	590.KGE125003B	336
590.FGE12506.U	344	590.GE16015.SN	316	590.GR4002	312	590.HEM4008	325	590.HGE2506.W	328	590.JGE3203	321	590.KGE125005	335
590.FGE16003	344	590.GE1603-C	362	590.GR4003	312	590.HEM4008.W	329	590.HGE2508	324	590.JGE3205	321	590.KGE125005.SN	336
590.FGE16003.U	344	590.GE1605-C	362	590.GR4004	312	590.HEM4302	327	590.HGE2508.W	328	590.JGE4002	321	590.KGE125005B	335
590.FGE16005	342	590.GE1606	314	590.GR4005	312	590.HEM4302.SN	327	590.HGE3202	324	590.JGE4003	321	590.KGE125005BSN	336
590.FGE16005.U	344	590.GE1608	314	590.HEL10003	326	590.HEM4302.W	329	590.HGE3202.SN	324	590.JGE4005	321	590.KGE12503-C	365
590.FGE16006	342	590.GE20003	316	590.HEL10005	326	590.HEM4302.WSN	329	590.HGE3202.W	328	590.KEM100003	337	590.KGE12505-C	365
590.FGE16006.U	344	590.GE20005	316	590.HEL1606	325	590.HEM6303	327	590.HGE3202.WSN	328	590.KEM100005	337	590.KGE12506	335
590.FGE20003	346	590.GE20005.SN	316	590.HEL1608	325	590.HEM6303.W	329	590.HGE3203	324	590.KEM100005.SN	337	590.KGE12508	335
590.FGE20003.U	347	590.GE2012	314	590.HEL2002	325	590.HEM6304	327	590.HGE3203-C	363	590.KEM100006	337	590.KGE160003	335
590.FGE20005	346	590.GE2012.SN	314	590.HEL2003	325	590.HEM6305	327	590.HGE3203.W	328	590.KEM100008	337	590.KGE160003B	336
590.FGE20005.U	347	590.GE2013	314	590.HEL2005	325	590.HEM6305.SN	327	590.HGE3204	324	590.KEM125003	337	590.KGE160005	335
590.FGE20006	346	590.GE2014	314	590.HEL2506	325	590.HEM6305.W	329	590.HGE3205	324	590.KEM125005	337	590.KGE160005.SN	335
590.FGE20006.U	347	590.GE2015	314	590.HEL2508	325	590.HEM6305.WSN	329	590.HGE3205-C	363	590.KEM125005.SN	337	590.KGE160005B	336
590.FGE2002	342	590.GE2015.SN	314	590.HEL3202	325	590.HEM6306	327	590.HGE3205.SN	324	590.KEM125006	337	590.KGE160005BSN	336
590.FGE2002.U	344	590.GE2022.SN	319	590.HEL3203	325	590.HEM6306.W	329	590.HGE3205.W	328	590.KEM125008	337	590.KGE16003	335
590.FGE2003	342	590.GE25003	316	590.HEL3205	325	590.HEM6308	327	590.HGE3205.WSN	328	590.KEM160003	337	590.KGE16003-C	365
590.FGE2003.U	344	590.GE25005	316	590.HEL3206	325	590.HEM6308.W	329	590.HGE3206	324	590.KEM160005	337	590.KGE16003B	336
590.FGE2005	342	590.GE25005.SN	316	590.HEL3208	325	590.HEM8002	327	590.HGE3206.W	328	590.KEM160005.SN	337	590.KGE16005	335
590.FGE2005.U	344	590.GE2503-C	362	590.HEL4002	325	590.HEM8002.SN	327	590.HGE3208	324	590.KEM16003	337	590.KGE16005-C	365
590.FGE2006	344	590.GE2505-C	362	590.HEL4003	325	590.HEM8002.W	329	590.HGE3208.W	328	590.KEM16005	337	590.KGE16005.SN	335
590.FGE2006.U	344	5											

Codice	Pg.	Codice	Pg.	Codice	Pg.	Codice	Pg.	Codice	Pg.	Codice	Pg.	Codice	Pg.	Codice	Pg.
590.KGE31505	335	590.KMTU33	307	590.SEM10005.SN	332	590.SGE4005.SN	331	590.YA803B	297	590.YU10323-C	306	603.5005-359	549		
590.KGE31505-C	365	590.PCF	372	590.SEM10006	332	590.SGE4005.W	333	590.YA803B-C	303	590.YU10323E	304	603.5005-360	549		
590.KGE31505.SN	335	590.PG1M9W01	374	590.SEM10008	332	590.SGE4006	331	590.YA803B-H	297	590.YU10324	304	604.1623/C	548		
590.KGE31505B	336	590.PG8M9W10	374	590.SEM12503	332	590.SGE4008	331	590.YA803R	298	590.YU10324E	304	604.1626/C	548		
590.KGE31505BSN	336	590.PL004001	209	590.SEM12505	332	590.SGE6300	331	590.YA804B	297	590.YU10326	304	604.1629/C	548		
590.KGE31506	335	590.PL004001	227	590.SEM12505.SN	332	590.SGE6303-C	364	590.YA804R	298	590.YU10401	306	604.3226/C	548		
590.KGE31508	335	590.PL004001	256	590.SEM12506	332	590.SGE6305	331	590.YA805B	297	590.YU10403	304	604.3227/C	548		
590.KGE40003	335	590.PL004001	302	590.SEM12508	332	590.SGE6305-C	364	590.YA805B-C	303	590.YU10403-C	306	605.1623/C	548		
590.KGE40003-C	365	590.PL004001	349	590.SEM16003	332	590.SGE6305.SN	331	590.YA805B-H	297	590.YU10403E	304	605.1626/C	548		
590.KGE40003B	336	590.PL004001	358	590.SEM16005	332	590.SGE6306	331	590.YA805R	298	590.YU10404	304	605.1627/C	548		
590.KGE40005	335	590.PL004001	372	590.SEM16005.SN	332	590.SGE6308	331	590.YA806B	297	590.YU10404E	304	605.3226/C	548		
590.KGE40005-C	365	590.PL004002	209	590.SEM16006	332	590.SGE8003	331	590.YA808B	297	590.YU10406	304	605.3227/C	548		
590.KGE40005.SN	335	590.PL004002	227	590.SEM16008	332	590.SGE8003-C	364	590.YF162B	298	590.YU1040E	306	606.3005-059	549		
590.KGE40005B	336	590.PL004002	256	590.SEM1606	332	590.SGE8005	331	590.YF163B	298	590.YU1040N	306	606.3005-062	549		
590.KGE40005BSN	336	590.PL004002	302	590.SEM1608	332	590.SGE8005-C	364	590.YF164B	298	590.YU201003	305	606.3005-063	549		
590.KGE40006	335	590.PL004002	349	590.SEM2002	332	590.SGE8005.SN	331	590.YF165B	298	590.YU201003-C	306	606.3005-479	549		
590.KGE40008	335	590.PL004002	358	590.SEM2002.SN	332	590.SGE8006	331	590.YF322B	298	590.YU201003E	305	606.3015-059	549		
590.KGE50003	335	590.PL004002	372	590.SEM2003	332	590.SGE8008	331	590.YF323B	298	590.YU201004	305	606.3015-062	549		
590.KGE50003-C	365	590.PL004003	209	590.SEM2005	332	590.YA1003B	297	590.YF324B	298	590.YU201004E	305	606.3015-063	549		
590.KGE50003B	336	590.PL004003	227	590.SEM2005.SN	332	590.YA1003B-C	303	590.YF325B	298	590.YU201006	305	606.3015-479	549		
590.KGE50005	335	590.PL004003	256	590.SEM2506	332	590.YA1003R	298	590.YM40B1	300	590.YU201253	305	606.3505-059	549		
590.KGE50005-C	365	590.PL004003	302	590.SEM2508	332	590.YA1004B	297	590.YM40B2	300	590.YU201253-C	306	606.3505-062	549		
590.KGE50005.SN	335	590.PL004003	349	590.SEM3202	332	590.YA1004R	298	590.YM48B1	299	590.YU201253E	305	606.3505-063	549		
590.KGE50005B	336	590.PL004004	209	590.SEM3202.SN	332	590.YA1005B	297	590.YM48B2	299	590.YU201254	305	606.3505-479	549		
590.KGE50005BSN	336	590.PL004004	227	590.SEM3203	332	590.YA1005B-C	303	590.YM48R1	299	590.YU201254E	305	606.3515-059	549		
590.KGE50006	335	590.PL004004	256	590.SEM3205	332	590.YA1005R	298	590.YM48R2	299	590.YU201256	305	606.3515-062	549		
590.KGE50008	335	590.PL004004	302	590.SEM3205.SN	332	590.YA1006B	297	590.YM49B1	299	590.YU202633	305	606.3515-063	549		
590.KGE63003	335	590.PL004004	349	590.SEM3206	332	590.YA1008B	297	590.YM49B2	299	590.YU202633-C	306	606.3515-479	549		
590.KGE63003-C	365	590.PL004005	202	590.SEM3208	332	590.YA1253B	297	590.YM49R1	299	590.YU202633E	305	610.3444	544		
590.KGE63003B	336	590.PL004005	227	590.SEM4002	332	590.YA1253B-C	303	590.YM49R2	299	590.YU202634	305	610.3464	544		
590.KGE63005	335	590.PL004005	256	590.SEM4002.SN	332	590.YA1255B	297	590.YM50B1	299	590.YU202634E	305	610.3666	544		
590.KGE63005-C	365	590.PL004006	302	590.SEM4003	332	590.YA1255B-C	303	590.YM50B2	299	590.YU202636	305	610.3677	547		
590.KGE63005.SN	335	590.PL004006	349	590.SEM4005	332	590.YA1256B	297	590.YM50R1	299	590.YU20803	305	610.3677	547		
590.KGE63005B	336	590.PL004006	372	590.SEM4005.SN	332	590.YA1258B	297	590.YM50R2	299	590.YU20803-C	306	610.3688	547		
590.KGE63005BSN	336	590.PL004007	209	590.SEM4006	332	590.YA1603B	297	590.YM51B1	299	590.YU20803E	305	610.3688	547		
590.KGE63006	335	590.PL004008	227	590.SEM4008	332	590.YA1603B-C	303	590.YM51B2	299	590.YU20804	305	610.3699	547		
590.KGE63008	335	590.PL005	302	590.SEM6303	332	590.YA1605B	297	590.YM51R1	299	590.YU20804E	305	610.370	546		
590.KGE80003	335	590.PL005	303	590.SEM6305	332	590.YA1605B-C	303	590.YM51R2	299	590.YU20806	305	610.372	546		
590.KGE80003B	336	590.PL005	349	590.SEM6305.SN	332	590.YA1606B	297	590.YM67B1	300	590.YU20806-C	306	610.374	546		
590.KGE80005	335	590.PL005	366	590.SEM6306	332	590.YA1608B	297	590.YM67B2	300	590.YU20806E	305	610.3746	544		
590.KGE80005.SN	335	590.PL006011	349	590.SEM6308	332	590.YA162B	296	590.YM67B6	300	590.YU2125N	306	610.3747	544		
590.KGE80005B	336	590.PL006011	358	590.SEM8003	332	590.YA162R	298	590.YM67B7	300	590.YU301003	305	610.375	547		
590.KGE80005BSN	336	590.PL006011-C	366	590.SEM8005	332	590.YA163B	296	590.YM67R1	300	590.YU301003E	305	610.376	547		
590.KGEB10003	355	590.PL006012	349	590.SEM8005.SN	332	590.YA163B-C	303	590.YM67R2	300	590.YU301004	305	610.377	547		
590.KGEB10003B	356	590.PL006012	358	590.SEM8006	332	590.YA163R	298	590.YM67R6	300	590.YU301004E	305	610.378	547		
590.KGEB10005	355	590.PL006012-C	366	590.SEM8008	332	590.YA164B	296	590.YM67R7	300	590.YU301253	305	610.379	545		
590.KGEB10005B	356	590.PL006013	349	590.SGE10003	331	590.YA164R	298	590.YM68B1	300	590.YU301253E	305	610.380	546		
590.KGEB12503	355	590.PL006013	358	590.SGE10003-C	364	590.YA165B	296	590.YM68B2	300	590.YU301254	305	610.382	546		
590.KGEB12503B	356	590.PL006021	349	590.SGE10005	331	590.YA165B-C	303	590.YM68B6	300	590.YU301254E	305	610.383	545		
590.KGEB12505	355	590.PL006021	358	590.SGE10005-C	364	590.YA165R	298	590.YM68B7	300	590.YU301603	305	610.384	545		
590.KGEB12505B	356	590.PL006021-C	366	590.SGE10005.SN	331	590.YA166B	296	590.YM68R1	300	590.YU301603E	305	610.388	546		
590.KGEB16003	355	590.PL006022	349	590.SGE10006	331	590.YA168B	296	590.YM68R2	300	590.YU301604	305	610.390	546		
590.KGEB16003B	356	590.PL006022	358	590.SGE10008	331	590.YA202B	296	590.YM70R1	301	590.YU301604E	305	610.391	545		
590.KGEB16005	355	590.PL006022-C	366	590.SGE12503	331	590.YA203B	296	590.YM70R2	301	590.YU31003	305	610.392	545		
590.KGEB16005B	356	590.PL006023	349	590.SGE12503-C	364	590.YA204B	296	590.YM70R6	301	590.YU31003-C	306	610.394	545		
590.KGEB20003	355	590.PL006023	358	590.SGE12505	331	590.YA205B	296	590.YM70R7	301	590.YU31006	305	623.1000-000	469		
590.KGEB20003B	356	590.PLML1L220	371	590.SGE12505-C	364	590.YA253B-C	303	590.YM80B1	301	590.YU31253	305	623.2000-000	469		
590.KGEB20005	355	590.PLML2L220	371	590.SGE12505.SN	331	590.YA255B-C	303	590.YM80B2	301	590.YU31253-C	306	623.2000-056	550		
590.KGEB20005B	356	590.PLML3L220	371	590.SGE12506	331	590.YA256B	296	590.YM80B2-C	303	590.YU31256	305	623.2000-062	550		
590.KGEB25003	355	590.PLML4L220	371	590.SGE12508	331	590.YA258B	296	590.YM90B1	300	590.YU31601	306	623.3000-063	550		
590.KGEB25003B	356	590.PLML5L220	371	590.SGE16003	331	590.YA322B	296	590.YM90B2	300	590.YU31603	305	623.3000-064	550		
590.KGEB25005	355	590.PPFN1C4N	371	590.SGE16003-C	364	590.YA322R	298	590.YMA070	302	590.YU31603-C	306	623.3006-062	550		
590.KGEB25005B	356	590.PPFN1M4N	371	590.SGE16005	331	590.YA323B	296	590.YMA085	302	590.YU31606	305	623.3006-063	550		
590.KGEB31503	355	590.PPFN1R4N	371	590.SGE16005-C	364										

INDICE PROGRESSIVO

Codice	Pg.	Codice	Pg.	Codice	Pg.	Codice	Pg.	Codice	Pg.	Codice	Pg.	Codice	Pg.
630.3000-055	514	632.4006-008	517	654.0042	397	654.0376	717	655.0140	410	656.5924-612	490	657.6134-113	493
630.3000-059	515	632.4006-012	517	654.0042B	397	654.0377	403	655.0141	411	656.7024-006	486	657.6135-013	494
630.3000-060	515	632.4006-326	518	654.0043	397	654.0382	135	655.0142	411	656.7024-008	487	657.6135-015	494
630.3000-062	515	632.4006-328	518	654.0043B	397	654.0391	134	655.0150	410	656.7024-054	486	657.6135-075	494
630.3000-063	516	632.4009-014	519	654.0044	397	654.0392	134	655.0151	411	656.7024-056	487	657.6135-087	494
630.3006-052	515	632.4009-015	519	654.0044B	397	654.0393	134	655.0152	411	656.7024-109	486	657.6135-213	494
630.3006-054	514	632.4106-008	517	654.0045	397	654.0394	134	655.02101	410	656.7024-113	486	657.6136-022	496
630.3006-055	514	632.4500-000	461	654.0046	397	654.0400	209	655.02201	410	656.7024-253	486	657.6136-027	495
630.3006-059	515	632.4500-003	516	654.0051	437	654.0400	386	655.02301	410	656.7024-273	487	657.6136-042	495
630.3006-060	515	632.4500-006	516	654.0060	439	654.0400	399	655.02401	410	656.7024-611	487	657.6136-045	495
630.3006-062	515	632.4500-008	517	654.0060	452	654.0400	453	655.02501	410	656.7026-636	491	657.6136-048	495
630.3006-063	516	632.4500-012	517	654.0070	385	654.0400	465	655.32010	416	656.7026-637	491	657.6136-057	496
630.3006-362	514	632.4500-326	518	654.0070	451	654.0400B	399	655.32011	415	656.7026-638	491	657.6136-067	496
630.3500-059	515	632.4500-328	518	654.0071	436	654.0410	209	655.32012	415	656.7026-639	491	657.6136-101	495
630.3500-060	515	632.4506-003	516	654.0072	398	654.0410	386	655.32020	414	656.7026-640	491	657.6136-133	496
630.3500-062	515	632.4506-006	516	654.0072	436	654.0410	399	655.32021	416	656.7026-641	491	657.6834-109	493
630.3500-063	516	632.4506-008	517	654.0073	227	654.0410	453	655.32022	417	656.7026-642	491	657.6834-113	493
630.3506-052	515	632.4506-012	517	654.0074	403	654.0410	465	655.32024	418	656.7124-006	486	657.6835-013	494
630.3506-054	514	632.4506-326	518	654.0077	439	654.0420	209	655.32090	419	656.7124-008	487	657.6835-015	494
630.3506-055	514	632.4506-328	518	654.0078	436	654.0420	386	655.46010	416	656.7124-054	486	657.6835-087	494
630.3506-059	515	632.4509-014	519	654.0080	425	654.0420	399	655.46011	415	656.7124-056	487	657.6835-213	494
630.3506-060	515	632.4509-015	519	654.0080	717	654.0420	453	655.46012	415	656.7124-109	486	657.6836-022	496
630.3506-062	515	632.4510-000	460	654.0085	425	654.0420	465	655.46020	414	656.7124-113	486	657.6836-027	495
630.3506-063	516	632.4520-000	463	654.0090	385	654.0600	465	655.46021	416	656.7124-253	486	657.6836-042	495
630.3506-1057	515	632.4530-000	463	654.0090	398	654.0600	519	655.46022	417	656.7124-611	487	657.6836-045	495
630.3506-1268	514	632.4606-003	516	654.0090	452	654.0610	208	655.46024	418	656.7126-636	491	657.6836-048	495
630.3506-362	514	632.4700-000	462	654.0091	385	654.0610	451	655.46025	418	656.7126-637	491	657.6836-057	496
630.4000-003	516	632.4706-1549	519	654.0091	398	654.0615	451	655.46090	419	656.7126-638	491	657.6836-067	496
630.4000-006	516	632.4706-1550	519	654.0091	452	654.0620	519	655.75010	416	656.7126-639	491	657.6836-133	496
630.4000-008	517	632.4710-000	460	654.0091	725	654.0650	450	655.75011	415	656.7126-640	491	657.6934-109	493
630.4000-012	517	632.5500-000	462	654.0092	385	654.0651	449	655.75012	415	656.7126-641	491	657.6934-113	493
630.4000-326	518	632.5510-000	460	654.0092	398	654.0652	449	655.75020	414	656.7126-642	491	657.6935-013	494
630.4000-328	518	632.5520-000	463	654.0092	452	654.0653	449	655.75021	416	656.7824-006	486	657.6935-015	494
630.4006-003	516	633.1010	467	654.0092	725	654.0654	449	655.75022	417	656.7824-008	487	657.6935-075	494
630.4006-006	516	633.1011	468	654.0100	454	654.0655	449	655.75023	417	656.7824-054	486	657.6935-087	494
630.4006-008	517	633.1012	468	654.0100	464	654.0656	449	655.75024	418	656.7824-109	486	657.6935-213	494
630.4006-012	517	633.1013	468	654.0100	471	654.0657	449	655.75090	419	656.7824-113	486	657.6936-022	496
630.4006-328	518	633.1014	468	654.0101	372	654.0700	450	655.900	419	656.7824-253	486	657.6936-025	496
630.4106-003	516	633.2020	467	654.0101	454	654.0710	450	655.910	419	656.7824-273	487	657.6936-027	495
630.4106-012	517	633.2021	468	654.0101	464	654.0750	386	655.911	419	656.7824-457	486	657.6936-042	495
630.4106-013	518	633.2022	468	654.0101	471	654.0750	453	655.920	419	656.7824-611	487	657.6936-045	495
630.4500-003	516	633.2023	468	654.0101Y	372	654.0751	386	655.930	419	656.7826-636	491	657.6936-048	495
630.4500-006	516	633.2024	468	654.0101Y	454	654.0751	453	655.950	419	656.7826-637	491	657.6936-057	496
630.4500-008	517	633.2025	468	654.0101Y	464	654.0752	386	655.960	419	656.7826-638	491	657.6936-067	496
630.4500-012	517	633.2026	468	654.0101Y	471	654.0752	453	655.970	419	656.7826-639	491	657.6936-101	495
630.4500-326	518	633.2044	468	654.0102	372	654.0753	386	656.0024-000	434	656.7826-640	491	657.6936-133	496
630.4500-328	518	633.2045	468	654.0102	454	654.0753	453	656.0024-000L	434	656.7826-641	491	657.8034-109	492
630.4506-003	516	639.1040	431	654.0102	464	654.0787	424	656.0026-000	434	656.7826-642	491	657.8035-087	492
630.4506-006	516	639.1060	431	654.0102	471	654.0788	424	656.0026-000L	434	656.7924-006	486	657.8036-022	492
630.4506-008	517	639.1080	431	654.0105	464	654.0789	424	656.0120	437	656.7924-008	487	657.8036-067	493
630.4506-012	517	639.2040	431	654.0108	134	654.0790	424	656.0120	502	656.7924-054	486	657.8036-069	492
630.4506-1058	517	639.2060	431	654.0108	454	654.0791	424	656.0220	437	656.7924-056	487	657.8134-109	492
630.4506-1059	517	639.2080	431	654.0120	208	654.906396	437	656.0220	502	656.7924-109	486	657.8135-087	492
630.4506-1060	516	639.2120	431	654.0120	455	654.906397	437	656.0221	437	656.7924-113	486	657.8136-022	492
630.4506-1484	517	639.4060	431	654.0121	208	654.912596	437	656.0221	502	656.7924-253	486	657.8136-067	493
630.4506-328	518	639.4080	431	654.0121	456	654.912597	437	656.0222	437	656.7924-273	487	657.8136-069	492
630.4506-331	517	639.4120	431	654.0122	208	655.0010	410	656.0222	502	656.7924-611	487	657.8834-109	492
630.4606-008	517	653.00	430	654.0122	456	655.0011	411	656.0420	436	656.7926-636	491	657.8835-013	492
630.4606-012	517	653.01	430	654.0125	208	655.0012	411	656.0924-000	434	656.7926-637	491	657.8835-087	492
630.4606-013	518	653.011	430	654.0125	455	655.0014	412	656.0924-000L	434	656.7926-638	491	657.8836-022	492
632.1500-000	461	653.012	430	654.0126	208	655.0015	412	656.0926-000	434	656.7926-639	491	657.8836-067	493
632.1510-000	459	653.013	430	654.0126	455	655.0016	413	656.0926-000L	434	656.7926-640	491	657.8836-069	492
632.1530-000	462	653.014	430	654.0140	439	655.0019	414	656.5024-006	489	656.7926-641	491	657.8839-825	497
632.3000-054	514	653.015	430	654.0140-06	439	655.0020	410	656.5024-008	489	656.7926-642	491	657.8839-826	497
632.3000-055	514	653.017	430	654.0140-08	439	655.0021	411	656.5024-056	489	657.0035-000	435	657.8839-827	497
632.3000-059	515	653.02	430	654.0140-12	439	655.0022	411	656.5024-109	488	657.0036-000	435	657.8934-109	492
632.3000-060	515	653.020	430	654.0141-06	439	655.0024	412	656.5024-113	488	657.0038-000	435	657.8935-013	492
632.3000-062	515	653.021	430	654.0141-08	439	655.0025	412	656.5024-253	488	657.0121	437	657.8935-087	492
632.3000-063	516	653.022	430	654.0141-12	439	655.0026	413	656.5024-273	490	657.0121	502	657.8935-883	493
632.3000-324	516	653.023	430	654.0205	465	655.0030	410	656.5024-610	489	657.0331	436	657.8936-022	492
632.3006-054	514	653.024	430	654.0207	465	655.0031	411	656.5024-611	490	657.0332	436	657.8936-067	493
632.3006-055	514	653.025	430	654.0210	399	655.0032	411	656.5024-612	490	657.0333	436	657.8936-069	492
632.3006-059	515	653.027	430	654.0210	455	655.0034	412	656.5124-006	489	657.0341	436	658.0050-000	

Codice	Pg.	Codice	Pg.	Codice	Pg.	Codice	Pg.	Codice	Pg.	Codice	Pg.	Codice	Pg.
658.6859-229	501	670.6046-03	509	672.5622	444	675.5054B.2012	396	692.4330	439	758.1633-15	563	805.3382	582
658.6956-138	500	670.6046-08	509	672.5822	447	676.10101	405	692.4340	551	758.1633-20	563	805.3383	582
658.6958-034	500	670.6046-12	508	672.5822.1102	447	676.10102	405	692.4342	551	758.1633-25	563	805.3384	582
658.6958-088	500	670.6546-03	509	672.7064	384	676.10103	405	709.2505	668	758.1633-30	563	805.3385	582
658.6959-043	500	670.6546-08	509	672.7064.1102	384	676.25100	404	709.4320	668	758.1636-15	563	805.3386	582
658.6959-052	500	670.6546-12	508	673.2008	392	676.35100	404	709.4620	668	758.1636-20	563	805.3387	582
658.6959-160	501	670.6566-111	511	673.2008.1102	392	676.35201	404	709.4720	668	758.1636-25	563	805.3388	582
658.6959-229	501	670.6566-115	511	673.2008B	392	676.35205	404	709.4820	668	758.1636-30	563	805.3389	582
658.8050-702	498	670.6566-117	511	673.2008B.1101	392	677.1012.1	403	709.4920	668	770.200	570	805.3390	581
658.8050-705	498	670.6566-119	511	673.2008B.2010	392	677.1012.1-HW	403	710.4005	668	770.207	570	805.3391	581
658.8056-138	498	670.6566-126	511	673.2008B.2012	392	677.2024.1	403	710.4010	668	770.208	570	805.3392	581
658.8058-088	498	670.6566-366	511	673.2012	392	677.2024.1-HW	403	710.4015	668	770.250	570	805.3393	581
658.8058-114	499	670.6569-148	512	673.2012.1102	392	677.3036.2	403	745.3005-003	561	770.250	570	805.3394	581
658.8059-043	499	670.6569-149	512	673.2012B	392	677.3036.2-HW	403	745.3005-006	561	770.400	571	805.3395	581
658.8059-229	499	670.9566-456	520	673.2012B.1101	392	677.4048.2	403	745.3005-008	561	770.405	571	805.3396	581
658.8150-702	498	670.9566-457	520	673.2012B.2010	392	677.4048.2-HW	403	745.3005-012	561	770.406	571	805.3397	581
658.8156-138	498	670.9566-458	520	673.2012B.2012	392	677.5060.2	403	745.3005-013	561	770.407	571	805.3398	581
658.8158-088	498	670.9566-459	520	673.2018	392	677.5060.2-HW	403	745.3005-094	561	770.408	571	805.3399	581
658.8158-114	499	670.9566-464	520	673.2018B	392	680.001	422	745.3005-096	561	770.409	571	805.5020	135
658.8159-043	499	670.9566-465	520	673.2018B.1101	392	680.002	422	745.3505-003	561	770.410	571	805.5020	583
658.8159-229	499	670.9566-466	520	673.2018B.2010	392	680.003	422	745.3505-006	561	780.2762	568	805.5025	135
658.8850-702	498	670.9566-467	520	673.2018B.2012	392	685.004	422	745.3505-008	561	781.2760	568	805.5025	583
658.8850-705	498	671.2012-001	513	673.2102	390	685.005	422	745.3505-012	561	781.2761	568	805.5032	135
658.8856-138	498	671.2012-002	513	673.2102B	390	685.006	422	745.3505-013	561	786.0100	569	805.5032	583
658.8858-114	499	671.2012-003	513	673.2104	390	685.007	422	745.3505-094	561	786.0220	569	805.5112	578
658.8859-229	499	671.2012-004	513	673.2104B	390	685.008	422	745.3505-096	561	786.2760	568	805.5116	578
658.8950-702	498	671.2012-005	513	673.2108	390	685.009	422	745.5005-003	561	786.2761	568	805.5120	578
658.8950-705	498	671.2012-009	513	673.2108B	390	685.010	422	745.5005-006	561	805.3140	578	805.5125	578
658.8956-138	498	671.2012-010	513	673.2108B.0012	390	685.011	422	745.5005-008	561	805.3141	578	805.5132	578
658.8958-088	498	671.2012-011	513	673.2112	390	686.204	423	745.5005-012	561	805.3142	578	805.5140	578
658.8958-114	499	671.2012-015	513	673.2112B	390	686.205	423	745.5005-013	561	805.3143	578	805.5150	578
658.8959-043	499	671.2912-001	513	673.2112B.0012	390	686.206	423	745.5005-094	561	805.3144	578	805.5163	578
658.8959-229	499	671.2912-002	513	673.2118	391	686.207	423	745.5005-096	561	805.3145	578	805.5225	582
659.BA5040-00	474	671.2912-003	513	673.2118.0011	391	686.208	423	745.5505-003	561	805.3146	578	805.5240	582
659.BA5140-02	535	671.2912-004	513	673.2118B	391	686.209	423	745.5505-006	561	805.3147	578	805.5412	579
659.BL5141-10	535	671.3020-75	508	673.2118B.0012	391	686.210	423	745.5505-008	561	805.3148	578	805.5412.0	579
659.BL5181-11	535	671.3020-77	508	673.4024	393	686.211	423	745.5505-012	561	805.3149	578	805.5412.1	580
659.DA5041-00	474	671.3030-59	510	673.4024B	393	686.224	423	745.5505-013	561	805.3304	582	805.5412.2	580
659.DA5081-00	474	671.3030-97	510	673.4024B.1102	393	686.225	423	745.5505-094	561	805.3305	582	805.5416	579
659.DA5121-01	536	671.3520-75	508	673.4024B.2010	393	686.226	423	745.5505-096	561	805.3306	582	805.5416.0	579
659.DA5141-02	536	671.3530-59	510	673.4024B.2012	393	686.227	423	746.2010-052	559	805.3307	582	805.5416.1	580
659.DA5141-04	536	671.3530-97	510	673.4036	393	686.228	423	746.2010-075	559	805.3324	583	805.5416.2	580
659.DA5181-03	536	671.3536-729	512	673.4036B	393	686.229	423	746.2010-093	559	805.3325	583	805.5420	579
659.DA5181-05	536	671.6040-03	509	673.4036B.1102	393	686.230	423	746.2010-101	559	805.3334	582	805.5420.0	579
659.DA5221-01	536	671.6040-06	509	673.4036B.2010	393	686.231	423	746.2010-102	559	805.3334	717	805.5420.1	580
659.DA5241-02	536	671.6040-07	509	673.4036B.2012	393	686.240	423	746.2025-352	560	805.3335	582	805.5420.2	580
659.DA5241-04	536	671.6040-95	508	673.4124	391	686.408	423	746.2510-075	559	805.3336	582	805.5425	579
659.DA5243-07	536	671.6540-03	509	673.4124B	391	686.409	423	746.2510-093	559	805.3337	582	805.5425.0	579
659.DA5281-03	536	671.6546-730	512	673.4124B.0012	391	686.410	423	746.2512-352	559	805.3340	579	805.5425.1	580
659.DA5281-05	536	671.6560-115	511	673.4136	391	686.411	423	746.2525-352	560	805.3340.0	579	805.5425.2	580
659.DB5041-00	474	671.6560-117	511	673.4136B	391	686.424	424	746.3000-010	558	805.3340.1	580	805.5432	579
659.DB5081-00	474	672.1100	442	673.4136B.0012	391	686.428	424	746.3000-011	558	805.3340.2	580	805.5432.0	579
659.DB5121-01	536	672.1101	442	673.5054	393	686.429	424	746.3000-012	558	805.3341	579	805.5432.1	580
659.DB5141-02	536	672.1200	443	673.5054B	393	686.430	424	746.3000-349	558	805.3341.0	579	805.5432.2	580
659.DB5141-04	536	672.1300	445	673.5054B.1101	393	686.431	424	746.3000-384	558	805.3341.1	580	805.5440	579
659.DB5181-03	536	672.1301	445	673.5054B.2010	393	688.001	426	746.3005-895	558	805.3341.2	580	805.5440.0	579
659.DB5181-05	536	672.2002	382	673.5054B.2012	393	688.002	426	746.3010-054	559	805.3342	579	805.5440.1	580
659.DB5221-01	536	672.2004	382	673.5154	391	688.003	426	746.3010-077	559	805.3342.0	579	805.5440.2	580
659.DB5241-02	536	672.2004.1102	382	673.5154B	391	688.003.R	426	746.3010-091	559	805.3342.1	580	805.5450	579
659.DB5241-04	536	672.2008	382	673.5154B.0012	391	688.004	426	746.3025-350	560	805.3342.2	580	805.5450.0	579
659.DB5281-03	536	672.2008.1101	382	674.1000	449	688.004.R	426	746.3025-351	560	805.3343	579	805.5450.1	580
659.DB5281-05	536	672.2008.1102	382	674.1001	448	688.005	426	746.3510-077	559	805.3343.0	579	805.5450.2	580
659.EN5121-01	535	672.2012	382	674.1100	449	688.005.R	426	746.3510-091	559	805.3343.1	580	805.5463	579
659.EN5141-10	535	672.2012.1101	382	674.1101	448	688.006	426	746.3512-350	559	805.3343.2	580	805.5463.0	579
659.SC5041-00	474	672.2012.1102	382	674.1200	449	688.006.R	426	746.3512-351	559	805.3344	579	805.5463.1	580
659.SC5121-01	538	672.2016	383	674.1300	449	688.204	426	746.3525-350	560	805.3344.0	579	805.5463.2	580
659.SC5141-02	538	672.2016.1101	383	674.1301	448	688.204.R	426	746.3525-351	560	805.3344.1	580	805.5612	581
659.SC5141-04	538	672.2016.1102	383	675.2008	395	688.205	426	746.4000-010	558	805.3344.2	580	805.5616	581
659.SC5141-11G	538	672.2100	442	675.2008.1102	395	688.205.R	426	746.4000-011	558	805.3345	579	805.5620	581
659.SC5142-36	538	672.2200	443	675.2008B	395	688.206	426	746.4000-012	558	805.3345.0	579	805.5625	581
659.SC5221-01	538	672.2300	446	675.2008B.1101	395	688.206.R	426	746.4000-349	558	805.3345.1	580	805.5632	581
659.SC5241-02	538	672.2300.1102	446	675.2008B.2010	395	689.004	422	746.4000-384	558	805.3345.2	580	805.5640	581
659.SC5241-04	538	672.2301	446	675.2008B.2012	395	689.005	422	746.4005-895	558	805.3346	579	805.5650	581
659.SCBASE	474	672.2301.1102	446	675.2012									

INDICE PROGRESSIVO

Codice	Pg.	Codice	Pg.	Codice	Pg.	Codice	Pg.	Codice	Pg.	Codice	Pg.	Codice	Pg.
812.375	596	830.30/P13	589	860.2032	604	865.211	590	875.4416	428	876.TF30	621	899.AS2DE470	282
812.376	596	830.30/P13G	589	862.1016/G	608	865.220	590	875.4417	428	876.TF40	621	899.AS2PC	285
812.378	596	830.30/P3	589	862.1020/G	608	865.221	590	875.4490	429	876.TF60	621	899.AS2PR350V	282
812.379	596	830.30/P3G	589	862.1025/G	608	865.230	590	875.4491	429	876.TT2010	620	899.AS2PR370	282
815.1361	599	830.30/P5	589	862.1032/G	608	865.231	590	875.4500	429	876.TT2015	620	899.AS2PR395	282
815.1362	599	830.30/P5G	589	862.1040/G	608	865.240	591	875.4501	427	876.TT3015	620	899.AS2PR450V	282
815.13625	599	830.30/P6	589	862.1050/G	608	865.241	591	875.4502	427	876.TT4010	620	899.AS2PR470	282
815.1363	599	830.30/P6G	589	862.1916	608	865.603	587	875.4510	429	876.TT4015	620	899.AS5AR312	283
815.1364	599	830.30/P8	589	862.1920	608	865.604	587	875.4511	429	876.TT4020	620	899.AS5AR315	283
815.1365	599	830.30/P8G	589	862.1925	608	865.606	587	875.4512	429	876.TT6020	620	899.AS5AR318	283
815.1366	599	839.39/100	585	862.1932	608	865.608	587	875.4513	429	899.AL2CE335V	276	899.AS5AR324-18	283
815.2361	599	839.39/101	585	862.1940	608	865.610	587	875.4514	429	899.AL2CE350V	276	899.AS5AR395	283
815.2361B	599	839.39/102	585	862.1950	608	865.612	587	875.4515	429	899.AL2CE370S	276	899.AS5AR412	283
815.2362	599	839.39/103	585	862.916/G	608	865.614	587	875.4516	429	899.AL2CE395S	276	899.AS5AR415	283
815.23625	599	839.39/104	585	862.920/G	608	866.2016	612	875.4517	429	899.AL2CE435V	276	899.AS5AR415-16	283
815.23625B	599	839.39/6115	584	862.925/G	608	866.2020	612	875.4603	428	899.AL2CE450V	276	899.AS5AR418-16	283
815.2362B	599	839.39/6175	584	862.932/G	608	866.2025	612	875.4610	429	899.AL2CE470S	276	899.AS5AR495	283
815.2363	599	839.39/9120	584	862.940/G	608	866.2032	612	875.4611	429	899.AL2DE335V	276	899.AS5CE312	283
815.2363B	599	839.39/9180	584	862.950/G	608	866.2040	612	875.4612	429	899.AL2DE350V	276	899.AS5CE315	283
815.2364	599	839.39/9260	584	864.2016	610	866.2050	612	875.4613	429	899.AL2DE370	276	899.AS5CE318	283
815.2364B	599	839.39/9350	584	864.2020	610	866.216	611	875.4614	429	899.AL2DE395	276	899.AS5CE324-18	283
815.2365	599	839.42100	584	864.2025	610	866.220	611	875.4615	429	899.AL2DE435V	276	899.AS5CE395	283
815.2365B	599	839.42120	584	864.2032	610	866.225	611	875.4616	429	899.AL2DE450V	276	899.AS5CE412	283
815.2366	599	839.42160	584	864.2040	610	866.232	611	875.4617	429	899.AL2DE470	276	899.AS5CE415	283
815.2366B	599	839.42200	584	864.2050	610	866.240	611	876.1207AD	618	899.AL2PC	279	899.AS5CE415-16	283
817.001	598	839.43140	584	864.216	609	866.250	611	876.1212AD	618	899.AL2PR335V	276	899.AS5CE418-16	283
817.0602	596	839.43200	584	864.220	609	866.316	611	876.1612AD	618	899.AL2PR350V	276	899.AS5CE495	283
817.0603	597	839.43300	584	864.225	609	866.320	611	876.2010	618	899.AL2PR370	276	899.AS5DE312	283
817.0605	597	839.43370	584	864.232	609	866.325	611	876.2015	618	899.AL2PR395	276	899.AS5DE315	283
817.1602	596	839.44190	584	864.240	609	866.332	611	876.2015AV	618	899.AL2PR435V	276	899.AS5DE318	283
817.1603	597	839.44200	584	864.250	609	866.340	611	876.3015	618	899.AL2PR450V	276	899.AS5DE324-18	283
817.1605	597	839.44250	584	864.316	609	866.350	611	876.3015AV	618	899.AL2PR470	276	899.AS5DE395	283
817.1606C	597	839.44300	584	864.320	609	866.316	611	876.4010	618	899.AL5CE312S	277	899.AS5DE412	283
817.1606C	597	839.44370	584	864.325	609	866.520	612	876.4015	618	899.AL5CE315S	277	899.AS5DE415	283
817.3502	596	839.44430	584	864.332	609	866.525	612	876.4015AV	618	899.AL5CE318S	277	899.AS5DE415-16	283
817.3503	597	839.47200	584	864.340	609	866.532	612	876.4020	618	899.AL5CE324S-18	277	899.AS5DE418-16	283
817.3506C	597	839.47290	584	864.350	609	866.540	612	876.4020AV	618	899.AL5CE395S	277	899.AS5DE495	283
817.3506C	597	839.47370	584	864.516	609	866.550	612	876.4021	618	899.AL5CE412S	277	899.AS5PC	285
818.2	589	839.47780	584	864.520	609	866.816	612	876.6020	618	899.AL5CE415S	277	899.AS5PR312	283
820.610	605	839.52100	584	864.525	609	866.820	612	876.6020AV	618	899.AL5CE415S-16	277	899.AS5PR315	283
820.612	605	839.52120	584	864.532	609	866.825	612	876.AE20A10	619	876.AE20A15	619	899.AS5PR318	283
820.614	605	839.52160	584	864.540	609	866.832	612	876.AE2015	619	876.AE3015	619	899.AS5PR324-18	283
820.616	605	839.52200	584	864.550	609	866.840	612	876.AE3015	619	876.AE4010	619	899.AS5PR395	283
820.620	605	839.53140	584	864.610	610	866.850	612	876.AE4010	619	876.AE4015	619	899.AS5PR412	283
820.622	605	839.53200	584	864.603	610	866.9016	612	876.AE4015	619	876.AE4020	619	899.AS5PR415	283
820.625	605	839.53300	584	864.605	610	866.9020	612	876.AE4020	619	876.AE6020	619	899.AS5PR415-16	283
820.628	605	839.53370	584	864.606	610	866.9025	612	876.AE6020	619	876.AI2010	619	899.AS5PR418-16	283
820.632	605	839.54190	584	864.607	610	866.9032	612	876.AI2015	619	876.AI3015	619	899.AS5PR495	283
820.640	605	839.54200	584	864.609	610	866.9040	612	876.AI3015	619	876.AI4010	619	899.AS5PR495	283
820.650	605	839.54250	584	864.611	610	866.9050	612	876.AI4010	619	876.AI4015	619	899.AS8AM324	284
820.710	605	839.54300	584	864.651	610	874.0040	623	876.AI4015	619	876.AI4020	619	899.AS8AM330	284
820.710/P	606	839.54370	584	864.653	610	874.0060	623	876.AI4015	619	876.AI6020	623	899.AS8AM420	284
820.712	605	839.54430	584	864.655	610	874.0080	623	876.AI6020	623	876.AI6020	623	899.AS8AM430	284
820.712/P	606	839.57200	584	864.657	610	874.0240	623	876.AI6020	623	876.AL2010	620	899.AS8CF324	284
820.714	605	839.57290	584	864.659	610	874.0260	623	876.AL2015	620	876.AL2015	620	899.AS8CF424	284
820.714/P	606	839.57370	584	864.661	610	874.0280	623	876.AL3015	620	876.AL3015	620	899.AS8CF324	284
820.716	605	839.57780	584	864.663	610	874.2530	623	876.AL4010	620	876.AL4010	620	899.AS8DF324	284
820.716/P	606	845.46	586	864.665	610	874.2540	623	876.AL4015	620	876.AL4015	620	899.AS8DF330	284
820.720	605	845.46/1	586	864.716	609	874.2560	623	876.AL4020	620	876.AL4020	620	899.AS8DF424	284
820.720/P	606	845.46/2	586	864.720	609	874.2580	623	876.AL4020	620	876.AL4020	620	899.AS8DF430	284
820.722	605	846.13-10	586	864.725	609	874.4030	623	876.AL6020	620	876.AP2010	619	899.AS8PC	285
820.722/P	606	846.13-4	586	864.732	609	874.4040	623	876.AP2010	619	876.AP2015	619	899.AS8PM324	284
820.725	605	846.13-5	586	864.740	609	874.4060	623	876.AP2015	619	876.AP3015	619	899.AS8PM330	284
820.725/P	606	846.13-6	586	864.750	609	874.4080	623	876.AP3015	619	876.AP4010	619	899.AS8PM424	284
820.732/P	606	846.13-7	586	864.816	609	874.4040	623	876.AP4015	619	876.AP4015	619	899.AS8PM430	284
820.740/P	606	846.13-8	586	864.820	609	874.4060	623	876.AP4015	619	876.AP4020	619	899.IN25086	290
820.750/P	606	846.14-10	586	864.825	609	874.4080	623	876.AP4020	619	876.AP6020	619	899.IN25086M	290
820.810	606	846.14-4	586	864.832	609	874.8040	623	876.AP6020	619	876.AT2010	619	899.IN25086RM	290
820.813	606	846.14-5	586	864.840	609	874.8060	623	876.AT2015	619	876.AT3015	619	899.IN25087M	290
820.816	606	846.14-6	586	864.850	609	874.8080	623	876.AT3015	619	876.AT4010	619	899.IN25087M	290
820.819	606	846.14-7	586	864.9016	610	874.R0040	622	876.AT4015	619	876.AT4015	619	899.IN40087M	291
820.822	606	846.14-8	586	864.9020	610	874.R0060	622	876.AT4020	619	876.AT6020	619	899.IN40087M	291
820.826	606	860.01620	605	864.9025	610	874.R0080	622	876.AT6020	619	876.GT2010	620	899.SD2A3NE01	286
820.828	606	860.02532	605	864.9032	610	874.R0240	622	876.GT2010	620	876.GT2010	620	899.SD2A3DE01	286
820.832	606	860.04050	605	864.9040	610	874.R0260	622	876.GT3015	620	876.GT3015	620	899.SD2A3DE03	286
820.838	606	860.1116/G	607	864.9050	610	874.R0280	622	876.GT4010	620	876.GT4010	620	899.SD2D3NE01	286
820.850	606	860.1120/G	607	865.002	587	874.R2530	622	876.GT4015	620	876.GT4020	620	899.SD2D3DE01	286
830.30/10	588	860.1125/G	607	865.003	587	874.R2540	622	876.GT4020	620	876.GT6020	620	899.SD2G	287
830.30/10G	588	860.1132/G	607	865.004	5								

Codice	Pg.	Codice	Pg.	Codice	Pg.	Codice	Pg.	Codice	Pg.
SCM3100C6W	157	SCM330R8S	153	SCM420R7S	153	SCM5100R5W	157	SCM560M17W-NB	250
SCM3100C7W	157	SCM330R8W	155	SCM420R7W	155	SCM5100R6W	157	SCM560M19W	250
SCM3100C8W	157	SCM360B3W	156	SCM420R9S	153	SCM5100R7W	157	SCM560M19W-C	251
SCM3100P4W	156	SCM360B4W	156	SCM420R9W	155	SCM5100R8W	157	SCM560M19W-NB	250
SCM3100P5W	156	SCM360B5W	156	SCM430B12S	152	SCM5100R9W	157	SCM560P5W	156
SCM3100P6W	156	SCM360B6W	156	SCM430B12W	154	SCM520B5S	152	SCM560P6W	156
SCM3100P7W	156	SCM360B7W	156	SCM430B5S	152	SCM520B5W	154	SCM560P7W	156
SCM3100P8W	156	SCM360B8W	156	SCM430B5W	154	SCM520B6S	152	SCM560P9W	156
SCM3100R4W	157	SCM360C3W	157	SCM430B6S	152	SCM520B6W	154	SCM560R5W	157
SCM3100R5W	157	SCM360C4W	157	SCM430B6W	154	SCM520B7S	152	SCM560R6W	157
SCM3100R6W	157	SCM360C5W	157	SCM430B7S	152	SCM520B7W	154	SCM560R7W	157
SCM3100R7W	157	SCM360C6W	157	SCM430B7W	154	SCM520B9S	152	SCM560R9W	157
SCM3100R8W	157	SCM360C7W	157	SCM430B9S	152	SCM520B9W	154	SCMBB01	158
SCM320B4S	152	SCM360C8W	157	SCM430B9W	154	SCM520C5S	153	SCMBB02	158
SCM320B4W	154	SCM360M16W	250	SCM430C12S	153	SCM520C5W	155	SCMBB03	158
SCM320B5S	152	SCM360M16W-C	251	SCM430C12W	155	SCM520C6S	153	SCMGPO1AB	158
SCM320B5W	154	SCM360M16W-NB	250	SCM430C5S	153	SCM520C6W	155	SCMGPO2A	158
SCM320B6S	152	SCM360M17W	250	SCM430C5W	155	SCM520C7S	153	SCMGPO2B	158
SCM320B6W	154	SCM360M17W-C	251	SCM430C6S	153	SCM520C7W	155	SCMGPO3B	158
SCM320B7S	152	SCM360M17W-NB	250	SCM430C6W	155	SCM520C9S	153	SCMSAA12	158
SCM320B7W	154	SCM360P3W	156	SCM430C7S	153	SCM520C9W	155	SCMSAB12	158
SCM320C4S	153	SCM360P4W	156	SCM430C7W	155	SCM520C9W	155	SCMSAB34	158
SCM320C4W	155	SCM360P5W	156	SCM430C9S	153	SCM520MI5W-C	251	SCMSAC100	158
SCM320C5S	153	SCM360P6W	156	SCM430C9W	155	SCM520MI5W-NB	250	SCMSAC125	158
SCM320C5W	155	SCM360P7W	156	SCM430M112W	250	SCM520MI7W	250	SCMSAC34	158
SCM320C6S	153	SCM360P8W	156	SCM430M112W-C	251	SCM520MI7W-C	251	SCMSAD125	158
SCM320C6W	155	SCM360R3W	157	SCM430M112W-NB	250	SCM520MI7W-NB	250		
SCM320C7S	153	SCM360R4W	157	SCM430MI5W	250	SCM520MI9W	250		
SCM320C7W	155	SCM360R5W	157	SCM430MI5W-C	251	SCM520MI9W-C	251		
SCM320MI4W	250	SCM360R6W	157	SCM430MI5W-NB	250	SCM520MI9W-NB	250		
SCM320MI4W-C	251	SCM360R7W	157	SCM430MI7W	250	SCM520P5S	152		
SCM320MI4W-NB	250	SCM360R8W	157	SCM430MI7W-C	251	SCM520P5W	154		
SCM320MI6W	250	SCM4100B12W	156	SCM430MI7W-NB	250	SCM520P6S	152		
SCM320MI6W-C	251	SCM4100B5W	156	SCM430MI9W	250	SCM520P6W	154		
SCM320MI6W-NB	250	SCM4100B6W	156	SCM430MI9W-C	251	SCM520P7S	152		
SCM320MI7W	250	SCM4100B7W	156	SCM430MI9W-NB	250	SCM520P7W	154		
SCM320MI7W-C	251	SCM4100B9W	156	SCM430P12S	152	SCM520P9S	152		
SCM320MI7W-NB	250	SCM4100C12W	157	SCM430P12W	154	SCM520P9W	154		
SCM320P4S	152	SCM4100C5W	157	SCM430P5S	152	SCM520R5S	153		
SCM320P4W	154	SCM4100C6W	157	SCM430P5W	154	SCM520R5W	155		
SCM320P5S	152	SCM4100C7W	157	SCM430P6S	152	SCM520R6S	153		
SCM320P5W	154	SCM4100C9W	157	SCM430P6W	154	SCM520R6W	155		
SCM320P6S	152	SCM4100P12W	156	SCM430P7S	152	SCM520R7S	153		
SCM320P6W	154	SCM4100P5W	156	SCM430P7W	154	SCM520R7W	155		
SCM320P7S	152	SCM4100P6W	156	SCM430P9S	152	SCM520R9S	153		
SCM320P7W	154	SCM4100P7W	156	SCM430P9W	154	SCM520R9W	155		
SCM320R4S	153	SCM4100P9W	156	SCM430R12S	153	SCM530B5S	152		
SCM320R4W	155	SCM4100R12W	157	SCM430R12W	155	SCM530B5W	154		
SCM320R5S	153	SCM4100R5W	157	SCM430R5S	153	SCM530B6S	152		
SCM320R5W	155	SCM4100R6W	157	SCM430R5W	155	SCM530B6W	154		
SCM320R6S	153	SCM4100R7W	157	SCM430R6S	153	SCM530B7S	152		
SCM320R6W	155	SCM4100R9W	157	SCM430R6W	155	SCM530B7W	154		
SCM320R7S	153	SCM420B12S	152	SCM430R7S	153	SCM530B9S	152		
SCM320R7W	155	SCM420B12W	154	SCM430R7W	155	SCM530B9W	154		
SCM330B4S	152	SCM420B5S	152	SCM430R9S	153	SCM530C5S	153		
SCM330B4W	154	SCM420B5W	154	SCM430R9W	155	SCM530C5W	155		
SCM330B5S	152	SCM420B6S	152	SCM460B12W	156	SCM530C6S	153		
SCM330B5W	154	SCM420B6W	154	SCM460B5W	156	SCM530C6W	155		
SCM330B6S	152	SCM420B7S	152	SCM460B6W	156	SCM530C7S	153		
SCM330B6W	154	SCM420B7W	154	SCM460B7W	156	SCM530C7W	155		
SCM330B7S	152	SCM420B9S	152	SCM460B9W	156	SCM530C9S	153		
SCM330B7W	154	SCM420B9W	154	SCM460C12W	157	SCM530C9W	155		
SCM330B8S	152	SCM420C12S	153	SCM460C5W	157	SCM530MI5W	250		
SCM330B8W	154	SCM420C12W	155	SCM460C6W	157	SCM530MI5W-C	251		
SCM330C4S	153	SCM420C5S	153	SCM460C9W	157	SCM530MI5W-NB	250		
SCM330C4W	155	SCM420C5W	155	SCM460C9W	157	SCM530MI7W	250		
SCM330C5S	153	SCM420C6S	153	SCM460MI5W	250	SCM530MI7W-C	251		
SCM330C5W	155	SCM420C6W	155	SCM460MI5W-C	251	SCM530MI7W-NB	250		
SCM330C6S	153	SCM420C7S	153	SCM460MI5W-NB	250	SCM530MI9W	250		
SCM330C6W	155	SCM420C7W	155	SCM460MI7W	250	SCM530MI9W-C	251		
SCM330C7S	153	SCM420C9S	153	SCM460MI7W-C	251	SCM530MI9W-NB	250		
SCM330C7W	155	SCM420C9W	155	SCM460MI7W-NB	250	SCM530P5S	152		
SCM330C8S	153	SCM420M112W	250	SCM460MI9W	250	SCM530P5W	154		
SCM330C8W	155	SCM420M112W-C	251	SCM460MI9W-C	251	SCM530P6S	152		
SCM330MI4W	250	SCM420M112W-NB	250	SCM460MI9W-NB	250	SCM530P6W	154		
SCM330MI4W-C	251	SCM420MI5W	250	SCM460P12W	156	SCM530P7S	152		
SCM330MI4W-NB	250	SCM420MI5W-C	251	SCM460P5W	156	SCM530P7W	154		
SCM330MI6W	250	SCM420MI5W-NB	250	SCM460P6W	156	SCM530P9S	152		
SCM330MI6W-C	251	SCM420MI7W	250	SCM460P7W	156	SCM530P9W	154		
SCM330MI6W-NB	250	SCM420MI7W-C	251	SCM460P9W	156	SCM530R5S	153		
SCM330MI7W	250	SCM420MI7W-NB	250	SCM460R12W	157	SCM530R5W	155		
SCM330MI7W-C	251	SCM420MI9W	250	SCM460R5W	157	SCM530R6S	153		
SCM330MI7W-NB	250	SCM420MI9W-C	251	SCM460R6W	157	SCM530R6W	155		
SCM330P4S	152	SCM420MI9W-NB	250	SCM460R7W	157	SCM530R7S	153		
SCM330P4W	154	SCM420P12S	152	SCM460R9W	157	SCM530R7W	155		
SCM330P5S	152	SCM420P12W	154	SCM5100B5W	156	SCM530R9S	153		
SCM330P5W	154	SCM420P5S	152	SCM5100B6W	156	SCM530R9W	155		
SCM330P6S	152	SCM420P5W	154	SCM5100B7W	156	SCM560B5W	156		
SCM330P6W	154	SCM420P6S	152	SCM5100B8W	156	SCM560B6W	156		
SCM330P7S	152	SCM420P6W	154	SCM5100B9W	156	SCM560B7W	156		
SCM330P7W	154	SCM420P7S	152	SCM5100C5W	157	SCM560B9W	156		
SCM330P8S	152	SCM420P7W	154	SCM5100C6W	157	SCM560C5W	157		
SCM330P8W	154	SCM420P9S	152	SCM5100C7W	157	SCM560C6W	157		
SCM330R4S	153	SCM420P9W	154	SCM5100C8W	157	SCM560C7W	157		
SCM330R4W	155	SCM420R12S	153	SCM5100C9W	157	SCM560C9W	157		
SCM330R5W	155	SCM420R12W	155	SCM5100P5W	156	SCM560MI5W	250		
SCM330R6S	153	SCM420R5S	153	SCM5100P6W	156	SCM560MI5W-C	251		
SCM330R6W	155	SCM420R5W	155	SCM5100P7W	156	SCM560MI5W-NB	250		
SCM330R7S	153	SCM420R6S	153	SCM5100P8W	156	SCM560MI7W	250		
SCM330R7W	155	SCM420R6W	155	SCM5100P9W	156	SCM560MI7W-C	251		

SCAME: UN'OFFERTA COMPLETA

Il catalogo generale non si limita al presente volume, ma include anche:



CATALOGO PRODOTTI EX

SCAME offre una gamma completa di prodotti dedicati alle installazioni elettriche in ambienti con potenziale rischio di esplosione rientranti nel campo di applicazione della Direttiva ATEX 2014/34/UE e certificati ATEX-IECEx ed EAC EX. Facendo riferimento alla classificazione ATEX degli ambienti, SCAME offre soluzioni applicabili sia alle aree classificate come Zona 1 e 2 per la presenza di gas esplosivi o come le Zone 21 e 22 per la presenza di polveri combustibili.



CATALOGO E-MOBILITY

SCAME è stata la prima a presentare, nel 1999, un connettore specifico per la ricarica dei veicoli elettrici. Da allora l'offerta per il settore E-Mobility si è sviluppata fino a comprendere oggi una gamma completa di stazioni di ricarica per ambito privato e pubblico, cavi di ricarica e componenti, tutti basati su soluzioni altamente innovative in termini di fruibilità e sicurezza.



CATALOGO WIRING DEVICES

SCAME offre una gamma completa di serie civili per installazioni ad incasso o a parete (wiring devices), a standard inglese o italiano, caratterizzate da un'ampia scelta in termini di design, materiali e finiture. L'offerta comprende anche soluzioni per l'home automation e serie stagne per l'installazione in esterna.

SCAME PARRE S.p.A member of:



La SCAME PARRE S.p.A. si riserva di apportare senza preavviso modifiche e migliorie ai propri prodotti illustrati nel presente catalogo in conseguenza del costante processo di adeguamento produttivo, tecnologico e normativo.

ZP01160-IT-1
8 001636 4 16373



SCAME PARRE S.p.A.
Via Costa Erta, 15 - 24020 Parre (BG) Italy
Tel. +39 035 705000 - Fax +39 035 703122



www.scame.com
scame@scame.com

